

SKIL®

Owner's Manual
Guide d'utilisation
Manual del propietario



Model/ Modelo/ Modèle: SR250801

Detail Sander **Ponceuse de Précision** **Lijadora de Detalles**

▲ WARNING: To reduce the risk of injury, the user must read and understand the Owner's Manual before using this product. Save these instructions for future reference.

▲ AVERTISSEMENT : Afin de réduire les risques de blessure, l'utilisateur doit lire et comprendre le guide d'utilisation avant d'utiliser cet article. Conservez le présent guide afin de pouvoir le consulter ultérieurement.

▲ ADVERTENCIA : Para reducir el riesgo de lesiones, el usuario debe leer y comprender el Manual del operador antes de utilizar este producto. Guarde estas instrucciones para consultarlas en caso sea necesario.



For Customer Service
Pour le service à la clientèle
Servicio al cliente

1-877-SKIL-999 OR **www.skil.com**

TABLE OF CONTENTS

General Power Tool Safety Warnings	3-4
Additional Safety Warnings	5
Symbols	6-9
Get to Know Your Detail Sander	10
Specifications	10
Operating Instructions	11-13
Maintenance	14
Extension Cords	15
Troubleshooting	15
Limited Warranty of Skil Consumer Portable, Benchtop and Hd and Shd Heavy Duty Power Tools.....	16

WARNING

- Some dust created by power sanding, sawing, grinding, drilling and other construction activities contains chemicals known to the State of California to cause cancer, birth defects or other reproductive harm. Some examples of these chemicals are:
 - Lead from lead-based paints.
 - Crystalline silica from bricks, cement, and other masonry products.
 - Arsenic and chromium from chemically-treated lumber.
- Your risk from these exposures varies, depending upon how often you do this type of work. To reduce your exposure to these chemicals:
 - Work in a well-ventilated area.
 - Work with approved safety equipment, such as dust masks that are specially designed to filter out microscopic particles.
 - Avoid prolonged contact with dust from power sanding, sawing, grinding, drilling, and other construction activities. Wear protective clothing and wash exposed areas with soap and water. Allowing dust to get into your mouth or eyes or to lie on the skin may promote absorption of harmful chemicals.

GENERAL POWER TOOL SAFETY WARNINGS



Read all safety warnings, instructions, illustrations and specifications provided with this power tool. Failure to follow all instructions listed below may result in electric shock, fire and/or serious injury.

SAVE ALL WARNINGS AND INSTRUCTIONS FOR FUTURE REFERENCE.

The term "power tool" in the warnings refers to your mains-operated (corded) power tool or battery-operated (cordless) power tool.

Work area safety

Keep work area clean and well lit. Cluttered or dark areas invite accidents.

Do not operate power tools in explosive atmospheres, such as in the presence of flammable liquids, gases or dust. Power tools create sparks which may ignite the dust or fumes.

Keep children and bystanders away while operating a power tool. Distractions can cause you to lose control.

Electrical safety

Power tool plugs must match the outlet. Never modify the plug in any way. Do not use any adapter plugs with earthed (grounded) power tools. Unmodified plugs and matching outlets will reduce risk of electric shock.

Avoid body contact with earthed or grounded surfaces, such as pipes, radiators, ranges and refrigerators. There is an increased risk of electric shock if your body is earthed or grounded.

Do not expose power tools to rain or wet conditions. Water entering a power tool will increase the risk of electric shock.

Do not abuse the cord. Never use the cord for carrying, pulling or unplugging the power tool. Keep cord away from heat, oil, sharp edges or moving parts. Damaged or entangled cords increase the risk of electric shock.

When operating a power tool outdoors, use an extension cord suitable for outdoor use. Use of a cord suitable for outdoor use reduces the risk of electric shock.

If operating a power tool in a damp location is unavoidable, use a ground fault circuit interrupter (GFCI) protected supply. Use of a GFCI reduces the risk of electric shock.

Personal safety

Stay alert, watch what you are doing and use common sense when operating a power tool. Do not use a power tool while you are tired or under the influence of drugs, alcohol or medication. A moment of inattention while operating power tools may result in serious personal injury.

Use personal protective equipment. Always wear eye protection. Protective equipment such as a dust mask, non-skid safety shoes, hard hat or hearing protection used for appropriate conditions will reduce personal injuries.

Prevent unintentional starting. Ensure the switch is in the off-position before connecting to power source and/or battery pack, picking up or carrying the tool. Carrying power tools with your finger on the switch or energising power tools that have the switch on invites accidents.

Remove any adjusting key or wrench before turning the power tool on. A wrench or a key left attached to a rotating part of the power tool may result in personal injury.

Do not overreach. Keep proper footing and balance at all times. This enables better control of the power tool in unexpected situations.

Dress properly. Do not wear loose clothing or jewellery. Keep your hair, clothing and gloves away from moving parts. Loose clothes, jewellery or long hair can be caught in moving parts.

If devices are provided for the connection of dust extraction and collection facilities, ensure these are connected and properly used. Use of dust collection can reduce dust-related hazards.

Do not let familiarity gained from frequent use of tools allow you to become complacent and ignore tool safety principles. A careless action can cause severe injury within a fraction of a second.

Power tool use and care

Do not force the power tool. Use the correct power tool for your application. The correct power tool will do the job better and safer at the rate for which it was designed.

Do not use the power tool if the switch does not turn it on and off. Any power tool that cannot be controlled with the switch is dangerous and must be repaired.

Disconnect the plug from the power source and/or remove the battery pack, if detachable, from the power tool before making any adjustments, changing accessories, or storing power tools. Such preventive safety measures reduce the risk of starting the power tool accidentally.

Store idle power tools out of the reach of children and do not allow persons unfamiliar with the power tool or these instructions to operate the power tool.

Power tools are dangerous in the hands of untrained users.

Maintain power tools and accessories. Check for misalignment or binding of moving parts, breakage of parts and any other condition that may affect the power tool's operation. If damaged, have the power tool repaired before use.

Many accidents are caused by poorly maintained power tools.

Keep cutting tools sharp and clean. Properly maintained cutting tools with sharp cutting edges are less likely to bind and are easier to control.

Use the power tool, accessories and tool bits etc. in accordance with these instructions, taking into account the working conditions and the work to be performed. Use of the power tool for operations different from those intended could result in a hazardous situation.

Keep handles and grasping surfaces dry, clean and free from oil and grease.

Slippery handles and grasping surfaces do not allow for safe handling and control of the tool in unexpected situations.

Service

Have your power tool serviced by a qualified repair person using only identical replacement parts. This will ensure that the safety of the power tool is maintained.

ADDITIONAL SAFETY WARNINGS

Unplug the sander before changing accessories. Accidental start-ups may occur if sander is plugged in while changing an accessory.

Use clamps or other practical way to secure and support the workpiece to a stable platform. Holding the work by hand or against your body is unstable and may lead to loss of control.

Your tool is equipped with a dust canister, empty it frequently, after completion of sanding and before storing the sander. Be extremely careful of dust disposal, materials in fine particle form may be explosive. Do not throw sanding dust on an open fire. Combustion from mixture of varnishes, lacquers, polyurethane, oil or water with dust particles can occur if there is a static discharge, spark introduced in the box, or excessive heat.

Always wear eye protection and a dust mask for dusty applications and when sanding overhead. Sanding particles can be absorbed by your eyes and inhaled easily and may cause health complications.

Do not wet sand with this sander. Liquids entering the motor housing is an electrical shock hazard.

Do not use sandpaper intended for larger sanding pads. Larger sandpaper will extend beyond the sanding pad causing snagging, tearing of the paper or kick-back. Extra paper extending beyond the sanding pad can also cause serious lacerations.

Keep the cord away from the spinning pad and sandpaper. The cord can become entangled with the pad.

GFCI and personal protection devices like electrician's rubber gloves and footwear will further enhance your personal safety.

Do not use AC only rated tools with a DC power supply. While the tool may appear to work, the electrical components of the AC rated tool are likely to fail and create a hazard to the operator.

Keep handles dry, clean and free from oil and grease. Slippery hands cannot safely control the power tool.

Develop a periodic maintenance schedule for your tool. When cleaning a tool be careful not to disassemble any portion of the tool since internal wires may be misplaced or pinched or safety guard return springs may be improperly mounted. Certain cleaning agents such as gasoline, carbon tetrachloride, ammonia, etc. may damage plastic parts.





Risk of injury to user. The power cord must only be serviced by a SKIL Factory Service Center or Authorized SKIL Service Station.

SYMBOLS

Safety Symbols

The purpose of safety symbols is to attract your attention to possible dangers. The safety symbols and the explanations with them deserve your careful attention and understanding. The symbol warnings do not, by themselves, eliminate any danger. The instructions and warnings they give are no substitutes for proper accident prevention measures.

⚠ WARNING Be sure to read and understand all safety instructions in this Owner's Manual, including all safety alert symbols such as "**DANGER**," "**WARNING**," and "**CAUTION**" before using this tool. Failure to following all instructions listed below may result in electric shock, fire, and/or serious personal injury.

The definitions below describe the level of severity for each signal word. Please read the manual and pay attention to these symbols.	
	This is the safety alert symbol. It is used to alert you to potential personal injury hazards. Obey all safety messages that follow this symbol to avoid possible injury or death.
	DANGER indicates a hazardous situation which, if not avoided, will result in death or serious injury.
	WARNING indicates a hazardous situation which, if not avoided, could result in death or serious injury.
	CAUTION, used with the safety alert symbol, indicates a hazardous situation which, if not avoided, will result in minor or moderate injury.

Damage Prevention and Information Messages

These inform the user of important information and/or instructions that could lead to equipment or other property damage if they are not followed. Each message is preceded by the word "NOTICE", as in the example below:









NOTICE: Equipment and/or property damage may result if these instructions are not followed.





⚠ WARNING The operation of any power tools can result in foreign objects being thrown into your eyes, which can result in severe eye damage. Before beginning power tool operation, always wear safety goggles or safety glasses with side shields and a full face shield when needed. We recommend a Wide Vision Safety Mask for use over eyeglasses or standard safety glasses with side shields. Always use eye protection which is marked to comply with ANSI Z87.1.

SYMBOLS (CONTINUED)







IMPORTANT: Some of the following symbols may be used on your tool. Please study them and learn their meaning. Proper interpretation of these symbols will allow you to operate the tool better and safer.

Symbol	Name	Designation/Explanation
V	Volts	Voltage (potential)
A	Amperes	Current
Hz	Hertz	Frequency (cycles per second)
W	Watt	Power
kg	Kilograms	Weight
min	Minutes	Time
s	Seconds	Time
∅	Diameter	Size of drill bits, grinding wheels, etc.
n_0	No load speed	Rotational speed, at no load
n	Rated speed	Maximum attainable speed
.../min	Revolutions or reciprocation per minute	Revolutions, strokes, surface speed, orbits, etc. per minute
0	Off position	Zero speed, zero torque...
1,2,3,... I,II,III,	Selector settings	Speed, torque or position settings. Higher number means greater speed
	Infinitely variable selector with off	Speed is increasing from 0 setting
	Arrow	Action in the direction of arrow
	Alternating current	Type or a characteristic of current
	Direct current	Type or a characteristic of current
	Alternating or direct current	Type or a characteristic of current
	Class II tool	Designates Double Insulated Construction tools.
	Earthing terminal	Grounding terminal
	Li-ion RBRC seal	Designates Li-ion battery recycling program
	Ni-Cad RBRC seal	Designates Ni-Cad battery recycling program

Symbol	Name	Designation/Explanation
	Read manual symbol	Alerts user to read manual
	Wear eye protection symbol	Alerts user to wear eye protection

SYMBOLS (CERTIFICATION INFORMATION)

IMPORTANT: Some of the following symbols for certification information may be used on your tool. Please study them and learn their meaning. Proper interpretation of these symbols will allow you to operate the tool better and more safely.

Symbol	Designation/Explanation
	<p>This symbol designates that this tool is listed by Underwriters Laboratories.</p>
	<p>This symbol designates that this tool is recognized by Underwriters Laboratories.</p>
	<p>This symbol designates that this tool is listed by Underwriters Laboratories, to United States and Canadian Standards.</p>
	<p>This symbol designates that this tool is listed by the Canadian Standards Association.</p>
	<p>This symbol designates that this tool is listed by the Canadian Standards Association, to United States and Canadian Standards.</p>
	<p>This symbol designates that this tool is listed by the Intertek Testing Services, to United States and Canadian Standards.</p>
	<p>This symbol designates that this tool complies to NOM Mexican Standards.</p>

GET TO KNOW YOUR DETAIL SANDER

Detail Sander

Fig. 1

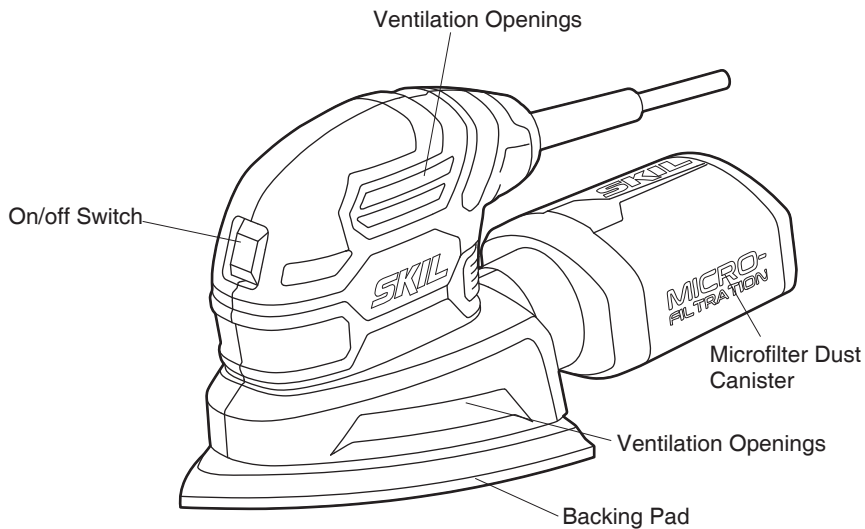

SPECIFICATIONS

Model No.	SR250801
Rated Input	120V, 60 Hz, 1A

OPERATING INSTRUCTIONS

Fig. 2

Installing Sanding Sheets (Fig. 2)

⚠ WARNING Disconnect the plug from the power source before performing any assembly, adjustments or changing accessories. Such preventive safety measures reduce the risk of starting the tool accidentally.

Your sander uses hook-and-loop backed sandpaper, which firmly grips the backing pad when applied with moderate pressure.

To change, merely peel off the old sandpaper, remove dust from the backing pad if necessary, and press the new sandpaper in place. Be sure to align the sanding sheet holes with the holes in the backing pad to allow the dust-extraction system to function.

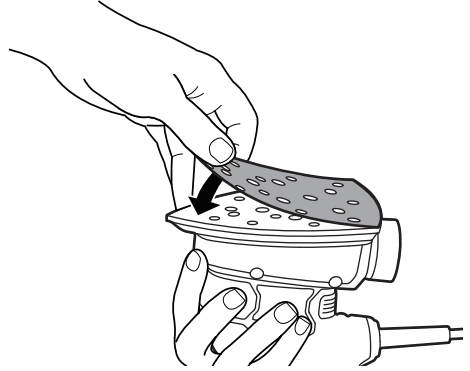

Turning the Sander On/Off (Fig. 3)

Fig. 3

To turn on the sander, depress the side of the On/Off switch marked "I". To turn it off, depress the side of the On/Off switch marked "O".

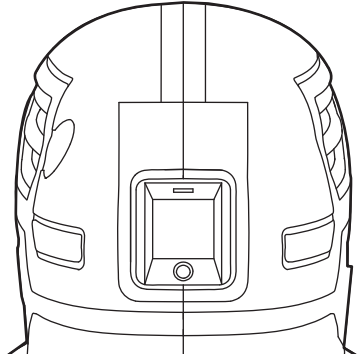

Microfilter Dust Canister

The integrated dust-extraction system collects sanding dust in the microfilter dust canister supplied with your sander. For maximum efficiency, the dust canister should be emptied frequently during operation.

⚠ WARNING Your tool is equipped with a dust canister; empty it frequently, after completion of sanding and before storing the sander. Be extremely careful of dust disposal; materials in fine particle form may be explosive. Do not throw sanding dust on an open fire. Combustion from mixtures of varnishes, lacquers, polyurethane, oil or water with dust particles can occur if there is a static discharge, spark introduced in the box, or excessive heat.

Installing and Removing the Microfilter Dust Canister (Fig. 4)

Fig. 4

⚠ WARNING Always disconnect the plug from the power source before installing or removing the microfilter dust canister.

To install the microfilter dust canister, align the slot on the dust canister with the rib on the tool, and then push the dust canister onto the tool until it locks into place. To remove the microfilter dust canister, simply pull the dust canister away from the tool.

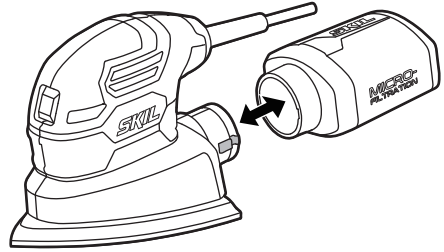

Cleaning and Emptying the Dust Canister

Knock excess dust out of the microfilter or remove the dust with your fingers or a soft brush (not included). You may notice that all the dust may not come out of the canister. This will not affect sanding performance but will reduce dust collection efficiency.

NOTE: Do not wash the micro filter with soap and water. Dust may become more firmly lodged in the pores, which will reduce dust collection, and damage the microfilter.

Sanding Tips

This tool is particularly suitable for one-hand- operation and provides access to corners and edges that are otherwise difficult to reach.

Always be certain that smaller workpieces are securely fastened to a bench or other support.

Larger panels may be held in place by hand on a bench or sawhorses.

SANDING: Open-coat aluminum oxide sanding sheets are recommended for most wood or metal sanding applications, as this synthetic material cuts quickly and wears well.

For best results, use sanding accessories which are of superior quality and are carefully selected to produce professional quality results with your sander.

The following suggestions may be used as a general guide for abrasive selection, but the best results will be obtained by sanding a test sample of the workpiece first.

<u>Grit</u>	<u>Application</u>
Coarse	For rough wood or metal sanding, and removal of rust or old finish.
Medium	For general wood or metal sanding
Fine	For final finishing of wood, metal, plaster and other surfaces.
Extra fine	For final sanding of bare wood, smoothing old paint, or preparing a finished surface for recoating.

With the workpiece firmly secured, turn the tool on as described above. Contact the work with the tool only after the sander has reached its full speed and then remove it from the work before switching the tool off. Operating your sander in this manner will prolong switch and motor life and greatly increase the quality of your work.

Fig. 5

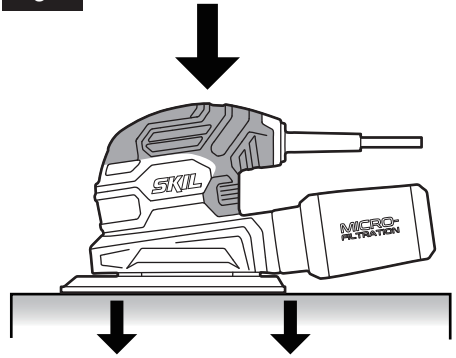

Move the sander in long, steady strokes parallel to the grain, using some lateral motion to overlap the strokes by as much as 75%. DO NOT apply excessive pressure — let the tool do the work. Excessive pressure will result in poor handling, vibration, and unwanted sanding marks (Fig. 5).

If the surface is rough, begin with coarser grits and then complete the surfacing with medium and fine abrasives. To avoid uneven results, do not skip more than one grit size when going from coarser to finer, and do not sand in one area for too long. When the job is completed, gently lift the tool from the work surface and slide switch to the "Off" position.

Application Advice

Use the tool for sanding large work surfaces, corners and edges (Fig. 6).

Fig. 6

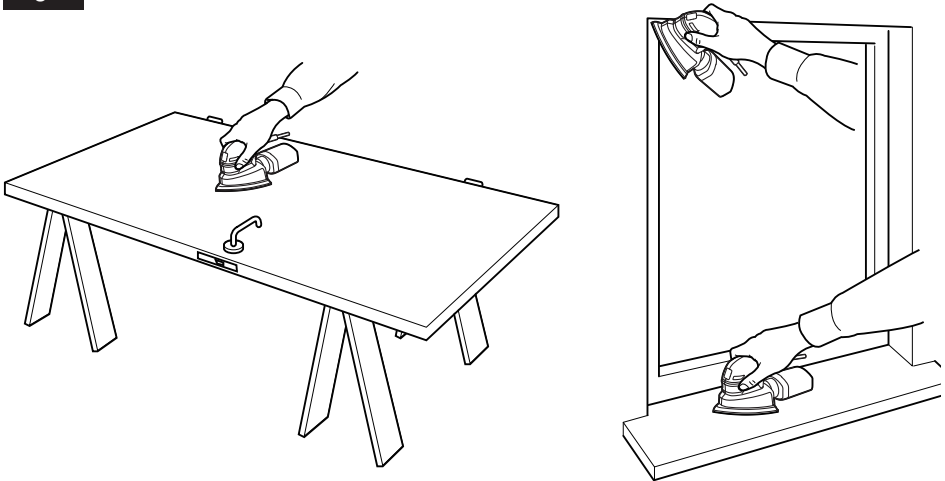

MAINTENANCE

Service

⚠ WARNING To avoid accidents always disconnect the tool from the power supply before cleaning or performing any maintenance.

⚠ WARNING Preventive maintenance performed by unauthorized personnel may result in misplacing of internal wires and components which could cause serious hazard. We recommend that all tool service be performed by a SKIL Factory Service Center or Authorized SKIL Service Station.

Tool Lubrication

Your SKIL tool has been properly lubricated and is ready to use. It is recommended that tools with gears be re-greased with a special gear lubricant at every brush change.

Carbon Brushes

The brushes and commutator in your tool have been engineered for many hours of dependable service. To maintain peak efficiency of the motor, we recommend every two to six months the brushes be examined. Only genuine SKIL replacement brushes specially designed for your tool should be used.

Bearings

Bearings that become noisy (due to heavy load or very abrasive material cutting) should be replaced at once to avoid overheating or motor failure.

Cleaning

⚠ WARNING To avoid accidents always disconnect the tool from the power supply before cleaning or performing any maintenance. The tool may be cleaned most effectively with compressed dry air. **Always wear safety goggles when cleaning tools with compressed air.**

Ventilation openings and switch levers must be kept clean and free of foreign matter. Do not attempt to clean by inserting pointed objects through openings.

⚠ CAUTION Certain cleaning agents and solvents damage plastic parts. Some of these are: gasoline, carbon tetrachloride, chlorinated cleaning solvents, ammonia and household detergents that contain ammonia.

Storage

Store the tool indoors in a place that is inaccessible to children. Keep away from corrosive agents.

EXTENSION CORDS



If an extension cord is necessary, a cord with adequate size conductors that is capable of carrying the current necessary for your tool must be used. This will prevent excessive voltage drop, loss of power, or overheating. Grounded tools must use 3-wire extension cords that have 3-prong plugs and receptacles.

NOTE: The smaller the gauge number, the heavier the cord.

RECOMMENDED SIZES OF EXTENSION CORDS 120 VOLT ALTERNATING CURRENT TOOLS

Tool's Ampere Rating	Cord Size in A.W.G				Wire sizes in mm ²			
	Cord length in feet				Cord length in meters			
	25	50	100	150	15	30	60	120
3-6	18	16	16	14	0.75	0.75	1.5	2.5
6-8	18	16	14	12	0.75	1.0	2.5	4.0
8-10	18	16	14	12	0.75	1.0	2.5	4.0
10-12	16	16	14	12	1.0	2.5	4.0	-
12-16	14	12	-	-	-	-	-	-

TROUBLE SHOOTING

Problem	Cause	Remedy
Tool will not start.	<ol style="list-style-type: none"> 1. Power cord is not plugged in. 2. Power source fuse or circuit breaker is tripped. 3. Cord damaged. 4. Burned out switch. 	<ol style="list-style-type: none"> 1. Plug tool into a power source. 2. Replace fuse or reset tripped circuit breaker. (If the product repeatedly causes the circuit or fuse to trip/blow, discontinue use immediately and have it serviced by an Authorized SKIL Service Center.) 3. Inspect cord for damage. If damaged, have cord replaced by an Authorized SKIL Service Center. 4. Have switch replaced by an Authorized SKIL Service Center.
Tool does not come up to speed	<ol style="list-style-type: none"> 1. Extension cord has insufficient gauge or is too long. 2. Low house voltage. 	<ol style="list-style-type: none"> 1. Replace with adequate extension cord (Refer to the part of "EXTENSION CORDS"). 2. Contact your electric company.

LIMITED WARRANTY OF SKIL CONSUMER PORTABLE, BENCHTOP AND HD AND SHD HEAVY DUTY POWER TOOLS

Chervon North America ("Seller") warrants to the original purchaser only, that all SKIL consumer portable, benchtop and HD and SHD Heavy Duty power tools will be free from defects in material or workmanship for a period of one year from date of purchase. SKIL Benchtop and consumer portable power tool models will be free from defects in material or workmanship for a period of ninety days if the tool is used for professional use.

SELLER'S SOLE OBLIGATION AND YOUR EXCLUSIVE REMEDY under this Limited Warranty and, to the extent permitted by law, any warranty or condition implied by law, shall be the repair or replacement of parts, without charge, which are defective in material or workmanship and which have not been misused, carelessly handled, or misrepaired by persons other than Seller or Authorized Service Station. To make a claim under this Limited Warranty, you must return the complete product, transportation prepaid, to any SKIL Factory Service Center or Authorized Service Station. For Authorized SKIL Power Tool Service Stations, please visit www.Registermyskil.com or call 1-877-SKIL-999 (1-877-754-5999).

THIS LIMITED WARRANTY DOES NOT APPLY TO ACCESSORY ITEMS SUCH AS CIRCULAR SAW BLADES, DRILL BITS, ROUTER BITS, JIGSAW BLADES, SANDING BELTS, GRINDING WHEELS AND OTHER RELATED ITEMS.

ANY IMPLIED WARRANTIES SHALL BE LIMITED IN DURATION TO ONE YEAR FROM DATE OF PURCHASE. SOME STATES IN THE U.S., SOME CANADIAN PROVINCES DO NOT ALLOW LIMITATIONS ON HOW LONG AN IMPLIED WARRANTY LASTS, SO THE ABOVE LIMITATION MAY NOT APPLY TO YOU.

IN NO EVENT SHALL SELLER BE LIABLE FOR ANY INCIDENTAL OR CONSEQUENTIAL DAMAGES (INCLUDING BUT NOT LIMITED TO LIABILITY FOR LOSS OF PROFITS) ARISING FROM THE SALE OR USE OF THIS PRODUCT. SOME STATES IN THE U.S. AND SOME CANADIAN PROVINCES DO NOT ALLOW THE EXCLUSION OR LIMITATION OF INCIDENTAL OR CONSEQUENTIAL DAMAGES, SO THE ABOVE LIMITATION OR EXCLUSION MAY NOT APPLY TO YOU.

THIS LIMITED WARRANTY GIVES YOU SPECIFIC LEGAL RIGHTS, AND YOU MAY ALSO HAVE OTHER RIGHTS WHICH VARY FROM STATE TO STATE IN THE U.S., PROVINCE TO PROVINCE IN CANADA AND FROM COUNTRY TO COUNTRY.

THIS LIMITED WARRANTY APPLIES ONLY TO PRODUCTS SOLD WITHIN THE UNITED STATES OF AMERICA, CANADA AND THE COMMONWEALTH OF PUERTO RICO. FOR WARRANTY COVERAGE WITHIN OTHER COUNTRIES, CONTACT YOUR LOCAL SKIL DEALER OR IMPORTER.

© Chervon North America, 1203 E. Warrenville Rd, Naperville, IL 60563.
04/19

TABLE DES MATIÈRES

Avertissements de sécurité généraux relatifs aux outils électriques	18-20
Avertissements de sécurité supplémentaires	20
Symboles	21-24
Apprenez à connaître votre ponceuse de précision	25
Caractéristiques techniques	25
Mode d'emploi	26-28
Entretien	29
Rallonges	30
Dépannage	30
Garantie limitée des outils électriques grand public SKIL portatifs, de table et pour usage industriel hd et shd	31-32

⚠ AVERTISSEMENT

- La poussière créée pendant le ponçage, le sciage, le polissage, le perçage et d'autres activités liées à la construction peut contenir des produits chimiques reconnus par l'État de la Californie comme étant la cause de cancer, d'anomalies congénitales et d'autres problèmes liés aux fonctions reproductrices. Voici des exemples de ces produits chimiques :
 - du plomb provenant de peintures à base de plomb;
 - de la silice cristalline provenant de la brique, du ciment ou d'autres matériaux de maçonneries;
 - de l'arsenic et du chrome provenant du bois d'œuvre traité avec un produit chimique.
- Les risques liés à l'exposition à ces produits varient selon le nombre de fois où vous pratiquez ces activités. Pour réduire votre exposition à ces produits chimiques :
 - travaillez dans un endroit bien ventilé;
 - munissez-vous de l'équipement de sécurité approuvé tel que des masques antipoussières conçus spécialement pour filtrer les particules microscopiques;
 - évitez l'exposition prolongée à la poussière causée par le ponçage mécanique, le sciage, le polissage, le perçage et d'autres activités liées à la construction; Portez un équipement de protection et lavez à l'eau et au savon toutes les parties exposées. Les poussières pénétrant dans votre bouche ou dans vos yeux et les poussières se déposant sur votre peau peuvent causer l'absorption de produits chimiques dangereux.

AVERTISSEMENTS DE SÉCURITÉ GÉNÉRAUX RELATIFS AUX OUTILS ÉLECTRIQUES

⚠ AVERTISSEMENT Lisez tous les avertissements et toutes les instructions, illustrations et spécifications fournis avec cet outil électrique. Le non-respect des consignes de sécurité ci-dessous peut occasionner un choc électrique, un incendie ou des blessures graves.

CONSERVEZ TOUS LES AVERTISSEMENTS ET LES INSTRUCTIONS AFIN DE POUVOIR VOUS Y RÉFÉRER ULTÉRIEUREMENT.

L'expression « outil électrique » utilisée dans les avertissements correspond aux outils électriques alimentés sur secteur (à fil) ou alimentés par piles (sans fil).

Mesures de sécurité dans l'aire de travail

Gardez l'aire de travail propre et bien éclairée. Une aire de travail sombre ou en désordre augmente les risques d'accident.

N'utilisez pas d'outils électriques dans un endroit présentant un risque d'explosion, par exemple en présence de liquides, de gaz ou de poussières inflammables. Les outils électriques produisent des étincelles susceptibles d'enflammer ces poussières ou ces vapeurs.

Maintenez les enfants et les observateurs à l'écart lorsque vous manipulez l'outil électrique. Une distraction peut vous faire perdre la maîtrise de l'outil.

Consignes de sécurité relatives à l'électricité

Les fiches des outils électriques doivent correspondre à la prise. Ne modifiez jamais la fiche de quelque façon que ce soit. N'utilisez pas d'adaptateur avec les outils électriques mis à la terre. L'utilisation de fiches non modifiées dans les prises compatibles réduit les risques de choc électrique.

Évitez de toucher à des surfaces mises à la terre, par exemple un tuyau, un radiateur, une cuisinière ou un réfrigérateur. Le contact du corps avec une surface mise à la terre augmente les risques de choc électrique.

N'exposez pas les outils électriques à la pluie ni à tout environnement humide. L'infiltration d'eau dans un outil électrique augmente les risques de choc électrique.

N'utilisez pas le cordon d'alimentation de façon à l'endommager. Ne transportez jamais un outil électrique en le tenant par son cordon et ne tirez jamais sur le cordon pour le débrancher. Tenez le cordon d'alimentation éloigné des sources de chaleur, de l'huile, des objets coupants et des pièces mobiles. Les risques de choc électrique sont plus élevés si le cordon d'alimentation est endommagé ou emmêlé.

Lorsque vous utilisez un outil électrique à l'extérieur, utilisez une rallonge conçue pour être utilisée à l'extérieur. Ce type de rallonge réduit les risques de choc électrique.

Si vous n'avez d'autre choix que d'utiliser un outil électrique dans un endroit humide, utilisez une alimentation protégée par un disjoncteur différentiel. L'utilisation d'un disjoncteur différentiel réduit les risques de choc électrique.

Sécurité personnelle

Soyez vigilant, prêtez attention à ce que vous faites et usez de votre jugement lorsque vous utilisez un outil électrique. N'utilisez pas un outil électrique lorsque vous êtes fatigué ou sous l'effet de drogues, d'alcool ou de médicaments. Un moment d'inattention pendant que vous utilisez des outils électriques peut occasionner des blessures graves.

Utilisez un équipement de protection. Portez toujours des lunettes de sécurité. Le port d'équipement de protection, comme un masque antipoussières, des chaussures de sécurité antidérapantes, un casque de protection et des protecteurs auditifs, lorsque les conditions l'exigent, réduit les risques de blessures.

Évitez tout démarrage involontaire. Assurez-vous que l'interrupteur est sur la position d'arrêt avant de brancher l'outil sur une source d'alimentation ou un bloc-piles, de ramasser l'outil ou de le transporter. Transporter les outils électriques avec le doigt sur la gâchette ou brancher les outils lorsque l'interrupteur est à la position de marche augmente les risques d'accident.

Enlevez toute clé de serrage ou clé à molette avant de mettre l'outil électrique en marche. Une clé de réglage oubliée sur une pièce rotative de l'outil électrique peut occasionner des blessures graves.

Ne vous étirez pas pour étendre votre portée. Gardez une posture sécuritaire et un bon équilibre en tout temps. Cela vous permet de mieux maîtriser l'outil électrique lorsque des situations inattendues se présentent.

Habillez-vous de manière appropriée. Ne portez pas de vêtements amples ni de bijoux. Gardez vos cheveux et vos vêtements loin des pièces mobiles. Les vêtements amples, les bijoux et les cheveux longs risquent de se prendre dans les pièces en mouvement.

Si un dispositif permet de raccorder un dépoussiéreur, assurez-vous que celui-ci est branché et utilisé de manière appropriée. L'emploi d'un dépoussiéreur contribue à réduire les dangers liés à la poussière.

Même si vous connaissez parfaitement ces outils parce que vous les utilisez souvent, soyez vigilant et respectez les principes de sécurité. Il suffit d'être négligent une fraction de seconde pour se blesser gravement.

Utilisation et entretien d'un outil électrique

Ne forcez pas l'outil électrique. Utilisez l'outil électrique approprié à la tâche que vous souhaitez accomplir. L'outil électrique adéquat vous permettra de mieux accomplir le travail avec plus de sécurité et au rythme pour lequel il a été conçu.

N'utilisez pas l'outil électrique si l'interrupteur ne permet pas de le mettre en marche et de l'arrêter. Tout outil qui ne peut pas être contrôlé par l'interrupteur est dangereux et doit être réparé.

Débranchez la fiche de la prise ou retirez, si possible, le bloc-piles de l'outil électrique avant d'effectuer des réglages, de changer d'accessoire ou de le ranger. De telles mesures de sécurité préventives réduisent les risques de mise en marche accidentelle de l'outil électrique.

Rangez l'outil électrique à l'arrêt hors de la portée des enfants et n'autorisez pas une personne ne sachant pas s'en servir ou n'ayant pas lu ces instructions à l'utiliser. Les outils électriques sont dangereux s'ils se retrouvent entre les mains d'utilisateurs qui ne savent pas s'en servir.

Entretenez les outils électriques et les accessoires. Vérifiez les pièces mobiles pour vous assurer qu'elles ne sont pas désalignées, enrayées, brisées, ou dans un état qui pourrait nuire à leur fonctionnement. Si l'outil électrique est endommagé, faites-le réparer avant de l'utiliser. De nombreux accidents sont provoqués par des outils électriques mal entretenus.

Maintenez les outils de découpe affûtés et propres. Des outils tranchants bien entretenus et dont les lames sont affûtées risquent moins de se bloquer et sont plus faciles à maîtriser.

Utilisez l'outil électrique, les accessoires, les embouts et les autres éléments conformément aux présentes instructions, en tenant compte des conditions de travail et du travail à effectuer. L'utilisation de l'outil électrique à des fins autres que celles pour lesquelles il a été conçu pourrait entraîner une situation dangereuse.

Les poignées et autres surfaces de préhension doivent toujours être sèches, propres et exemptes d'huile ou de graisse.

Les poignées et autres surfaces de préhension glissantes ne permettent pas de manipuler ni de contrôler l'outil de façon sécuritaire en cas de situations inattendues.

Entretien

Have your power tool serviced by a qualified repair person using only identical replacement parts. This will ensure that the safety of the power tool is maintained.

AVERTISSEMENTS DE SÉCURITÉ SUPPLÉMENTAIRES

Débranchez la ponceuse avant de changer les accessoires. Une mise en marche accidentelle peut se produire si la ponceuse est branchée pendant que vous changez un accessoire.

Utilisez des pinces ou tout autre moyen pratique pour supporter et fixer la pièce travaillée sur une plateforme stable. Tenir la pièce dans sa main ou contre son corps crée une situation précaire et pourrait causer une perte de maîtrise.

Votre outil est équipé d'un réservoir à poussière. Videz-le fréquemment pendant l'utilisation, une fois le ponçage terminé et avant de ranger la ponceuse. Soyez extrêmement prudent lorsque vous jetez la poussière, car les matériaux sous forme de particules fines peuvent être explosifs. Ne jetez pas la poussière de ponçage sur une flamme nue. La combustion de vernis, de laques, de polyuréthane, d'huile ou d'eau mélangés avec des particules de poussière peut se produire en présence d'une décharge statique, d'une étincelle introduite dans le réservoir ou d'une chaleur excessive.

Portez toujours des lunettes de protection et un masque antipoussières lorsque vous effectuez des tâches qui créent de la poussière ou des opérations de ponçage au-dessus de votre tête. Des particules de poussière pourraient pénétrer dans vos yeux ou vos voies respiratoires, et ainsi entraîner des problèmes de santé.

N'effectuez pas de ponçage humide à l'aide de cet outil. L'infiltration de liquides dans le boîtier du moteur entraîne un risque de décharge électrique.

N'utilisez pas de papier abrasif destiné à des tampons de ponçage plus gros que celui qui est utilisé. Un papier abrasif trop grand s'étendra au-delà de la bordure du tampon de ponçage, s'accrochera, se déchirera ou provoquera un rebond de l'outil. L'excédent de papier dépassant du tampon de ponçage peut également causer des lacérations graves.

Tenez le cordon d'alimentation loin du papier abrasif et du tampon de ponçage lorsque celui-ci tourne. Le cordon est susceptible de s'emmêler avec le tampon.

Les disjoncteurs différentiels et les équipements de protection individuelle tels que les gants en caoutchouc et les chaussures d'électricien offrent un degré de protection supplémentaire.

N'utilisez pas un outil portant la mention « AC only » (c.a. uniquement) avec une alimentation électrique de courant continu. Même si l'outil semble fonctionner normalement, il est probable que les composants électriques conçus pour une utilisation sous un courant alternatif subissent une défaillance, ce qui serait une source de danger pour l'utilisateur.

Maintenez les poignées sèches, propres et exemptes d'huile ou de graisse. Il est impossible de maîtriser un outil électrique dont les prises sont glissantes.





Établissez un calendrier d'entretien périodique pour vos outils. Lorsque vous nettoyez un outil, prenez soin de n'en démonter aucune partie, car vous pourriez déplacer ou pincer des fils internes ou encore remonter incorrectement les ressorts du dispositif de sécurité. Certains agents nettoyant tels l'essence, le tétrachlorure de carbone, l'ammoniaque et d'autres agents peuvent endommager les pièces en plastique. Risque de blessures pour l'utilisateur. L'entretien du cordon d'alimentation doit être effectué dans un centre de service de l'usine de SKIL ou un centre de service autorisé par SKIL.

SYMBOLES

Symboles de sécurité

L'objectif des symboles de sécurité est d'attirer votre attention sur les dangers potentiels. Vous devez examiner attentivement et bien comprendre les symboles de sécurité et les explications qui les accompagnent. Les symboles d'avertissement en tant que tels n'éliminent pas le danger. Les consignes et les avertissements qui y sont associés ne remplacent en aucun cas les mesures préventives adéquates.

⚠ AVERTISSEMENT Assurez-vous de lire et de comprendre toutes les consignes de sécurité présentées dans le présent guide d'utilisation, notamment toutes les consignes de sécurité indiquées par « **DANGER** », « **AVERTISSEMENT** » et « **MISE EN GARDE** » avant d'utiliser cet outil. Le fait de ne pas respecter toutes les consignes de sécurité ci-dessous peut causer un choc électrique, un incendie ou des blessures graves.

Les définitions ci-dessous décrivent le degré de gravité pour chaque mot-indicateur. Veuillez lire ce manuel et prêter attention à ces symboles.	
	Voici le pictogramme d'alerte de sécurité. Il sert à vous indiquer les risques potentiels de blessures. Respectez toutes les consignes de sécurité associées à ce pictogramme pour éviter les risques de blessures ou de mort.
	La mention DANGER indique un danger imminent qui, s'il n'est pas évité, causera des blessures graves ou la mort.
	La mention AVERTISSEMENT indique un risque pouvant entraîner des blessures graves ou la mort s'il n'est pas prévenu.
	La mention MISE EN GARDE, utilisée avec le symbole d'alerte de sécurité, indique un risque potentiel qui, s'il n'est pas éliminé, provoquera des blessures mineures ou moyennement graves.

Messages d'information et de prévention des dommages

Ces messages contiennent des renseignements importants à l'intention de l'utilisateur ainsi que des consignes à respecter. Le non-respect de celles-ci peut occasionner des dommages à l'équipement ou d'autres dommages matériels. Chaque message est précédé du mot « AVIS », comme dans l'exemple ci-dessous :









AVIS : Ne pas suivre ces consignes pourrait occasionner des dommages à l'équipement ou d'autres dommages matériels.





⚠ AVERTISSEMENT L'utilisation de tout outil électrique peut entraîner la projection de corps étrangers dans les yeux et ainsi causer des lésions oculaires graves. Lorsque vous utilisez un outil électrique, portez toujours des lunettes de sécurité pourvues d'écrans latéraux et d'un écran facial panoramique, au besoin. Nous recommandons le port d'un masque de sécurité panoramique par-dessus les lunettes ou de lunettes de sécurité standard avec écrans latéraux. Portez toujours des protecteurs oculaires conformes à la norme ANSI Z87.1.

SYMBOLES (SUITE)







IMPORTANT : Les symboles suivants peuvent figurer sur votre outil. Familiarisez-vous avec eux et apprenez leur signification. En comprenant ces symboles, vous serez en mesure de faire fonctionner cet outil de façon adéquate et sécuritaire.

Symbole	Nom	Forme au long et explication
V	Volts	Tension (possible)
A	Ampère	Courant
Hz	Hertz	Fréquence (cycles par seconde)
W	Watt	Puissance
kg	Kilogrammes	Poids
min	Minutes	Durée
s	Secondes	Durée
Ø	Diamètre	Taille des forets, des meules, etc.
n_0	Vitesse à vide	Vitesse de rotation à vide
n	Vitesse nominale	Vitesse maximale atteignable
.../min	Tours ou va-et-vient par minute	Tours, coups, vitesse périphérique, de la course, etc. par minute
0	Position d'arrêt	Vitesse nulle, couple nul...
1,2,3,... I,II,III,	Réglages du sélecteur	Réglages de vitesse, de couple ou de position. Plus le chiffre est élevé, plus la vitesse est rapide
	Sélecteur à réglages infinis avec mode d'arrêt	La vitesse augmente à partir du réglage 0
	Flèche	L'activation se fait dans le sens de la flèche
	Courant alternatif	Type de courant ou caractéristique de courant
	Courant continu	Type de courant ou caractéristique de courant
	Courant alternatif ou continu	Type de courant ou caractéristique de courant
	Outil de catégorie II	Désigne les outils de construction à double isolation.
	Borne de mise à la terre	Borne de mise à la terre
	Sceau du programme de recyclage des piles au lithium-ion	Désigne le programme de recyclage des piles au lithium-ion

Symbole	Nom	Forme au long et explication
	<p>Sceau du programme de recyclage des piles au nickel-cadmium</p>	<p>Désigne le programme de recyclage des piles au nickel-cadmium</p>
	<p>Symbole de lecture du manuel</p>	<p>Invite l'utilisateur à lire le manuel</p>
	<p>Symbole du port de lunettes de sécurité</p>	<p>Invite l'utilisateur à porter des lunettes de protection</p>

SYMBOLES (RENSEIGNEMENTS EN MATIÈRE D'HOMOLOGATION)

IMPORTANT: Les symboles suivants peuvent figurer sur votre outil. Familiarisez-vous avec eux et apprenez leur signification. En comprenant ces symboles, vous serez en mesure de faire fonctionner cet outil de façon adéquate et sécuritaire.

Symbole	Forme au long et explication
	Ce symbole indique que cet outil est répertorié par Underwriters Laboratories.
	Ce symbole indique que cet outil est reconnu par Underwriters Laboratories.
	Ce symbole indique que cet outil est répertorié par Underwriters Laboratories, selon les normes américaines et canadiennes.
	Ce symbole indique que cet outil est répertorié par l'Association canadienne de normalisation.
	Ce symbole indique que cet outil est répertorié par l'Association canadienne de normalisation et qu'il est conforme aux normes américaines et canadiennes.
	Ce symbole indique que cet outil est répertorié par Intertek Testing et qu'il est conforme aux normes américaines et canadiennes.
	Ce symbole indique que cet outil est conforme aux normes mexicaines officielles (NOM).

APPRENEZ À CONNAÎTRE VOTRE PONCEUSE DE PRÉCISION

Ponceuse de Précision

Fig. 1

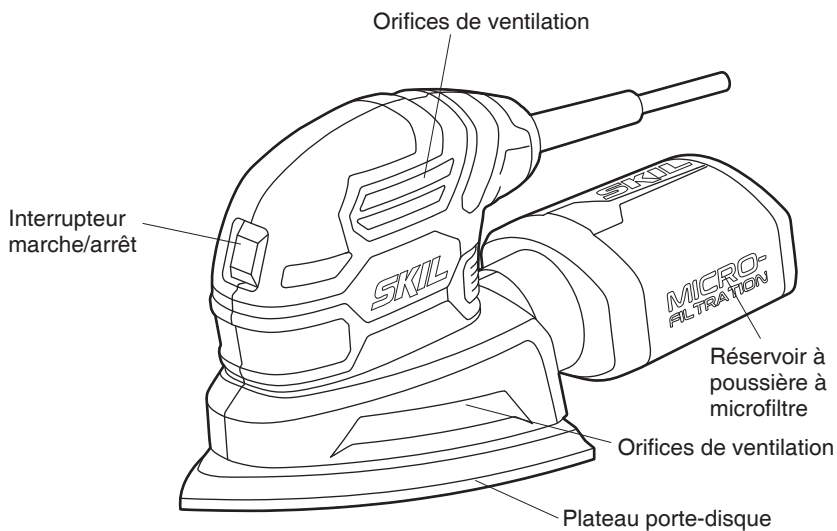

GénéralCARACTÉRISTIQUES TECHNIQUES

N° de modèle	SR250801
Tension nominale d'entrée	120 V, 60 Hz, 1A

MODE D'EMPLOI

Installation des feuilles de papier abrasif (fig. 2)

Fig. 2

⚠ AVERTISSEMENT Débranchez la fiche de la source d'alimentation avant d'effectuer tout assemblage, réglage ou changement d'accessoire. Ces mesures de sécurité préventives réduisent les risques de mettre accidentellement l'outil en marche.

Votre ponceuse requiert l'utilisation de papier abrasif à boucles et à crochets qui s'agrippe fermement au tampon de ponçage lorsque vous appliquez une pression modérée.

Pour le remplacer, décollez simplement le vieux papier abrasif, dépoussiérez le tampon de ponçage au besoin, puis fixez un nouveau papier abrasif en appuyant sur celui-ci. Assurez-vous d'aligner les trous du papier abrasif aux trous situés sur le tampon de ponçage afin que le système de dépoussiérage puisse fonctionner.

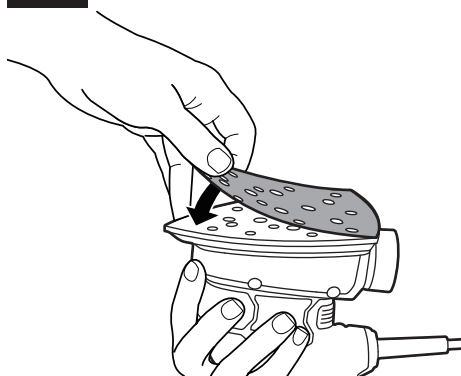

Mise en marche et arrêt de la ponceuse (fig. 3)

Fig. 3

Pour mettre en marche la ponceuse, appuyez sur le côté de l'interrupteur marche/arrêt où il est inscrit « I ». Pour l'arrêter, appuyez sur le côté de l'interrupteur marche/arrêt où il est inscrit « O ».

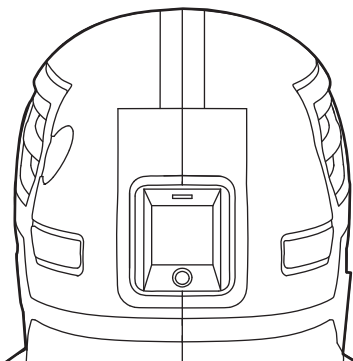

Réservoir à poussière à microfiltre

Le système de dépoussiérage intégré achemine la poussière de ponçage vers le réservoir à poussière à microfiltre fourni avec votre ponceuse. Pour obtenir un rendement optimal, videz fréquemment le réservoir à poussière pendant l'utilisation.

⚠ AVERTISSEMENT Votre outil est équipé d'un réservoir à poussière. Videz-le fréquemment pendant l'utilisation, une fois le ponçage terminé et avant de ranger la ponceuse. Soyez extrêmement prudent lorsque vous jetez la poussière, car les matériaux sous forme de particules fines peuvent être explosifs. Ne jetez pas la poussière de ponçage sur une flamme nue. La combustion de vernis, de laques, de polyuréthane, d'huile ou d'eau mélangés avec des particules de poussière peut se produire en présence d'une décharge statique, d'une étincelle introduite dans le réservoir ou d'une chaleur excessive.

Installation et retrait du réservoir à poussière à microfiltre (fig. 4)

Fig. 4

⚠ AVERTISSEMENT Débranchez toujours la fiche de la source d'alimentation avant d'installer ou de retirer le réservoir à poussière à microfiltre.

Pour installer le réservoir à poussière à microfiltre, alignez la fente du réservoir à poussière sur la nervure de l'outil, puis insérez le réservoir à poussière dans l'outil jusqu'à ce qu'il s'enclenche. Pour retirer le réservoir à poussière à microfiltre de l'outil, il vous suffit de le tirer.

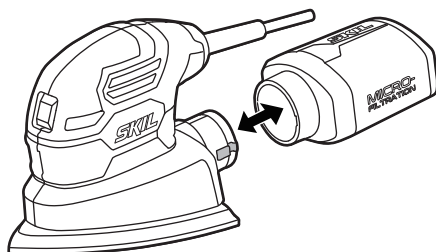

Nettoyage et vidange du réservoir à poussière

Secouez le microfiltre pour en retirer l'excédent de poussière ou retirez la poussière avec vos doigts ou une brosse douce (non incluse). Il pourrait rester de la poussière dans le réservoir. Cela ne nuira pas au rendement de ponçage, mais réduira l'efficacité de dépeussierage.

REMARQUE : Ne lavez pas le microfiltre avec de l'eau et du savon. La poussière pourrait rester logée dans les pores, ce qui réduirait l'efficacité de dépeussierage et endommagerait le microfiltre.

Conseils de ponçage

Cet outil est idéal pour une utilisation à une main et vous permet d'atteindre les coins et les bords difficiles d'accès.

Assurez-vous toujours que les petites pièces travaillées sont solidement fixées à un établi ou à tout autre support. Vous pouvez tenir les grands panneaux en place d'une main sur un banc ou un chevalet de sciage.

PONÇAGE : Il est recommandé d'utiliser des feuilles de papier abrasif en oxyde d'aluminium à couche ouverte pour poncer du bois ou du métal, car ce matériau synthétique coupe rapidement et s'use lentement.

Utilisez des accessoires de ponçage de qualité supérieure soigneusement sélectionnés afin d'obtenir des résultats de qualité professionnelle avec votre ponceuse.

Les suggestions suivantes peuvent être utilisées comme guide général pour la sélection de papier abrasif, mais les meilleurs résultats sont obtenus en ponçant d'abord une retaille de la pièce à travailler.

<u>Grain</u>	<u>Application</u>
Gros	Pour le ponçage de bois et de métaux rugueux, ainsi que pour le retrait de rouille et d'anciens finis.
Moyenne	Pour le ponçage de bois ou de métaux ordinaires.
Fine	Pour le ponçage de finition du bois, du métal, du plâtre et d'autres surfaces.
Très fin	Pour le ponçage de finition du bois à nu, le lissage de la vieille peinture ou la préparation d'une surface de finition avant l'application d'une nouvelle couche de revêtement.

Après avoir solidement fixé la pièce à travailler, allumez l'outil comme indiqué ci-dessus.

Posez l'outil sur la pièce à travailler après que l'outil a atteint sa vitesse maximale, puis retirez l'outil de la pièce avant de l'éteindre. En utilisant votre ponceuse de cette manière, vous prolongerez la durée de vie de l'interrupteur et du moteur et augmenterez considérablement la qualité de votre travail.

Déplacez la ponceuse en de longs mouvements réguliers parallèles au grain tout en déplaçant latéralement l'outil de façon à chevaucher jusqu'à 75 % du trait de ponçage précédent. N'appliquez PAS une pression excessive; laissez l'outil faire le travail. Une trop forte pression rend l'outil difficile à manier, cause des vibrations et laisse des marques de ponçage (fig. 5).

Si la surface est rugueuse, commencez le ponçage avec un gros grain, puis passez à un grain moyen et finissez avec un grain fin. Pour éviter les résultats inégaux, ne sautez pas plus d'une grosseur de grain lorsque vous passez à un grain plus fin, et ne poncez pas au même endroit trop longtemps. Une fois la tâche terminée, soulevez doucement l'outil de la surface de travail et placez l'interrupteur à la position « OFF » (arrêt).

Fig. 5

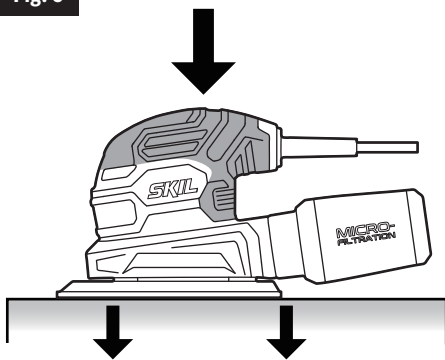

Conseils d'application

Utilisez l'outil pour poncer des grandes surfaces de travail, des coins et des bords (fig. 6).

Fig. 6

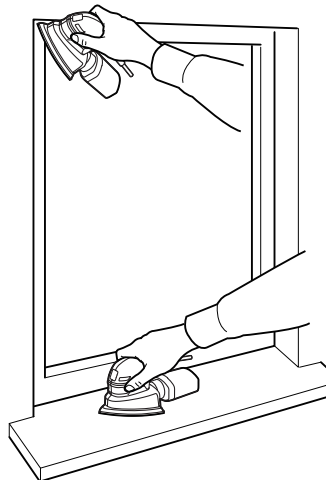
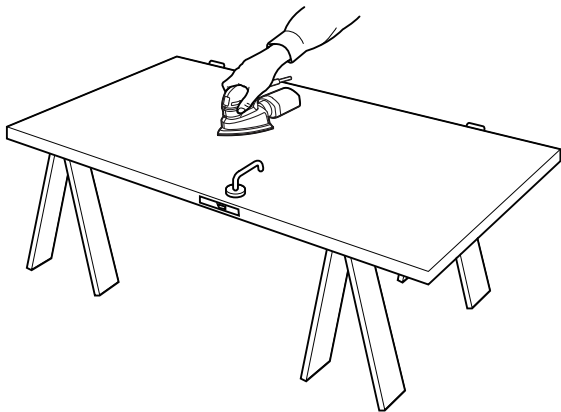

ENTRETIEN

Entretien

⚠ AVERTISSEMENT Para evitar lesiones personales graves, siempre retire el paquete de baterías de la herramienta cuando la vaya a limpiar o a realizarle cualquier tarea de mantenimiento.

⚠ AVERTISSEMENT L'entretien préventif effectué par une personne non autorisée peut avoir comme résultat de déplacer les fils et les composants internes de l'outil, ce qui pourrait constituer un grave danger. Tout entretien d'outil devrait être effectué dans un centre de service de l'usine de SKIL ou un centre de service autorisé de SKIL.

Lubrification de l'outil

Votre outil SKIL a été correctement lubrifié et il est prêt à être utilisé. Il est conseillé de graisser les outils à engrenages à l'aide d'un lubrifiant à engrenage spécial chaque fois que l'on change un balai.

Balais de carbone

Les balais et l'interrupteur de votre outil ont été conçus pour de nombreuses heures de service fiable. Pour garder le moteur en parfaite condition de marche, nous recommandons de vérifier les balais tous les deux à six mois. Utilisez seulement des balais de rechange SKIL authentiques spécialement conçus pour votre outil.

Roulements

Les roulements devenus bruyants (en raison d'une charge importante ou de la coupe de matériaux très abrasifs) doivent être remplacés immédiatement pour éviter toute surchauffe ou défaillance du moteur.

Nettoyage

⚠ AVERTISSEMENT Pour éviter les accidents, débranchez toujours l'outil de la source d'alimentation avant de le nettoyer ou d'effectuer toute tâche d'entretien. L'utilisation d'air sec comprimé est la meilleure technique de nettoyage. Portez toujours des lunettes de sécurité lorsque vous nettoyez des outils avec de l'air comprimé.

Les orifices de ventilation et les leviers d'interrupteur doivent être propres et exempts de toute substance étrangère. Ne tentez pas de nettoyer l'outil en insérant des objets pointus dans les ouvertures.

⚠ MISE EN GARDE Certains agents nettoyants et solvants peuvent endommager les pièces en plastique. Notamment: l'essence, le tétrachlorure de carbone, les solvants nettoyants chlorés, l'ammoniaque et les détergents ménagers qui contiennent de l'ammoniaque.

Rangement

Rangez l'outil à l'intérieur dans un endroit inaccessible aux enfants. Rangez-le à l'écart des agents corrosifs.

RALLONGES

⚠ AVERTISSEMENT Si vous devez utiliser une rallonge, assurez-vous d'utiliser un cordon doté de conducteurs d'une taille convenant au courant d'alimentation nécessaire à votre outil. Cela permettra d'éviter une chute de tension importante, une perte de puissance ou une surchauffe. Les outils mis à la terre nécessitent une rallonge trifilaire munie d'une fiche de mise à la terre à 3 broches et de prises tripolaires.

REMARQUE : Plus le numéro du calibre est bas, plus la rallonge est résistante.

LONGUEURS RECOMMANDÉES POUR LES RALLONGES ÉLECTRIQUES DE 120 V UTILISÉES AVEC

Intensité nominale de l'outil	Taille de la rallonge en calibre américain des fils (AWG)	Taille des fils en mm ²			
	Longueur du cordon en pieds 25 50 100 150	Longueur du cordon en mètres 15 30 60 120			
3-6	18 16 16 14	0.75	0.75	1.5	2.5
6-8	18 16 14 12	0.75	1.0	2.5	4.0
8-10	18 16 14 12	0.75	1.0	2.5	4.0
10-12	16 16 14 12	1.0	2.5	4.0	-
12-16	14 12 - -	-	-	-	-

DÉPANNAGE

Problème	Cause	Solutions
L'outil ne démarre pas.	<ol style="list-style-type: none"> 1. Le cordon d'alimentation n'est pas branché. 2. Un fusible a sauté ou un disjoncteur s'est déclenché. 3. Le cordon est endommagé. 4. L'interrupteur est brûlé. 	<ol style="list-style-type: none"> 1. Branchez l'outil sur une source d'alimentation. 2. Remplacez le fusible ou remettez le disjoncteur en position initiale. (Si le produit fait sauter les fusibles ou déclenche les disjoncteurs régulièrement, cessez immédiatement de l'utiliser et faites-le réparer dans un centre de service autorisé par SKIL.) 3. Vérifiez si le cordon est endommagé. Si le cordon est endommagé, faites-le remplacer dans un centre de service autorisé par SKIL. 4. Faites remplacer l'interrupteur dans un centre de service autorisé par SKIL.
La vitesse de l'outil n'augmente pas.	<ol style="list-style-type: none"> 1. La rallonge est trop longue ou de calibre insuffisant. 2. La tension électrique normale est basse. 	<ol style="list-style-type: none"> 1. Utilisez une rallonge adéquate (consultez la section « RALLONGES »). 2. Communiquez avec votre compagnie d'électricité.

GARANTIE LIMITÉE DES OUTILS ÉLECTRIQUES GRAND PUBLIC SKIL PORTATIFS, DE TABLE ET POUR USAGE INDUSTRIEL HD ET SHD

Chervon North America (le « Vendeur ») garantit à l'acheteur initial seulement que tous les outils électriques grand public SKIL portatifs, de table et pour usage industriel HD et SHD seront exempts de vices de matériau ou de façon pendant une période d'un an depuis la date d'achat. Les modèles d'outils électriques grand public SKIL portatifs et de table seront exempts de vices de matériau ou de façon pendant une période de quatre-vingt-dix jours si l'outil est utilisé professionnellement.

LA SEULE OBLIGATION DU VENDEUR ET LE SEUL RECOURS DE L'ACHETEUR sous la présente garantie limitée, et dans la mesure où la loi le permet sous toute garantie ou condition implicite qui en découlerait, sera l'obligation de remplacer ou réparer gratuitement les pièces défectueuses en termes de matériau ou de façon, pourvu que lesdites déficiences ne soient pas attribuables à un usage abusif ou à quelque réparation ou altération bricolée par quelqu'un d'autre que le Vendeur ou le personnel d'une station-service agréée. En cas de réclamation sous la présente garantie limitée, l'acheteur est tenu de renvoyer l'outil complet en port payé à un centre de service-usine SKIL ou une station-service agréée. Pour trouver les coordonnées de la station-service agréée SKIL la plus proche, veuillez visiter www.Registermyskil.com ou téléphoner au 1-877-SKIL-999 (1-877-754-5999).

LA PRÉSENTE GARANTIE NE S'APPLIQUE PAS AUX ACCESSOIRES TELS QUE LAMES DE SCIE CIRCULAIRE, MÈCHES DE PERCEUSES, FERS DE TOUPIES, LAMES DE SCIES SAUTEUSES, COURROIES DE PONÇAGE, MEULES ET AUTRES ARTICLES DU GENRE.

TOUTE GARANTIE IMPLICITE SERA LIMITÉE À UNE DURÉE À UN AN À COMPTER DE LA DATE D'ACHAT. COMME CERTAINS ÉTATS AMÉRICAINS ET CERTAINES PROVINCES CANADIENNES N'ADMETTENT PAS LE PRINCIPE DE LA LIMITATION DE LA DURÉE DES GARANTIES IMPLICITES, IL EST POSSIBLE QUE LES LIMITATIONS CI-DESSUS NE S'APPLIQUENT PAS À VOTRE CAS.

EN AUCUN CAS LE VENDEUR NE SAURAIT ÊTRE TENU POUR RESPONSABLE DES INCIDENTS OU DOMMAGES INDIRECTS (INCLUANT, MAIS NE SE LIMITANT PAS AUX PERTES DE PROFITS) CONSÉCUTIFS À LA VENTE OU À L'USAGE DE CE PRODUIT. COMME CERTAINS ÉTATS AMÉRICAINS ET CERTAINES PROVINCES CANADIENNES N'ADMETTENT PAS LE PRINCIPE DE LA LIMITATION OU DE L'EXCLUSION DES DOMMAGES INDIRECTS ET SECONDAIRES, IL EST POSSIBLE QUE LES LIMITATIONS OU EXCLUSIONS CI-DESSUS NE S'APPLIQUENT PAS À VOTRE CAS.

CETTE GARANTIE LIMITÉE VOUS DONNE DES DROITS PRÉCIS, ET VOUS POUVEZ ÉGALEMENT AVOIR D'AUTRES DROITS QUI VARIENT D'UN ÉTAT À L'AUTRE AUX ÉTATS-UNIS, D'UNE PROVINCE À L'AUTRE AU CANADA, ET D'UN PAYS À L'AUTRE.

CETTE GARANTIE LIMITÉE S'APPLIQUE UNIQUEMENT AUX OUTILS VENDUS AUX ÉTATS-UNIS D'AMÉRIQUE, AU CANADA ET DANS LE COMMONWEALTH DE PORTO RICO. POUR CONNAÎTRE LA COUVERTURE DE GARANTIE DANS LES AUTRES PAYS, CONTACTEZ VOTRE IMPORTATEUR OU REVENDEUR SKIL LOCAL.

© Chervon North America, 1203 E. Warrenville Rd, Naperville, IL 60563.

04/19

ÍNDICE

Advertencias de seguridad general en el manejo de herramientas eléctricas	33-35
Advertencias de seguridad adicionales	35
Símbolos	36-39
Familiarícese con su lijadora de detalles	40
Especificaciones	40
Instrucciones de uso	41-44
Mantenimiento	45
Cables de extensión	46
Solución de problemas	47
Garantía limitada para herramientas mecánicas portátiles de consumo, de banco y de servicio pesado hd y shd de SKIL	48

⚠ ADVERTENCIA

- Parte del polvo causado por el lijado eléctrico, el serruchado, la trituración, el taladro y otras actividades de construcción contiene sustancias químicas que, según el estado de California, causan cáncer, defectos congénitos u otros daños reproductivos. Algunos ejemplos de estos productos químicos son:
 - Plomo de pinturas a base de plomo.
 - Sílice cristalina de ladrillos, cemento y otros productos de mampostería.
 - Arsénico y cromo de madera tratada con químicos.
- El riesgo que corre debido a la exposición a estos químicos varía según la frecuencia con que realiza este tipo de trabajo. Para reducir la exposición a estas sustancias químicas:
 - Trabaje en un área bien ventilada.
 - Trabaje con equipo de seguridad aprobado, como las mascarillas antipolvo especialmente diseñadas para filtrar partículas microscópicas.
 - Evite estar en contacto prolongado con el polvo provocado por el lijado, el aserrado, la trituración y el taladrado, y otras actividades de construcción. Use ropa protectora y lave todas las áreas expuestas del cuerpo con agua y jabón. Si permite que el polvo llegue a su boca o a sus ojos, o que caiga sobre la piel, podría fomentar la absorción de productos químicos dañinos.

ADVERTENCIAS DE SEGURIDAD GENERAL EN EL MANEJO DE HERRAMIENTAS ELÉCTRICAS

⚠ ADVERTENCIA Lea todas las advertencias de seguridad, las instrucciones, las ilustraciones y las especificaciones que se incluyen esta herramienta eléctrica. No seguir todas las instrucciones que se detallan a continuación podría provocar descargas eléctricas, incendios o lesiones graves.

GUARDE TODAS LAS ADVERTENCIAS E INSTRUCCIONES PARA REFERENCIA FUTURA.

El término “herramienta eléctrica” que aparece en las advertencias se refiere a la herramienta eléctrica que se conecta a la línea principal (con cable) o a la herramienta eléctrica que funciona con batería (inalámbrica).

Seguridad en el área de trabajo

Mantenga el área de trabajo limpia y bien iluminada. Las áreas desordenadas u oscuras aumentan las posibilidades de accidentes.

No utilice herramientas eléctricas en atmósferas en las que exista riesgo de explosión, como por ejemplo en presencia de líquidos inflamables, gases o polvo. Las herramientas eléctricas producen chispas que podrían encender el polvo o el humo.

Mantenga a los niños y transeúntes alejados mientras opera una herramienta eléctrica. Las distracciones pueden hacerle perder el control.

Seguridad eléctrica

Los enchufes de las herramientas eléctricas deben encajar en el tomacorriente. Nunca modifique el enchufe de ninguna manera. No utilice ningún enchufe adaptador con herramientas eléctricas con puesta a tierra. Los enchufes sin modificaciones y que encajan en los tomacorrientes reducen el riesgo de descarga eléctrica.

Evite el contacto del cuerpo con superficies con puesta a tierra, como tuberías, radiadores, estufas o refrigeradores. Existe un riesgo adicional de descarga eléctrica si su cuerpo tiene puesta a tierra.

No exponga las herramientas eléctricas a la lluvia o a condiciones de humedad. Si ingresa agua en una herramienta eléctrica, el riesgo de descarga eléctrica aumentará.

No maltrate el cable. Nunca use el cable para transportar, jalar ni desenchufar la herramienta eléctrica. Mantenga el cable alejado del calor, el aceite, los bordes filosos o las piezas en movimiento. Los cables dañados o enredados aumentan el riesgo de descarga eléctrica.

Cuando utilice una herramienta eléctrica en exteriores, use una extensión eléctrica adecuada para uso en exteriores. El uso de un cable apto para uso en exteriores reduce el riesgo de descarga eléctrica.

Si debe utilizar una herramienta eléctrica en un área húmeda, use un suministro protegido con un interruptor de circuito de falla de puesta a tierra (GFCI, por sus siglas en inglés). El uso de un interruptor GFCI disminuye el riesgo de descarga eléctrica.

Seguridad personal

Manténgase alerta, preste atención a lo que hace y utilice el sentido común cuando utilice una herramienta eléctrica. No utilice una herramienta eléctrica si está cansado o bajo los efectos de drogas, alcohol o medicamentos. Un momento de desatención mientras opera herramientas eléctricas puede provocar lesiones personales graves.

Use un equipo de protección personal. Use siempre lentes de protección. Los equipos de protección, como mascarillas antipolvo, zapatos de seguridad antideslizantes, cascos protectores o protección auditiva, utilizados para las condiciones adecuadas, disminuyen el riesgo de lesiones personales.

Evite un arranque accidental. Asegúrese de que el interruptor esté en la posición de apagado antes de conectar la herramienta a la fuente de alimentación o la batería, o antes de levantarla o transportarla. Transportar herramientas eléctricas con el dedo en el interruptor o enchufar herramientas eléctricas que tienen el interruptor encendido aumenta las posibilidades de sufrir accidentes.

Retire todas las llaves de ajuste o llaves inglesas antes de encender la herramienta eléctrica. Si se deja una llave inglesa o una llave conectada a una pieza giratoria de la herramienta eléctrica, se podrían producir lesiones personales.

No se extienda demasiado. Mantenga una postura y un equilibrio adecuados en todo momento. Esto permite un mejor control de la herramienta eléctrica en situaciones inesperadas.

Use ropa adecuada. No use ropa holgada ni joyas. Mantenga el cabello, la ropa y los guantes lejos de las piezas en movimiento. La ropa holgada, las joyas o el cabello largo pueden quedar atrapados en las piezas en movimiento.

Si se proporcionan dispositivos para la conexión de instalaciones de extracción y recolección de polvo, asegúrese de que se conecten y se usen debidamente. La recolección de polvo puede disminuir los peligros relacionados con el polvo.

No permita que la familiaridad del uso frecuente de las herramientas lo haga no tener en cuenta los principios de seguridad de las herramientas. Un descuido puede ocasionar una lesión grave en cuestión de segundos.

Uso y cuidado de las herramientas eléctricas

No fuerce la herramienta eléctrica. Utilice la herramienta eléctrica adecuada para su tarea. La herramienta eléctrica adecuada realizará un trabajo más seguro y de mejor calidad al ritmo para el que se diseñó.

No utilice la herramienta eléctrica si el interruptor no la enciende o apaga. Cualquier herramienta eléctrica que no pueda controlarse con el interruptor es peligrosa y debe repararse.

Desconecte el enchufe de la fuente de alimentación o retire el paquete de baterías de la herramienta eléctrica (si es posible) antes de realizar cualquier ajuste, cambiar accesorios o almacenar herramientas eléctricas. Este tipo de medidas de seguridad preventivas reduce el riesgo de arranques accidentales de la herramienta eléctrica.

Almacene las herramientas eléctricas que no estén en uso fuera del alcance de los niños y no permita que personas no familiarizadas con la herramienta o estas instrucciones la operen. Las herramientas eléctricas son peligrosas en manos de usuarios sin capacitación.

Realice mantenimiento a las herramientas eléctricas y a los accesorios. Revise si hay piezas móviles desalineadas o torcidas, si hay piezas rotas y cualquier otra condición que pueda afectar el funcionamiento de la herramienta eléctrica. Si se daña la herramienta eléctrica, hágala reparar antes de usarla. Muchos accidentes son producto del mantenimiento incorrecto de las herramientas eléctricas.

Mantenga las herramientas de corte afiladas y limpias. Las herramientas de corte que se mantienen adecuadamente, con sus bordes de corte afilados, son menos propensas a trabarse y son más fáciles de controlar.

Use la herramienta eléctrica, los accesorios, las brocas, etc. de acuerdo con estas instrucciones, considerando las condiciones de trabajo y el trabajo que desea realizar. El uso de la herramienta eléctrica en operaciones distintas para las que fue diseñada podría crear una situación de peligro.

Mantenga las manijas y las superficies de agarre secas, limpias y sin aceite ni grasa. Las manijas y superficies de agarre húmedas no permiten una manipulación segura ni controlar la herramienta en situaciones inesperadas.

Reparación

Permita que solo una persona capacitada repare la herramienta eléctrica, mediante el uso solo de piezas de repuesto idénticas. Esto mantendrá la seguridad de la herramienta eléctrica.

ADVERTENCIAS DE SEGURIDAD ADICIONALES

Desenchufe la lijadora antes de cambiar accesorios. Es posible que ocurran arranques accidentales si la lijadora está enchufada mientras se esté cambiando un accesorio.

Utilice abrazaderas u otra manera práctica de sujetar firmemente y soportar la pieza de trabajo en una plataforma estable. La sujeción de la pieza de trabajo con la mano o contra el cuerpo es inestable y es posible que cause pérdida de control.

Su herramienta está equipada con un recipiente colector de polvo; vacíelo frecuentemente, después de completar el lijado y antes de almacenar la lijadora.

Tenga sumo cuidado al desechar el polvo, ya que es posible que los materiales en forma de partículas finas sean explosivos. No arroje el polvo generado por el lijado a un fuego descubierto. Puede ocurrir combustión de la mezcla de barnices, lacas, poliuretano, aceite o agua con las partículas de polvo si hay una descarga de electricidad estática, se introduce una chispa en la caja o hay calor excesivo.

Use siempre protección ocular y una máscara antipolvo para aplicaciones que generen polvo y cuando lije por encima de la cabeza. Las partículas generadas por el lijado pueden ser absorbidas por los ojos e inhaladas fácilmente, y es posible que causen complicaciones para la salud.

No lije materiales mojados con esta lijadora. La entrada de líquidos en la carcasa del motor constituye un peligro de descargas eléctricas.

No use papel de lija diseñado para almohadillas de lijar más grandes. El papel de lija más grande sobresaldrá de la almohadilla de lijar y con ello causará enganche, desgarramiento del papel o retroceso. El papel extra que sobresalga de la almohadilla de lijar también puede causar laceraciones graves.

Mantenga el cable de alimentación alejado de la almohadilla y el papel de lija que giran. El cable se puede enredar con la almohadilla.

Un interruptor GFCI y dispositivos de protección personal como guantes y calzado de caucho de electricista mejorarán adicionalmente su seguridad personal.

No utilice herramientas especificadas solamente para CA con una fuente de alimentación de CC. Aunque parezca que la herramienta funciona, es probable que los componentes eléctricos de la herramienta especificada para CA fallen y creen un peligro para el operador.

Mantenga los mangos secos, limpios y libres de aceite y grasa. Las manos resbalosas no pueden controlar la herramienta eléctrica de manera segura.





Desarrolle un programa de mantenimiento periódico para su herramienta. Cuando limpie una herramienta, tenga cuidado de no desarmar ninguna parte de la misma, ya que es posible que los cables internos queden descolocados o resulten aplastados, o que los resortes de retorno del protector de seguridad se monten incorrectamente. Es posible que ciertos agentes de limpieza, tales como gasolina, tetracloruro de carbono, amoníaco, etc., dañen las piezas de plástico. Riesgo de lesiones para el usuario. El cable de alimentación debe recibir servicio de ajustes y reparaciones solamente por un Centro de Servicio de Fábrica SKIL o una Estación de Servicio SKIL Autorizada.

SÍMBOLOS

Símbolos de seguridad

El objetivo de los símbolos de seguridad es captar su atención ante posibles peligros. Los símbolos de seguridad y las explicaciones que se dan merecen su atención y comprensión cuidadosa. Las advertencias del símbolo no eliminan por sí mismas ningún peligro. Las instrucciones y las advertencias que se dan no son substitutos de las medidas adecuadas de prevención de accidentes.

⚠ ADVERTENCIA Asegúrese de leer y de comprender todas las instrucciones de seguridad en este manual del propietario, incluidos todos los símbolos de alerta de seguridad como **“PELIGRO”**, **“ADVERTENCIA”** y **“PRECAUCIÓN”** antes de usar esta herramienta. El incumplimiento de las siguientes instrucciones puede provocar descargas eléctricas, incendios y/o lesiones personales graves.

Las definiciones que se ofrecen a continuación describen el nivel de gravedad de cada símbolo. Lea el manual y preste atención a dichos símbolos.	
	Este es el símbolo de advertencia de seguridad. Se utiliza para advertirlo de los peligros de posibles lesiones personales. Cumpla con todos los mensajes de seguridad a continuación de este símbolo para evitar posibles lesiones o consecuencias fatales.
	PELIGRO indica una situación de peligro que, de no evitarse, ocasionará la muerte o lesiones graves.
	ADVERTENCIA indica una situación potencialmente peligrosa que, de no evitarse, puede ocasionar la muerte o lesiones graves.
	PRECAUCIÓN, se usa con el símbolo de advertencia de seguridad e indica una situación peligrosa que, de no evitarse, puede causar lesiones menores o moderadas.

Mensajes de prevención de daños e información

Estos mensajes informan al usuario sobre informaciones y/o instrucciones importantes que, de no seguirse, pueden causar daños al equipo o la propiedad. Antes de cada mensaje, aparece la palabra **“AVISO”**, como en el ejemplo a continuación:









AVISO: Si no se siguen estas instrucciones se pueden producir daños al equipo o la propiedad.





⚠ ADVERTENCIA Durante el funcionamiento de cualquier herramienta eléctrica, pueden entrar objetos extraños a los ojos y causar graves daños oculares. Use siempre lentes o gafas de seguridad con protecciones laterales y, cuando sea necesario, un protector facial que cubra todo el rostro antes de comenzar a operar una herramienta eléctrica. Recomendamos usar una máscara de seguridad de visión amplia sobre los lentes o las gafas de seguridad estándar con protección lateral. Siempre use lentes de protección que cumplan con la norma ANSI Z87.1.

SÍMBOLOS (CONTINUACIÓN)

IMPORTANTE: Algunos de los siguientes símbolos pueden aparecer en sus herramientas. Obsérvelos y conozca su significado. La interpretación correcta de estos símbolos le permitirá utilizar la herramienta de manera eficaz y segura.

Símbolo	Nombre	Designación/Explicación
V	Voltios	Voltaje (potencial)
A	Amperios	Corriente
Hz	Hertz	Frecuencia (ciclos por segundo)
W	Vatios	Alimentación
kg	Kilogramos	Peso
min	Minutos	Hora
s	Segundos	Hora
∅	Diámetro	Tamaño de las brocas para taladro, piedras de amolar, etc.
n ₀	Velocidad sin carga	Velocidad de rotación sin carga
n	Rango de velocidad	Velocidad máxima alcanzable
.../min	Revoluciones o pasadas por minuto	Revoluciones, pasadas, velocidad de superficie, órbitas, etc. por minuto
0	Posición de apagado	Velocidad cero, torsión cero...
1,2,3,... I,II,III,	Ajustes del selector	Ajustes de velocidad, par o posición. Un número mayor significa mayor velocidad
	Selector de regulación continua con apagado	La velocidad aumenta desde el ajuste 0
	Flecha	Acción en la dirección de la flecha
	Corriente alterna	Tipo o característica de corriente
	Corriente directa	Tipo o característica de corriente
	Corriente alterna o directa	Tipo o característica de corriente
	Herramienta de clase II	Designa las herramientas de construcción con doble aislamiento
	Terminal de tierra	Terminal de conexión a tierra
	Sello de iones de litio de RBRC	Designa el programa de reciclaje de baterías de iones de litio
	Sello de níquel-cadmio de RBRC	Designa el programa de reciclaje de baterías de níquel-cadmio

Símbolo	Nombre	Designación/Explicación
	<p>Símbolo de lectura del manual</p>	<p>Indica al usuario que lea el manual</p>
	<p>Símbolo de use de lentes de protección</p>	<p>Siempre use gafas o lentes de seguridad con protecciones laterales y una careta protectora cuando opere este producto</p>

SÍMBOLOS (INFORMACIÓN DE CERTIFICACIÓN)

IMPORTANTE: Algunos de los siguientes símbolos de información de certificación pueden aparecer en sus herramientas. Obsérvelos y conozca su significado. La interpretación correcta de estos símbolos le permitirá utilizar la herramienta de manera eficaz y segura.

Símbolo	Designación/Explicación
	Este símbolo designa que esta herramienta está incluida en la lista de Underwriters Laboratories.
	Este símbolo designa que esta herramienta es reconocida por Underwriters Laboratories.
	Este símbolo designa que esta herramienta está incluida en la lista de Underwriters Laboratories, conforme a las normas de Estados Unidos y Canadá.
	Este símbolo designa que esta herramienta está incluida en la lista de Canadian Standards Association.
	Este símbolo designa que esta herramienta está incluida en la lista de Canadian Standards Association, conforme a las normas de Estados Unidos y Canadá.
	Este símbolo designa que esta herramienta está incluida en la lista de Intertek Testing Services, conforme a las normas de Estados Unidos y Canadá.
	Este símbolo designa que esta herramienta cumple con las normas NOM de México.

FAMILIARÍCESE CON SU LIJADORA DE DETALLES

Fig. 1

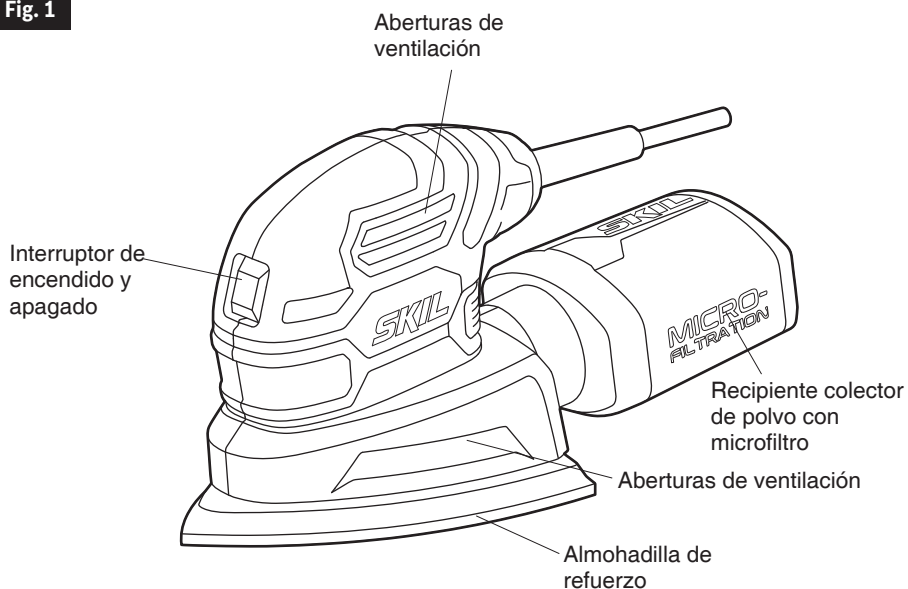

ESPECIFICACIONES

Núm. de modelo	SR250801
Entrada nominal	120 V, 60 Hz, 1 A

INSTRUCCIONES DE USO

Instalación de las hojas de lija (Fig. 2)

⚠ ADVERTENCIA Desconecte el enchufe de la fuente de alimentación antes de realizar cualquier ensamblaje o ajuste, o cambiar accesorios. Dichas medidas preventivas de seguridad reducen el riesgo de arrancar accidentalmente la herramienta.

Su lijadora utiliza papel de lija con refuerzo de gancho y bucle, que agarra firmemente la almohadilla de refuerzo cuando se aplica con una presión moderada.

Para cambiar el papel de lija, simplemente desprenda el papel de lija viejo, quite el polvo de la almohadilla de refuerzo, si es necesario, y presione el papel de lija nuevo en la posición correcta. Asegúrese de alinear los agujeros de la hoja de lija con los agujeros de la almohadilla de refuerzo para permitir que el sistema de extracción de polvo funcione.

Fig. 2

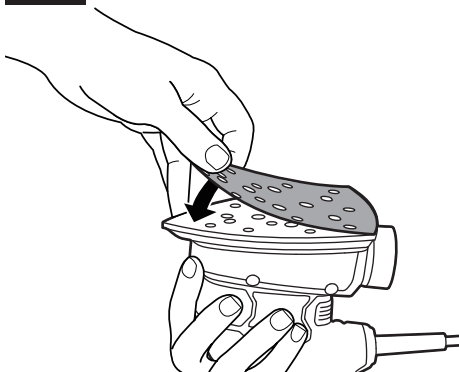

Encendido y apagado de la lijadora (Fig. 3)

Para encender la lijadora, presione el lado del interruptor de encendido y apagado marcado con la letra "I". Para apagarla, presione el lado del interruptor de encendido y apagado marcado con la letra "O".

Fig. 3

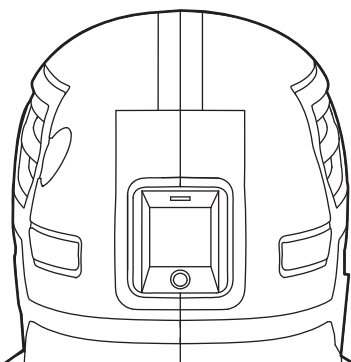

Recipiente colector de polvo con microfiltro

El sistema de extracción de polvo integrado recoge el polvo generado al lijar en el recipiente colector de polvo con microfiltro suministrado con la lijadora. Para lograr una eficiencia máxima, el recipiente colector de polvo se deberá vaciar frecuentemente durante la utilización de la herramienta.

⚠ ADVERTENCIA Su herramienta está equipada con un recipiente colector de polvo; vacíelo frecuentemente, después de completar el lijado y antes de almacenar la lijadora. Tenga sumo cuidado al desechar el polvo; es posible que los materiales en forma de partículas finas sean explosivos. No arroje el polvo generado por el lijado a un fuego descubierto. Puede ocurrir combustión de las mezclas de barnices, lacas, poliuretano, aceite o agua con las partículas de polvo si hay una descarga de electricidad estática, se introduce una chispa en la caja o hay calor excesivo.

Instalación y retirada del recipiente colector de polvo con microfiltro (Fig. 4)

Fig. 4

⚠ ADVERTENCIA Desconecte siempre el enchufe de la fuente de alimentación antes de instalar o retirar el recipiente colector de polvo con microfiltro.

Para instalar el recipiente colector de polvo con microfiltro, alinee la ranura ubicada en dicho recipiente con la costilla de la herramienta y luego empuje el recipiente colector de polvo sobre la herramienta hasta que quede fijo en la posición correcta. Para retirar el recipiente colector de polvo con microfiltro, simplemente jale dicho recipiente alejándolo de la herramienta.

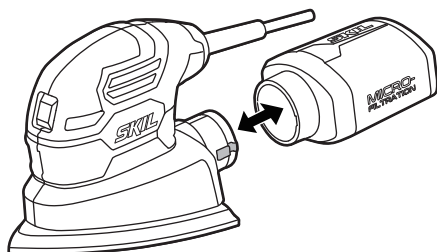

Limpieza y vaciado del recipiente colector de polvo

Dé golpes suaves para sacar el exceso de polvo del microfiltro o elimine el polvo con los dedos o un cepillo blando (no incluido). Es posible que observe que no todo el polvo sale del recipiente colector de polvo. Esto no afectará al rendimiento de lijado, pero reducirá la eficiencia de la recolección de polvo.

NOTA: No lave el microfiltro con agua y jabón. Es posible que el polvo se incruste más firmemente en los poros, lo cual reducirá la recolección de polvo y dañará el microfiltro.

Consejos para lijar

Esta herramienta es particularmente adecuada para la utilización con una mano y facilita el acceso a esquinas y bordes que de otra manera son difíciles de alcanzar.

Asegúrese siempre de que las piezas de trabajo más pequeñas estén firmemente sujetas a un banco u otro soporte. Los paneles más grandes se pueden sujetar en la posición deseada con la mano sobre un banco o caballetes de aserrar.

LIJADO: Se recomiendan hojas de lija de óxido de aluminio de capa abierta para la mayoría de aplicaciones de lijado de madera o metal, ya que este material sintético corta rápidamente y tiene una buena resistencia al desgaste.

Para obtener los mejores resultados, utilice accesorios de lijar que sean de calidad superior y estén cuidadosamente seleccionados para producir resultados de calidad profesional con su lijadora.

Las siguientes sugerencias se pueden usar como guía general para la selección de abrasivos, pero los mejores resultados se obtendrán lijando primero una muestra de prueba de la pieza de trabajo.

Grano	Aplicación
Grueso	Para lijado basto de madera o metal, y remoción de óxido o acabado viejo
Medio	Para lijado de madera en general o metal
Fino	Para acabado final de madera, metal, yeso y otras superficies
Extra fino	Para lijado final de madera desnuda, alisado de pintura vieja o preparación de una superficie acabada para recubrirla de nuevo

Con la pieza de trabajo firmemente sujeta, encienda la herramienta de la manera descrita anteriormente. Ponga la herramienta en contacto con la pieza de trabajo solamente después de que la lijadora haya alcanzado su velocidad máxima seleccionada y luego retírela de la pieza de trabajo antes de apagar la herramienta. La utilización de la lijadora de esta manera prolongará la vida útil del interruptor y del motor y aumentará enormemente la calidad de su trabajo.

Mueva la lijadora en pasadas largas y firmes, paralelas a la veta, utilizando un poco de movimiento lateral para superponer las pasadas hasta tanto como un 75%. NO aplique una presión excesiva —deje que la herramienta haga el trabajo—. Una presión excesiva causará un manejo deficiente, vibración y marcas de lijado no deseadas (Fig. 5).

Si la superficie es rugosa, comience con granos más gruesos y luego complete el lijado de la superficie con abrasivos medianos y finos. Para evitar resultados desiguales, no salte más de un tamaño de grano cuando vaya de granos más gruesos a granos más finos y no lije en un área demasiado tiempo.

Cuando se haya completado el trabajo, levante suavemente la herramienta para retirarla de la superficie de trabajo y deslice el interruptor hasta la posición de “Apagado”.

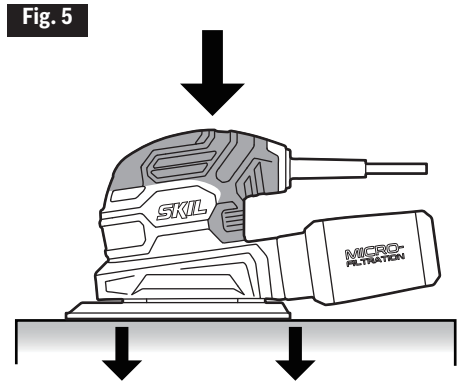

Consejo de aplicación

Utilice la herramienta para lijar superficies de trabajo grandes, esquinas y bordes (Fig. 6).

Fig. 6

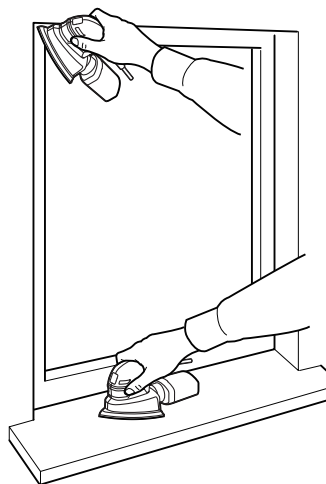
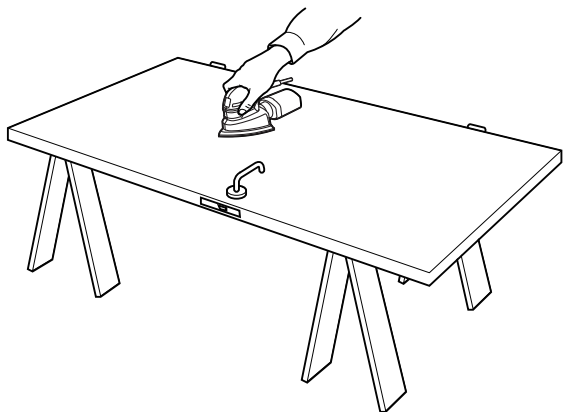

MANTENIMIENTO

Servicio de ajustes y reparaciones

⚠ ADVERTENCIA Para evitar accidentes, desconecte siempre la herramienta de la fuente de alimentación antes de realizar limpieza o cualquier mantenimiento.

⚠ ADVERTENCIA Es posible que el mantenimiento preventivo realizado por personal no autorizado tenga como resultado una colocación incorrecta de los cables y componentes internos, lo cual podría causar un peligro grave. Recomendamos que todo el servicio de ajustes y reparaciones de la herramienta sea realizado por un Centro de Servicio de Fábrica SKIL o una Estación de Servicio SKIL Autorizada.

Lubricación de la herramienta

Su herramienta SKIL ha sido lubricada adecuadamente y está lista para utilizarse. Se recomienda reengrasar las herramientas con engranajes con un lubricante especial para engranajes en cada cambio de escobillas.

Escobillas de carbono

Las escobillas y el conmutador de la herramienta han sido diseñados para brindar muchas horas de servicio confiable. Para mantener la eficiencia máxima del motor, recomendamos examinar las escobillas cada dos a seis meses. Solamente se deberán usar escobillas de repuesto SKIL diseñadas especialmente para su herramienta.

Rodamientos

Los rodamientos que se vuelvan ruidosos (debido a una carga pesada o a que se esté cortando un material muy abrasivo) se deberán reemplazar de inmediato para evitar sobrecalentamiento o una falla del motor.

Limpieza

⚠ ADVERTENCIA Para evitar accidentes, desconecte siempre la herramienta de la fuente de alimentación antes de realizar limpieza o cualquier mantenimiento. La herramienta se puede limpiar de la manera más efectiva con aire comprimido seco. **Use siempre anteojos de seguridad cuando limpie herramientas con aire comprimido.**

Las aberturas de ventilación y las palancas de interruptor deben mantenerse limpias y libres de sustancias extrañas. No intente realizar la limpieza insertando objetos puntiagudos a través de las aberturas.

⚠ PRECAUCIÓN Ciertos agentes de limpieza y solventes de limpieza dañan las piezas de plástico. Algunos de estos son: gasolina, tetracloruro de carbono, solventes de limpieza clorados, amoníaco y detergentes domésticos que contienen automático.

Almacenamiento

Almacene la herramienta en un lugar cerrado que no sea accesible para los niños. Manténgala alejada de agentes corrosivos

CABLES DE EXTENSIÓN

⚠ ADVERTENCIA

Si se necesita un cable de extensión, se debe usar un cable con conductores de tamaño adecuado que sea capaz de llevar la corriente necesaria para su herramienta. Esto prevendrá una caída excesiva de tensión, una pérdida de potencia o un sobrecalentamiento. Las herramientas conectadas a tierra deben usar cables de extensión de 3 alambres que tengan enchufes y de 3 terminales y tomacorrientes para 3 terminales.

NOTA: Cuanto más pequeño sea el número de calibre, más grueso será el cable.

TAMAÑOS RECOMENDADOS DE LOS CABLES DE EXTENSIÓN PARA HERRAMIENTAS DE CORRIENTE ALTERNA DE 120 V

Amperaje nominal de la herramienta	Tamaño del cable en A.W.G.				Tamaño de alambre en mm ²			
	Longitud del cable en pies				Longitud del cable en metros			
	25	50	100	150	15	30	60	120
3-6	18	16	16	14	0.75	0.75	1.5	2.5
6-8	18	16	14	12	0.75	1.0	2.5	4.0
8-10	18	16	14	12	0.75	1.0	2.5	4.0
10-12	16	16	14	12	1.0	2.5	4.0	-
12-16	14	12	-	-	-	-	-	-

SOLUCIÓN DE PROBLEMAS

Problema	Causa	Solución
La herramienta no arranca.	<ol style="list-style-type: none"> 1. El cable de alimentación no está enchufado. 2. El fusible de la fuente de alimentación se ha fundido o el cortacircuito de la fuente de alimentación ha saltado. 3. El cable de alimentación está dañado. 4. El interruptor está quemado. 	<ol style="list-style-type: none"> 1. Enchufe la herramienta en una fuente de alimentación. 2. Reemplace el fusible o restablezca el cortacircuito que ha saltado. (Si el producto hace repetidamente que el cortacircuito salte o el fusible se funda, interrumpa inmediatamente el uso de la unidad y haga que reciba servicio de ajustes y reparaciones por un Centro de Servicio SKIL Autorizado o una Estación de Servicio SKIL Autorizada). 3. Inspeccione el cable de alimentación para determinar si está dañado. Si el cable está dañado, haga sea reemplazado por un Centro de Servicio SKIL Autorizado o una Estación de Servicio SKIL Autorizada. 4. Haga que el interruptor sea reemplazado por un Centro de Servicio SKIL Autorizado o una Estación de Servicio SKIL Autorizada.
La herramienta no alcanza su velocidad máxima.	<ol style="list-style-type: none"> 1. El cable de extensión tiene un calibre insuficiente o es demasiado largo. 2. Tensión doméstica baja. 	<ol style="list-style-type: none"> 1. Reemplácelo por un cable de extensión adecuado (consulte la parte de "CABLES DE EXTENSIÓN"). 2. Contacte a su compañía eléctrica

GARANTÍA LIMITADA PARA HERRAMIENTAS MECÁNICAS PORTÁTILES DE CONSUMO DE SERVICIO PESADO HD, SHD Y MAG DE SKIL

Chervon North America (“el Vendedor”) garantiza, únicamente al comprador original, que todas las herramientas mecánicas portátiles de consumo de servicio pesado HD, SHD y MAG de SKIL estarán libres de defectos de material o de fabricación durante un período de un año a partir de la fecha de compra. Los modelos de herramientas mecánicas portátiles de consumo de SKIL estarán libres de defectos de material o de fabricación durante un período de noventa días si la herramienta se emplea para uso profesional.

LA ÚNICA OBLIGACIÓN DEL VENDEDOR Y EL RECURSO EXCLUSIVO QUE USTED TIENE bajo esta Garantía Limitada y, hasta donde la ley lo permita, bajo cualquier garantía o condición implícita por ley, consistirá en la reparación o sustitución sin costo de las piezas que presenten defectos de material o de fabricación y que no hayan sido utilizadas incorrectamente, manejadas descuidadamente o reparadas incorrectamente por personas que no sean el Vendedor o una Estación de servicio autorizada. Para efectuar una reclamación bajo esta Garantía Limitada, usted debe devolver el producto completo, con el transporte prepagado, a cualquier Centro de servicio de fábrica SKIL o Estación de servicio SKIL autorizada. Para localizar Estaciones de servicio autorizadas de herramientas mecánicas SKIL, sírvase visitar www.Registermyskil.com o llame al 1-877-SKIL-999 (1-877-754-5999).

ESTA GARANTÍA LIMITADA NO SE APLICA A ARTÍCULOS ACCESORIOS TALES COMO HOJAS PARA SIERRAS CIRCULARES, BROCAS PARA TALADROS, BROCAS PARA FRESADORAS, HOJAS PARA SIERRAS DE VAIVÉN, CORREAS PARA LIJAR, RUEDAS DE AMOLAR Y OTROS ARTÍCULOS RELACIONADOS.

TODAS LAS GARANTÍAS IMPLÍCITAS TENDRÁN UNA DURACIÓN LIMITADA A UN AÑO A PARTIR DE LA FECHA DE COMPRA. ALGUNOS ESTADOS DE LOS EE.UU. Y ALGUNAS PROVINCIAS CANADIENSES NO PERMITEN LIMITACIONES EN CUANTO A LA DURACIÓN DE UNA GARANTÍA IMPLÍCITA, POR LO QUE ES POSIBLE QUE LA LIMITACIÓN ANTERIOR NO SEA APLICABLE EN EL CASO DE USTED.

EL VENDEDOR NO SERÁ RESPONSABLE EN NINGÚN CASO DE NINGÚN DAÑO INCIDENTAL O EMERGENTE (INCLUYENDO PERO NO LIMITADO A RESPONSABILIDAD POR PÉRDIDA DE BENEFICIOS) QUE SE PRODUZCA COMO CONSECUENCIA DE LA VENTA O UTILIZACIÓN DE ESTE PRODUCTO. ALGUNOS ESTADOS DE LOS EE.UU. Y ALGUNAS PROVINCIAS CANADIENSES NO PERMITEN LA EXCLUSIÓN O LIMITACIÓN DE LOS DAÑOS INCIDENTALES O EMERGENTES, POR LO QUE ES POSIBLE QUE LA LIMITACIÓN O EXCLUSIÓN ANTERIOR NO SEA APLICABLE EN EL CASO DE USTED.

ESTA GARANTÍA LIMITADA LE CONFIERE A USTED DERECHOS LEGALES ESPECÍFICOS Y ES POSIBLE QUE USTED TAMBIÉN TENGA OTROS DERECHOS QUE VARÍAN DE ESTADO A ESTADO EN LOS EE.UU., DE PROVINCIA A PROVINCIA EN CANADÁ Y DE PAÍS EN PAÍS.

ESTA GARANTÍA LIMITADA SE APLICA SÓLO A LOS PRODUCTOS VENDIDOS EN LOS ESTADOS UNIDOS DE AMÉRICA, CANADÁ Y EL ESTADO LIBRE ASOCIADO DE PUERTO RICO. PARA COBERTURA DE GARANTÍA EN OTROS PAÍSES, PÓNGASE EN CONTACTO CON SU DISTRIBUIDOR O IMPORTADOR LOCAL DE SKIL.

© Chervon North America, 1203 E. Warrenville Rd, Naperville, IL 60563.

04/19