

# SKIL®

Owner's Manual  
Guide d'utilisation  
Manual del propietario



Model/ Modelo/ Modèle: JS820201

**20V Brushless Jig Saw**

**Scie sauteuse sans balai de 20 V**

**Sierra de vaivén sin escobillas de 20 V**

**▲ WARNING:** To reduce the risk of injury, the user must read and understand the Owner's Manual before using this product. Save these instructions for future reference.

**▲ AVERTISSEMENT :** Afin de réduire les risques de blessure, l'utilisateur doit lire et comprendre le guide d'utilisation avant d'utiliser cet article. Conservez le présent guide afin de pouvoir le consulter ultérieurement.

**▲ ADVERTENCIA :** Para reducir el riesgo de lesiones, el usuario debe leer y comprender el Manual del operador antes de utilizar este producto. Guarde estas instrucciones para consultarlas en caso sea necesario.



For Customer Service  
Pour le service à la clientèle  
Servicio al cliente

**1-877-SKIL-999 OR [www.skil.com](http://www.skil.com)**

# TABLE OF CONTENTS

General Power Tool Safety Warnings .....	3-5
Safety Warnings for Jig Saw .....	5
Symbols .....	6-9
Get to Know Your Jig Saw .....	10
Specifications .....	10
Operating Instructions .....	11-17
Maintenance .....	18
Troubleshooting .....	19
Limited Warranty of SKIL Cordless Tool .....	20

## **WARNING**

- Some dust created by power sanding, sawing, grinding, drilling and other construction activities contains chemicals known to the State of California to cause cancer, birth defects or other reproductive harm. Some examples of these chemicals are:
  - Lead from lead-based paints.
  - Crystalline silica from bricks, cement, and other masonry products.
  - Arsenic and chromium from chemically-treated lumber.
- Your risk from these exposures varies, depending upon how often you do this type of work. To reduce your exposure to these chemicals:
  - Work in a well-ventilated area.
  - Work with approved safety equipment, such as dust masks that are specially designed to filter out microscopic particles.
  - Avoid prolonged contact with dust from power sanding, sawing, grinding, drilling, and other construction activities. Wear protective clothing and wash exposed areas with soap and water. Allowing dust to get into your mouth or eyes or to lie on the skin may promote absorption of harmful chemicals.

# GENERAL POWER TOOL SAFETY WARNINGS



**Read all safety warnings, instructions, illustrations and specifications provided with this power tool.** Failure to follow all instructions listed below may result in electric shock, fire and/or serious injury.

## SAVE ALL WARNINGS AND INSTRUCTIONS FOR FUTURE REFERENCE.

The term "power tool" in the warnings refers to your mains-operated (corded) power tool or battery-operated (cordless) power tool.

### Work area safety

**Keep work area clean and well lit.** Cluttered or dark areas invite accidents.

**Do not operate power tools in explosive atmospheres, such as in the presence of flammable liquids, gases or dust.** Power tools create sparks which may ignite the dust or fumes.

**Keep children and bystanders away while operating a power tool.** Distractions can cause you to lose control.

### Electrical safety

**Power tool plugs must match the outlet. Never modify the plug in any way. Do not use any adapter plugs with earthed (grounded) power tools.** Unmodified plugs and matching outlets will reduce risk of electric shock.

**Avoid body contact with earthed or grounded surfaces, such as pipes, radiators, ranges and refrigerators.** There is an increased risk of electric shock if your body is earthed or grounded.

**Do not expose power tools to rain or wet conditions.** Water entering a power tool will increase the risk of electric shock.

**Do not abuse the cord. Never use the cord for carrying, pulling or unplugging the power tool. Keep cord away from heat, oil, sharp edges or moving parts.** Damaged or entangled cords increase the risk of electric shock.

**When operating a power tool outdoors, use an extension cord suitable for outdoor use.** Use of a cord suitable for outdoor use reduces the risk of electric shock.

**If operating a power tool in a damp location is unavoidable, use a ground fault circuit interrupter (GFCI) protected supply.** Use of a GFCI reduces the risk of electric shock.

### Personal safety

**Stay alert, watch what you are doing and use common sense when operating a power tool. Do not use a power tool while you are tired or under the influence of drugs, alcohol or medication.** A moment of inattention while operating power tools may result in serious personal injury.

**Use personal protective equipment. Always wear eye protection.** Protective equipment such as a dust mask, non-skid safety shoes, hard hat or hearing protection used for appropriate conditions will reduce personal injuries.

**Prevent unintentional starting. Ensure the switch is in the off-position before connecting to power source and/or battery pack, picking up or carrying the tool.** Carrying power tools with your finger on the switch or energising power tools that have the switch on invites accidents.

**Remove any adjusting key or wrench before turning the power tool on.** A wrench or a key left attached to a rotating part of the power tool may result in personal injury.

**Do not overreach. Keep proper footing and balance at all times.** This enables better control of the power tool in unexpected situations.

**Dress properly. Do not wear loose clothing or jewellery. Keep your hair and clothing away from moving parts.** Loose clothes, jewellery or long hair can be caught in moving parts.

**If devices are provided for the connection of dust extraction and collection facilities, ensure these are connected and properly used.** Use of dust collection can reduce dust-related hazards.

**Do not let familiarity gained from frequent use of tools allow you to become complacent and ignore tool safety principles.** A careless action can cause severe injury within a fraction of a second.

## **Power tool use and care**

**Do not force the power tool. Use the correct power tool for your application.** The correct power tool will do the job better and safer at the rate for which it was designed.

**Do not use the power tool if the switch does not turn it on and off.** Any power tool that cannot be controlled with the switch is dangerous and must be repaired.

**Disconnect the plug from the power source and/or remove the battery pack, if detachable, from the power tool before making any adjustments, changing accessories, or storing power tools.** Such preventive safety measures reduce the risk of starting the power tool accidentally.

**Store idle power tools out of the reach of children and do not allow persons unfamiliar with the power tool or these instructions to operate the power tool.** Power tools are dangerous in the hands of untrained users.

**Maintain power tools and accessories. Check for misalignment or binding of moving parts, breakage of parts and any other condition that may affect the power tool's operation. If damaged, have the power tool repaired before use.** Many accidents are caused by poorly maintained power tools.

**Keep cutting tools sharp and clean.** Properly maintained cutting tools with sharp cutting edges are less likely to bind and are easier to control.

**Use the power tool, accessories and tool bits etc. in accordance with these instructions, taking into account the working conditions and the work to be performed.** Use of the power tool for operations different from those intended could result in a hazardous situation.

**Keep handles and grasping surfaces dry, clean and free from oil and grease.**

Slippery handles and grasping surfaces do not allow for safe handling and control of the tool in unexpected situations.

## **Battery tool use and care**

**Recharge only with the charger specified by the manufacturer.** A charger that is suitable for one type of battery pack may create a risk of fire when used with another battery pack.

**Use power tools only with specifically designated battery packs.** Use of any other battery packs may create a risk of injury and fire.

**When battery pack is not in use, keep it away from other metal objects, like paper clips, coins, keys, nails, screws or other small metal objects, that can make a connection from one terminal to another.** Shorting the battery terminals together may cause burns or a fire.

**Under abusive conditions, liquid may be ejected from the battery; avoid contact. If contact accidentally occurs, flush with water. If liquid contacts eyes, additionally seek medical help.** Liquid ejected from the battery may cause irritation or burns.

**Do not use a battery pack or tool that is damaged or modified.** Damaged or modified batteries may exhibit unpredictable behaviour resulting in fire, explosion or risk of injury.

**Do not expose a battery pack or tool to fire or excessive temperature.** Exposure to fire or temperature above 265 °F may cause explosion.

**Follow all charging instructions and do not charge the battery pack or tool outside the temperature range specified in the instructions.** Charging improperly or at temperatures outside the specified range may damage the battery and increase the risk of fire.

## **Service**

**Have your power tool serviced by a qualified repair person using only identical replacement parts.** This will ensure that the safety of the power tool is maintained.

**Never service damaged battery packs.** Service of battery packs should only be performed by the manufacturer or authorized service providers.

## **SAFETY WARNINGS FOR JIG SAW**

**Hold the power tool by insulated gripping surfaces, when performing an operation where the cutting accessory may contact hidden wiring.** Cutting accessory contacting a "live" wire may make exposed metal parts of the power tool "live" and could give the operator an electric shock.





**Use clamps or another practical way to secure and support the workpiece to a stable platform.** Holding the workpiece by hand or against your body leaves it unstable and may lead to loss of control.

# SYMBOLS

## Safety Symbols

The purpose of safety symbols is to attract your attention to possible dangers. The safety symbols and the explanations with them deserve your careful attention and understanding. The symbol warnings do not, by themselves, eliminate any danger. The instructions and warnings they give are no substitutes for proper accident prevention measures.

**⚠ WARNING** Be sure to read and understand all safety instructions in this Owner's Manual, including all safety alert symbols such as "**DANGER**," "**WARNING**," and "**CAUTION**" before using this tool. Failure to following all instructions listed below may result in electric shock, fire, and/or serious personal injury.

The definitions below describe the level of severity for each signal word. Please read the manual and pay attention to these symbols.	
	This is the safety alert symbol. It is used to alert you to potential personal injury hazards. Obey all safety messages that follow this symbol to avoid possible injury or death.
	DANGER indicates a hazardous situation which, if not avoided, will result in death or serious injury.
	WARNING indicates a hazardous situation which, if not avoided, could result in death or serious injury.
	CAUTION, used with the safety alert symbol, indicates a hazardous situation which, if not avoided, will result in minor or moderate injury.

## Damage Prevention and Information Messages

These inform the user of important information and/or instructions that could lead to equipment or other property damage if they are not followed. Each message is preceded by the word "NOTICE", as in the example below:









**NOTICE:** Equipment and/or property damage may result if these instructions are not followed.





**⚠ WARNING** The operation of any power tools can result in foreign objects being thrown into your eyes, which can result in severe eye damage. Before beginning power tool operation, always wear safety goggles or safety glasses with side shields and a full face shield when needed. We recommend a Wide Vision Safety Mask for use over eyeglasses or standard safety glasses with side shields. Always use eye protection which is marked to comply with ANSI Z87.1.

## SYMBOLS (CONTINUED)

**IMPORTANT:** Some of the following symbols may be used on your tool. Please study them and learn their meaning. Proper interpretation of these symbols will allow you to operate the tool better and more safely.

Symbol	Name	Designation/Explanation
V	Volts	Voltage (potential)
A	Amperes	Current
Hz	Hertz	Frequency (cycles per second)
W	Watt	Power
kg	Kilograms	Weight
min	Minutes	Time
s	Seconds	Time
Wh	Watt-hours	Battery capacity
Ah	Ampere-Hours	Battery capacity
∅	Diameter	Size of drill bits, grinding wheels, etc.
$n_0$	No load speed	Rotational speed, at no load
n	Rated speed	Maximum attainable speed
.../min	Revolutions or reciprocation per minute	Revolutions, strokes, surface speed, orbits, etc. per minute
0	Off position	Zero speed, zero torque...
1,2,3,... I,II,III,	Selector settings	Speed, torque or position settings. Higher number means greater speed
	Infinitely variable selector with off	Speed is increasing from 0 setting
	Arrow	Action in the direction of arrow
	Alternating current	Type or a characteristic of current
	Direct current	Type or a characteristic of current
	Alternating or direct current	Type or a characteristic of current
	Class II construction	Designates Double Insulated Construction tools.
	Earthing terminal	Grounding terminal
	Li-ion RBRC seal	Designates Li-ion battery recycling program

Symbol	Name	Designation/Explanation
	Ni-Cad RBRC seal	Designates Ni-Cad battery recycling program
	Read manual symbol	Alerts user to read manual
	Wear eye protection symbol	Always wear safety goggles or safety glasses with side shields and a full face shield when operating this product.



## SYMBOLS (CERTIFICATION INFORMATION)

**IMPORTANT:** Some of the following symbols for certification information may be used on your tool. Please study them and learn their meaning. Proper interpretation of these symbols will allow you to operate the tool better and more safely.

Symbol	Designation/Explanation
	This symbol designates that this tool is listed by Underwriters Laboratories.
	This symbol designates that this tool is recognized by Underwriters Laboratories.
	This symbol designates that this tool is listed by Underwriters Laboratories, to United States and Canadian Standards.
	This symbol designates that this tool is listed by the Canadian Standards Association.
	This symbol designates that this tool is listed by the Canadian Standards Association, to United States and Canadian Standards.
	This symbol designates that this tool is listed by the Intertek Testing Services, to United States and Canadian Standards.
	This symbol designates that this tool complies to NOM Mexican Standards.

# GET TO KNOW YOUR JIG SAW

## 20V Brushless Jig Saw

**Fig. 1**

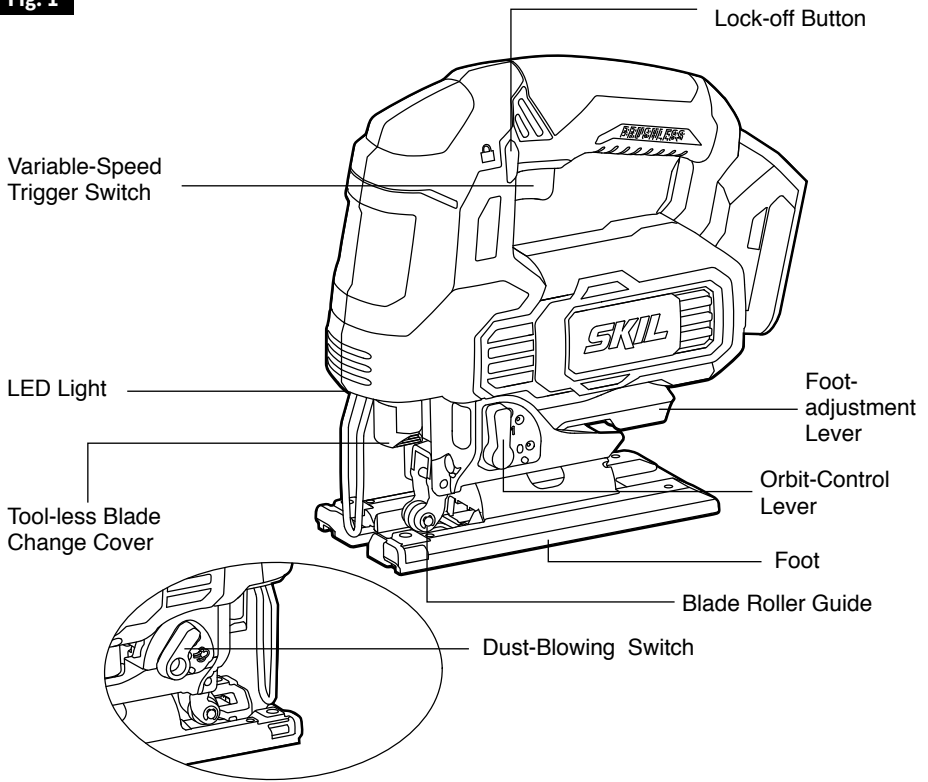

## SPECIFICATIONS

Rated voltage	20V d.c.
No-load speed	0~3.000 SPM (Strokes per Minute)
Stroke Length	1 in.(25.4mm)
Sawing capacity in wood	4-11/16 in. (120mm),
Sawing capacity in metal	15/32 in. (12mm)
Cutting Angle	0°; ±15°; ±30°; ±45°
Recommended working temperature	14 ~ 104°F (-10 ~ 40°C)
Recommended storage temperature	32 ~ 104°F (0 ~ 40°C)

# OPERATING INSTRUCTIONS

**⚠ WARNING** To reduce the risk of fire, personal injury, and product damage due to a short circuit, never immerse your tool, battery pack, or charger in fluid or allow a fluid to flow inside them. Corrosive or conductive fluids, such as seawater, certain industrial chemicals, and bleach or bleach-containing products, etc. can cause a short circuit.

**⚠ WARNING** If any parts are damaged or missing, do not operate this product until the parts are replaced. Use of this product with damaged or missing parts could result in serious personal injury.

**⚠ WARNING** Do not attempt to modify this tool or create accessories not recommended for use with this tool. Any such alteration or modification is misuse and could result in a hazardous condition leading to possibly serious injury.

**⚠ WARNING** To prevent accidental starting that could cause serious personal injury, always remove the battery pack from the tool when assembling parts.

This cordless jig saw must be used only with the battery packs and chargers listed below:

Battery Pack					Charger	
2Ah	2Ah	2.5Ah	4Ah	5Ah		
SKIL BY519701	SKIL BY519702	SKIL BY519703	SKIL BY519601	SKIL BY519603	SKIL SC535801	SKIL QC536001

**NOTICE:** Please refer to the battery and charger manuals for detailed operating information.

## Lock-off Button (Fig. 2)

Your tool is equipped with a lock-off button, located above the variable-speed trigger switch, to help prevent the saw from being turned on unintentionally.

To lock the saw, depress the lock-off button at the side marked with icon .

To unlock the saw, depress the lock-off button at the side marked with icon .

**Fig. 2**

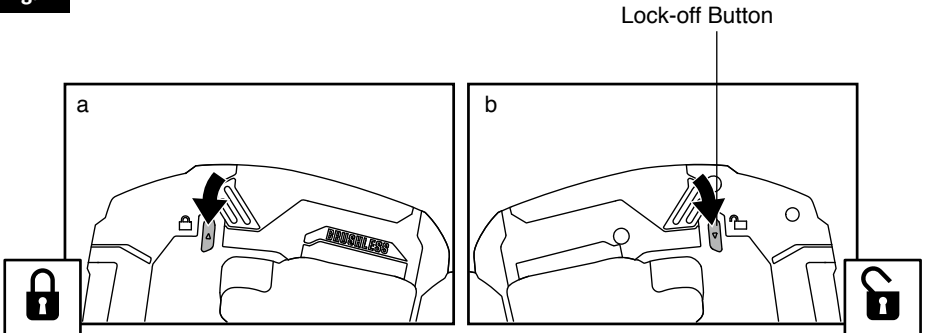

## To Attach/Detach Battery Pack

Lock the variable-speed trigger switch “OFF” on the tool by depressing the lock-off button at the side marked with icon .

### To attach the battery pack:

Align the raised rib on the battery pack with the grooves in the tool, and then slide the battery pack onto the tool (Fig. 3).

### To detach the battery pack:

Depress the battery-release button, located on the front of the battery pack, to release the battery pack. Pull the battery pack out and remove it from the tool (Fig. 3).

**NOTICE:** When placing the battery pack on the tool, be sure that the raised rib on the battery pack aligns with the groove on the tool and that the latches snap into place properly. Improper attachment of the battery pack can cause damage to internal components.

**⚠ WARNING** Battery tools are always in operating condition. Therefore, the lock-off button should always be depressed and in the locked position when not in use or carrying at your side.

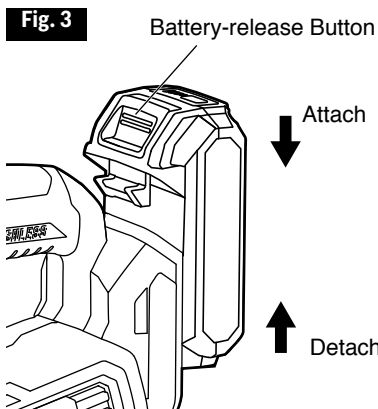

## Variable-Speed Trigger Switch

Your tool is equipped with a variable-speed trigger switch. The tool can be turned ON or OFF by depressing or releasing the trigger.

The variable-speed trigger switch delivers higher speed with increased trigger pressure and lower speed with decreased trigger pressure (Fig. 4).

- To start the saw, depress the lock-off button to the unlock position, and then squeeze the variable-speed trigger switch.
- To stop the saw, release the variable-speed trigger switch and depress the lock-off button to the locked position.

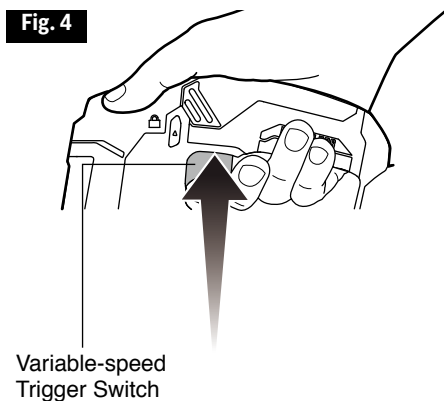

## Orbital-Action Settings

Your tool is equipped with four orbital-action settings for optimal adaptation to the cutting speed, cutting capacity, cutting pattern, and the material being sawed.

The orbital action can be adjusted with the control lever:

**Setting 0** – No orbital action

**Setting 1** – Small orbital action

**Setting 2** – Medium orbital action

**Setting 3** – Maximum orbital action

The optimal orbital action setting for the respective application can be determined through practical testing. The following recommendations apply:

- For a finer and cleaner cut, select a lower orbital-action setting or turn it off: setting 0.
- For thin materials, such as sheet metal, or when sawing splinter-sensitive material, turn the orbital action off: setting 0.
- For hard materials, such as steel, work with low orbital action: setting 1.
- For soft materials and when sawing in the direction of the grain, work with maximum orbital action: setting 3.

### NOTICE:

- Always make test cuts in scrap material first to determine the best setting.
- In order to reach full orbital action, the blade must be facing straight forward, the back of the blade must be resting in the groove of the roller, and the foot must be positioned all the way forward. Orbital action is not detectable when the saw is running freely. The saw must be cutting in order for orbital action to occur. The cutting speed is easier to see when cutting thicker material.

**⚠ WARNING** To reduce the risk of injury, always allow the jig saw to come to a complete stop before changing the orbital function setting.

Fig. 5

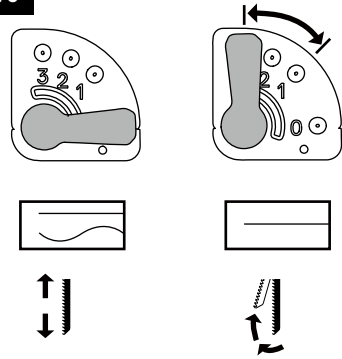

## Adjusting the Foot Bevel Angle (Fig. 6)

Your tool is equipped with quick-reference detent stops. The foot can be adjusted and locked to cut angles at  $0^\circ$ ,  $\pm 15^\circ$ ,  $\pm 30^\circ$  and  $\pm 45^\circ$ .

Depress the lock-off button to the locked position, and then remove the battery pack from the tool.

### To adjust the foot:

- Lift the foot-adjustment lever located beneath the housing.
- Move the foot slightly forward to disengage the locking tab.
- Position the foot to the desired angle ( $0^\circ$ ,  $\pm 15^\circ$ ,  $\pm 30^\circ$  or  $\pm 45^\circ$ ).
- Push the foot backward to engage the locking tab and retighten the foot-adjustment lever to maintain the adjustment.

After adjusting the foot, make a sample cut to check the angle.

Fig. 6

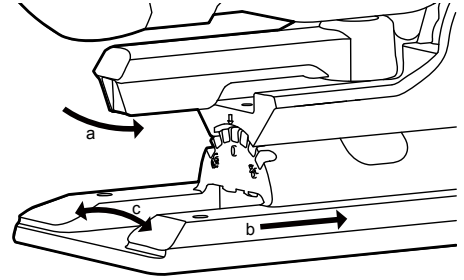

## Dust-Blowing Slide Switch (Fig. 7)

Your tool is equipped with the dust-blowing function to blow away the dust while cutting for better visibility.

To blow the sawdust, turn the switch to the position .

To turn off the blowing function, turn the switch to the position .

Fig. 7



## LED Light

Your tool is equipped with an LED light, located on the front of the tool. This provides additional light on the surface of the workpiece for operation in lower-light areas.

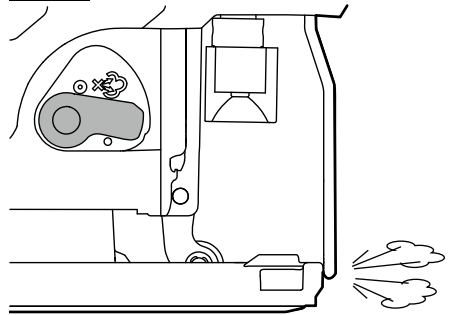
The LED light will automatically turn on with a slight squeeze on the variable-speed trigger switch before the tool starts running. It will turn off approximately 10 seconds after the variable-speed trigger switch is released.

When the tool and/or battery pack become overloaded or too hot, the internal sensors will turn the tool off. If the tool and/or battery pack are overloaded, the LED light will rapidly flash. Rest the tool for a while or place the tool and battery pack separately under air flow to cool.

The LED light will flash more slowly to indicate that the battery charge is low. Recharge the battery pack.

Fig. 8

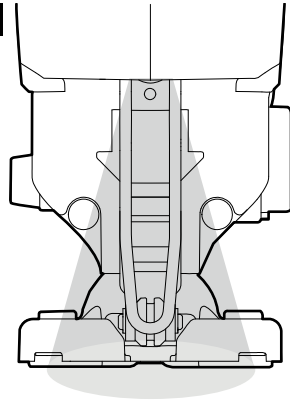

## Installing and Removing the Saw Blade

**⚠ WARNING** Always turn the tool off and remove the battery pack before making any adjustments or assembling parts.

Depress the lock-off button to the locked position and then remove the battery pack from the tool.

### To install the saw blade:

- Lift the tool-less blade change cover up and insert the blade (with its teeth facing the cutting direction) into the slot of the tool-less blade change holder as far as it can go (Fig. 9).
- Release the tool-less blade change cover to lock the blade in place.
- Pull down on the blade to verify that the blade is securely locked in place.

**NOTICE:** When inserting the saw blade, the back of the blade must rest in the groove of the guide roller.

**NOTICE:** The tool accepts most commonly available T-shank and U-shank blades.

### To remove the saw blade:

- Lift the tool-less blade change cover up and remove the saw blade.
- Release the tool-less blade change cover.

**⚠ WARNING** Use protective gloves when removing the saw blade from the tool, or first allow the saw blade to cool down. The saw blade may be hot after prolonged use.

Fig. 9

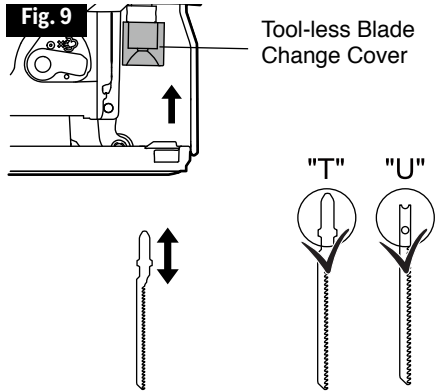

## Cutting Tips

**⚠ WARNING** Before attaching the battery pack onto the tool, always check to determine that the switch performs properly and returns to the “OFF” position when released.

**⚠ WARNING** Always wear safety goggles or safety glasses with side shields during power tool operation or when blowing dust. If operation is dusty, also wear a dust mask.

**⚠ WARNING** To avoid loss of control and serious injury, make sure that the blade reaches the full desired speed before touching it to the workpiece.

Face the good side of the material down and secure it in a bench vise, or clamp it down. Draw cutting lines or designs on the side of the material facing towards you. Place the front edge of the saw foot on the workpiece and align the blade with the line to be cut. Hold the jig saw firmly, turn it on, and press down to keep the saw foot flat against the work as you slowly push the saw into the workpiece in the direction of the cut.

Gradually increase the cutting speed, cutting close to the line (unless you want to leave stock for finish sanding). You may have to adjust or relocate the vise or clamps as you cut to keep the work stable. Do not force the saw, or the blade teeth may rub and wear without cutting and the blade may break. Let the saw do most of the work. When following curves, cut slowly so that the blade can cut across the grain. This will give you an accurate cut and will prevent the blade from wandering.

---

## Cutting with a Straightedge

Always use a rough-cut blade when possible. Clamp a straightedge onto the workpiece parallel to the line of cut and flush with the side of the saw foot.

Either a.) first mark the line of cut and then position the straightedge parallel and at the same distance as between the blade and the side edge of the foot or b.) first mark the side edge of the foot and then clamp the straightedge on the mark and parallel to the cut line (Fig. 10).

As you cut, keep the saw-foot edge flush against the straightedge and flat on the workpiece.

**Fig. 10**

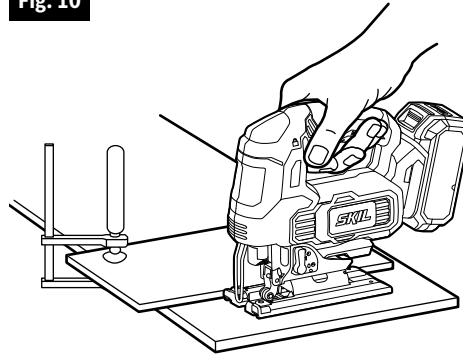



## Plunge Cutting

Plunge cutting is useful and time-saving in making rough openings in softer materials. It is not necessary to drill a hole for an inside or pocket cut.

- a. Draw lines for the opening.
- b. Hold the saw firmly and tilt it forward so that the toe of the saw foot rests on the work, but with the blade remains well clear of the work.
- c. Start the motor, and then very gradually lower the blade while keeping the toe on the workpiece. When the blade touches the work, continue pressing down on the toe of the saw foot and slowly pivot the saw like a hinge until the blade cuts through and the foot rests flat on the work.
- d. Saw ahead on the line of cut line.

**NOTICE:** We do not recommend plunge cutting with a scroll blade.

To make sharp corners, cut up to the corner, then stop the saw and back up slightly before rounding the corner. After the opening is complete, go back to each corner and cut it from the opposite direction to square it off.

**⚠ WARNING** Do not plunge cut into metal surfaces.

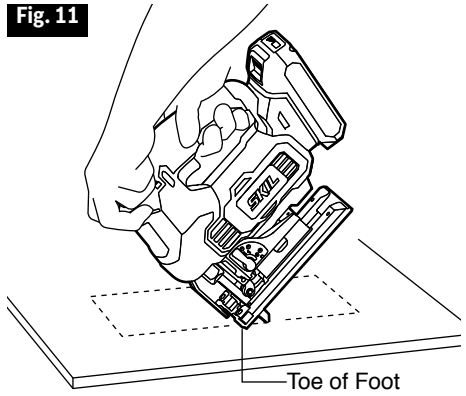

## Metal Cutting

**⚠ WARNING** Never use the wood-cutting blade for cutting metals. Failure to do so could result in serious personal injury.

- Clamp the material when cutting metal.
- Be sure to move the saw along slowly.
- Use lower speeds.
- Do not twist, bend, or force the blade.
- If the saw jumps or bounces, use a blade with finer teeth.
- If the blade seems clogged when cutting soft metal, use a blade with coarser teeth.
- For easier cutting, lubricate the blade with a stick of cutting wax, if available, or with cutting oil when cutting steel.
- Thin metal should be sandwiched between two pieces of wood or tightly clamped onto a single piece of wood (wood on top of the metal). Draw the cut lines or design on the upper piece of wood.
- When cutting aluminum extrusion or angle iron, clamp the work in a bench vise and saw close to the vise jaws.
- When sawing tubing and the diameter is larger than the blade is deep, cut through the wall of the tubing and then insert the blade into the cut, rotating the tube as you saw.

## MAINTENANCE

**⚠ WARNING** To avoid serious personal injury, always remove the battery pack from the tool when cleaning or performing any maintenance.

### Service

**⚠ WARNING** Preventive maintenance performed by unauthorized personnel may result in misplacing internal wires and components, which could cause serious hazard. We recommend that all tool service be performed by a SKIL Service Center or Authorized SKIL Service Station.

### General Maintenance

**⚠ WARNING** When servicing, use only identical replacement parts. Use of any other parts could create a hazard or cause product damage.

Periodically inspect the entire product for damaged, missing, or loose parts such as screws, nuts, bolts, caps, etc. Securely tighten all fasteners and caps and do not operate this product until all missing or damaged parts are replaced. Please contact customer service or an authorized service center for assistance.

### Retighten the Foot (Fig. 12)

If the foot-adjustment lever loosens during use, set its tightness following the procedure below:

- Place the foot-adjustment lever in the middle position.
- Loosen the locking screw counterclockwise with a PH2 screwdriver.
- Tighten the set screw finger tight clockwise with a 4mm Allen key.
- Tighten the locking screw clockwise with a PH2 screwdriver.
- Tighten the foot-adjustment lever.

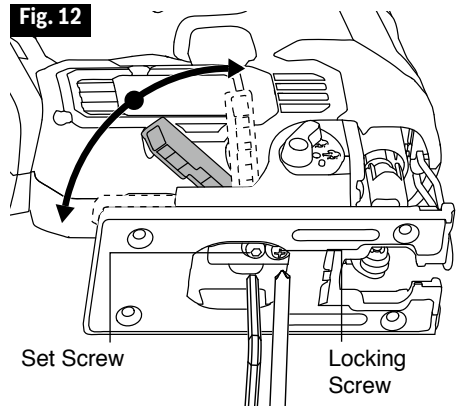

### Cleaning

**⚠ WARNING** The tool may be cleaned most effectively with compressed dry air. **Always wear safety goggles when cleaning tools with compressed air.**

Ventilation openings and switch selectors must be kept clean and free of foreign matter. Do not attempt to clean by inserting pointed objects through openings.

**⚠ WARNING** Certain cleaning agents and solvents damage plastic parts. Some of these are: gasoline, carbon tetrachloride, chlorinated cleaning solvents, ammonia and household detergents that contain ammonia.

### Storage

Store the tool indoors in a place that is inaccessible to children. Keep away from corrosive agents.

## TROUBLESHOOTING

<b>Problem</b>	<b>Cause</b>	<b>Remedy</b>
Tool will not start.	<ol style="list-style-type: none"><li>1. Battery pack is depleted.</li><li>2. Battery pack is not installed properly.</li><li>3. Burned out switch.</li></ol>	<ol style="list-style-type: none"><li>1. Charge the battery.</li><li>2. Confirm battery is locked in place and secured to the tool.</li><li>3. Have the switch replaced by an Authorized SKIL Service Center or Service Station.</li></ol>
The blade binds, jams, or bums the wood.	<ol style="list-style-type: none"><li>1. The blade is dull.</li><li>2. An improper blade is being used.</li><li>3. The blade is warped.</li></ol>	<ol style="list-style-type: none"><li>1. Replace the blade.</li><li>2. Choose the right blade for your operation.</li><li>3. Replace the blade.</li></ol>
The saw vibrates or shakes.	<ol style="list-style-type: none"><li>1. The blade is damaged.</li><li>2. The blade is loose.</li></ol>	<ol style="list-style-type: none"><li>1. Replace the blade.</li><li>2. Remove the blade and reinstall it.</li></ol>

# LIMITED WARRANTY OF SKIL CONSUMER TOOLS

## 5 YEAR LIMITED WARRANTY- LEGAL

Chervon North America, Inc. ("Seller") warrants to the original purchaser only, that all SKIL consumer TOOLS will be free from defects in material or workmanship for a period of five years from date of purchase, if original purchaser registers the product within 30 days from purchase. BATTERIES AND CHARGERS are warranted for 2 years. Product registration can be completed online at [www.Registermyskil.com](http://www.Registermyskil.com). Original purchasers should also retain their receipt as proof of purchase. THE FIVE-YEAR WARRANTY PERIOD FOR TOOLS IS CONDITIONED ON REGISTRATION OF THE PRODUCT WITHIN 30 DAYS OF PURCHASE. If original purchasers do not register their product timely, the foregoing limited warranty will apply for a duration of three years for tools. All batteries and chargers will remain under the two-year limited warranty.

Notwithstanding the foregoing, if a SKIL consumer tool is used for industrial, professional or commercial purposes, the foregoing warranty will apply for a duration of ninety days, regardless of registration.

SELLER'S SOLE OBLIGATION AND YOUR EXCLUSIVE REMEDY under this Limited Warranty and, to the extent permitted by law, any warranty or condition implied by law, shall be the repair or replacement of parts, without charge, which are defective in material or workmanship and which have not been misused, carelessly handled, or repaired by persons other than Seller or Authorized Service Station. To make a claim under this Limited Warranty, you must return the complete product, transportation prepaid, to any SKIL Factory Service Center or Authorized Service Station. For Authorized SKIL Power Tool Service Stations, please visit [www.Registermyskil.com](http://www.Registermyskil.com) or call 1-877-SKIL-999 (1-877-754-5999).

THIS LIMITED WARRANTY DOES NOT APPLY TO ACCESSORY ITEMS SUCH AS CIRCULAR SAW BLADES, DRILL BITS, ROUTER BITS, JIGSAW BLADES, SANDING BELTS, GRINDING WHEELS AND OTHER RELATED ITEMS.

ANY IMPLIED WARRANTIES APPLICABLE TO A PRODUCT SHALL BE LIMITED IN DURATION EQUAL TO THE DURATION OF THE EXPRESS WARRANTIES APPLICABLE TO SUCH PRODUCT, AS SET FORTH IN THE FIRST PARAGRAPH ABOVE. SOME STATES IN THE U.S., SOME CANADIAN PROVINCES DO NOT ALLOW LIMITATIONS ON HOW LONG AN IMPLIED WARRANTY LASTS, SO THE ABOVE LIMITATION MAY NOT APPLY TO YOU.

IN NO EVENT SHALL SELLER BE LIABLE FOR ANY INCIDENTAL OR CONSEQUENTIAL DAMAGES (INCLUDING BUT NOT LIMITED TO LIABILITY FOR LOSS OF PROFITS) ARISING FROM THE SALE OR USE OF THIS PRODUCT. SOME STATES IN THE U.S. AND SOME CANADIAN PROVINCES DO NOT ALLOW THE EXCLUSION OR LIMITATION OF INCIDENTAL OR CONSEQUENTIAL DAMAGES, SO THE ABOVE LIMITATION OR EXCLUSION MAY NOT APPLY TO YOU.

THIS LIMITED WARRANTY GIVES YOU SPECIFIC LEGAL RIGHTS, AND YOU MAY ALSO HAVE OTHER RIGHTS WHICH VARY FROM STATE TO STATE IN THE U.S., PROVINCE TO PROVINCE IN CANADA AND FROM COUNTRY TO COUNTRY.

THIS LIMITED WARRANTY APPLIES ONLY TO PRODUCTS SOLD WITHIN THE UNITED STATES OF AMERICA, CANADA AND THE COMMONWEALTH OF PUERTO RICO. FOR WARRANTY COVERAGE WITHIN OTHER COUNTRIES, CONTACT YOUR LOCAL SKIL DEALER OR IMPORTER.

© Chervon North America, 1203 E. Warrenville Rd, Naperville, IL 60563.

12/18

# TABLE DES MATIÈRES

<b>Avvertissements de sécurité généraux relatifs aux outils électriques</b> .....	<b>22-24</b>
<b>Avvertissements de sécurité relatifs aux scies sauteuses</b> .....	<b>24</b>
<b>Symboles</b> .....	<b>25-28</b>
<b>Apprenez à connaître votre scie sauteuse</b> .....	<b>29</b>
<b>Caractéristiques techniques</b> .....	<b>29</b>
<b>Mode d'emploi</b> .....	<b>30-36</b>
<b>Entretien</b> .....	<b>37</b>
<b>Dépannage</b> .....	<b>38</b>
<b>Garantie limitée de l'outil sans fil SKIL</b> .....	<b>39-40</b>

## **⚠ AVERTISSEMENT**

- La poussière créée pendant le ponçage, le sciage, le polissage, le perçage et d'autres activités liées à la construction peut contenir des produits chimiques reconnus par l'État de la Californie comme étant la cause de cancers, d'anomalies congénitales et d'autres problèmes liés aux fonctions reproductrices. Voici des exemples de ces produits chimiques :
  - Plomb provenant de peintures à base de plomb.
  - Silice cristallisée contenue dans les briques, le ciment et d'autres produits de maçonnerie.
  - Arsenic et chrome contenus dans le bois d'œuvre traité avec des produits chimiques.
- Les risques liés à l'exposition à ces produits varient selon le nombre de fois où vous pratiquez ces activités. Pour réduire votre exposition à ces produits chimiques :
  - travaillez dans un endroit bien ventilé;
  - munissez-vous de l'équipement de sécurité approuvé tel que des masques antipoussières conçus spécialement pour filtrer les particules microscopiques;
  - évitez l'exposition prolongée à la poussière causée par le ponçage mécanique, le sciage, le polissage, le perçage et d'autres activités liées à la construction. Portez un équipement de protection et lavez à l'eau et au savon toutes les parties exposées. Les poussières pénétrant dans votre bouche ou dans vos yeux et les poussières se déposant sur votre peau peuvent causer l'absorption de produits chimiques dangereux.

# AVERTISSEMENTS DE SÉCURITÉ GÉNÉRAUX RELATIFS AUX OUTILS ÉLECTRIQUES

**⚠ AVERTISSEMENT** Lisez tous les avertissements et toutes les instructions, illustrations et spécifications fournis avec cet outil électrique. Le non-respect des consignes de sécurité ci-dessous peut occasionner un choc électrique, un incendie ou des blessures graves.

## CONSERVEZ TOUS LES AVERTISSEMENTS ET TOUTES LES INSTRUCTIONS AFIN DE POUVOIR LES CONSULTER ULTÉRIEUREMENT.

L'expression « outil électrique » utilisée dans les avertissements correspond aux outils électriques alimentés sur secteur (à fil) ou alimentés par piles (sans fil).

### Mesures de sécurité dans l'aire de travail

**Maintenez l'aire de travail propre et bien éclairée.** Les aires de travail sombres et encombrées sont propices aux accidents.

**N'utilisez pas d'outils électriques dans un endroit présentant un risque d'explosion, par exemple en présence de liquides, de gaz ou de poussières inflammables.** Les outils électriques produisent des étincelles pouvant causer un incendie en raison de la poussière et des fumées.

**Gardez les enfants et les autres personnes à l'écart lorsque vous utilisez un outil électrique.** Une distraction peut vous faire perdre la maîtrise de l'outil.

### Consignes de sécurité relatives à l'électricité

**Les fiches des outils électriques doivent correspondre à la prise. Ne modifiez jamais la fiche de quelque façon que ce soit. N'utilisez pas d'adaptateur avec les outils électriques mis à la terre.** L'utilisation de fiches non modifiées dans les prises compatibles réduit les risques de choc électrique.

**Évitez de toucher à des surfaces mises à la terre, par exemple, un tuyau, un radiateur, une cuisinière ou un réfrigérateur.** Le contact du corps avec une surface mise à la terre augmente les risques de choc électrique.

**N'exposez pas les outils électriques à la pluie ni à tout environnement humide.** L'infiltration d'eau dans un outil électrique augmente les risques de choc électrique.

**N'utilisez pas le cordon d'alimentation de façon à l'endommager. Ne transportez jamais un outil électrique en le tenant par son cordon, et ne tirez jamais sur le cordon pour le débrancher. Tenez le cordon d'alimentation éloigné des sources de chaleur, de l'huile, des objets coupants et des pièces mobiles.** Les risques de choc électrique sont plus élevés si le cordon d'alimentation est endommagé ou emmêlé.

**Lorsque vous utilisez un outil électrique à l'extérieur, utilisez une rallonge conçue pour être utilisée à l'extérieur.** Ce type de rallonge réduit les risques de choc électrique.

**Si vous n'avez d'autre choix que d'utiliser un outil électrique dans un endroit humide, utilisez une alimentation protégée par un disjoncteur différentiel.** L'utilisation d'un disjoncteur différentiel réduit les risques de choc électrique.

### Sécurité personnelle

**Soyez vigilant, prêtez attention à ce que vous faites et usez de votre jugement lorsque vous utilisez un outil électrique. N'utilisez pas un outil électrique lorsque vous êtes fatigué ou sous l'effet de drogues, d'alcool ou de médicaments.** Un moment d'inattention lorsque vous utilisez des outils électriques peut occasionner des blessures graves.

**Utilisez un équipement individuel de protection.** Portez toujours des lunettes de sécurité. Le port d'équipement de protection, comme un masque antipoussières, des chaussures de sécurité antidérapantes, un casque de protection et des protecteurs auditifs, lorsque les conditions l'exigent, réduit les risques de blessures.

**Prenez des mesures afin d'éviter que l'outil se mette en marche accidentellement. Assurez-vous que l'interrupteur est à la position d'arrêt avant de brancher l'outil sur une source d'alimentation ou un bloc-piles, de ramasser l'outil ou de le transporter.** Transporter les outils électriques avec le doigt sur la gâchette ou brancher les outils lorsque l'interrupteur est à la position de marche augmente les risques d'accident.

**Retirez toutes les clés de réglage de l'outil électrique avant de mettre celui-ci en marche.** Une clé de réglage oubliée sur une pièce rotative de l'outil électrique peut occasionner des blessures graves.

**Ne vous étirez pas pour étendre votre portée.** Gardez une posture sécuritaire et un bon équilibre en tout temps. Cela vous permet de mieux maîtriser l'outil électrique lorsque des situations inattendues se présentent.

**Habillez-vous convenablement. Ne portez pas de vêtements amples ni de bijoux. Gardez vos cheveux, vos vêtements et vos gants loin des pièces mobiles.** Les vêtements amples, les bijoux et les cheveux longs risquent de se prendre dans les pièces en mouvement.

**Si un dispositif permet de raccorder un dé-poussièreur, assurez-vous que celui-ci est branché et utilisé correctement.** L'emploi d'un dépoussièreur contribue à réduire les dangers liés à la poussière.

**Restez toujours sur vos gardes et suivez les principes de sécurité des outils, même s'il s'agit d'un outil que vous utilisez fréquemment.** Il suffit d'être négligent une fraction de seconde pour se blesser gravement.

## **Utilisation et entretien d'un outil électrique**

**Ne forcez pas l'outil électrique. Utilisez l'outil électrique approprié à la tâche que vous sou-haitez accomplir.** L'utilisation de l'outil électrique approprié permet d'obtenir de meilleurs résultats, de façon plus sécuritaire, selon le régime de fonctionnement prévu.

**N'utilisez pas l'outil électrique si l'interrupteur ne fonctionne pas.** Tout outil électrique qui ne peut être commandé au moyen de l'interrupteur est dangereux et doit être réparé.

**Débranchez la fiche de la prise ou retirez, si possible, le bloc-piles de l'outil électrique avant d'effectuer des réglages, de changer d'accessoire ou de le ranger.** Ces mesures de sécurité pré-ventives réduisent les risques de mise en marche accidentelle de l'outil électrique.

**Rangez les outils électriques inutilisés hors de la portée des enfants et ne laissez pas les personnes ne connaissant pas bien l'outil ou ces instructions utiliser l'outil.** Les outils électriques sont dangereux s'ils se retrouvent entre les mains d'utilisateurs qui ne savent pas s'en servir.

**Entretenez vos outils électriques et vos accessoires. Vérifiez les pièces mobiles pour vous assurer qu'elles ne sont pas désalignées, en-rayées, brisées, ou dans un état qui pourrait nuire à leur fonctionnement. Si l'outil électrique est endommagé, faites-le réparer avant de l'utiliser.** De nombreux accidents sont provoqués par des outils électriques mal entretenus.

**Gardez vos outils tranchants affûtés et propres.** Des outils tranchants bien entretenus dont les lames sont affûtées risquent moins de se bloquer et sont plus faciles à maîtriser.

**Utilisez l'outil électrique, les accessoires, les embouts et les autres éléments conformément aux présentes instructions, en tenant compte des conditions de travail et du travail à effectuer.** L'utilisation de l'outil électrique à des fins autres que celles pour lesquelles il a été conçu pourrait créer une situation dangereuse.

**Gardez les poignées et les prises sèches, propres et exemptes d'huile et de graisse.** Les poignées et autres surfaces de préhension glissantes ne permettent pas de manipuler ni de contrôler l'outil de façon sécuritaire en cas de situations inattendues.

## **Utilisation et entretien d'un outil alimenté par un bloc-piles**

**Rechargez uniquement le bloc-piles à l'aide du chargeur approuvé par le fabricant.** Un chargeur conçu pour un type de bloc-piles peut causer un incendie s'il est utilisé avec un autre bloc-piles.

**Utilisez les outils électriques uniquement avec les blocs-piles qui leur sont destinés.** L'utilisation de tout autre bloc-piles peut constituer un risque de blessure et d'incendie.

**Lorsque vous n'utilisez pas le bloc-piles, conservez-le à l'écart d'autres objets métalliques, comme des trombones, des pièces de monnaie, des clés, des clous, des vis et d'autres petits objets métalliques qui peuvent connecter une borne à une autre.** Un court-circuit entre les bornes du bloc-piles peut occasionner des brûlures et un incendie.

**En cas d'usage abusif, du liquide peut s'échapper des piles; évitez tout contact avec celui-ci. En cas de contact accidentel, rincez à grande eau.** En cas de contact avec les yeux, consultez un médecin. Le liquide provenant des piles peut causer de l'irritation ou des brûlures.

**N'utilisez pas un bloc-piles ou un outil endommagé ou modifié.** Les blocs-piles modifiés ou endommagés peuvent fonctionner de façon imprévisible et représenter un risque d'incendie, d'explosion ou de blessures.

**N'exposez pas un bloc-piles ou un outil à un feu ou à une température excessive.** L'exposition au feu ou à une température supérieure à 129,4 °C peut provoquer une explosion.

**Suivez toutes les instructions pour le chargement et ne chargez pas le bloc-piles ou l'appareil en dehors de la plage de température spécifiée dans les instructions.** Une recharge inadéquate ou effectuée à des températures en dehors de la plage spécifiée peut endommager le bloc-piles et augmenter le risque d'incendie.

## **Entretien**

**Demandez à un technicien qualifié qui utilise seulement des pièces de rechange identiques aux pièces d'origine d'effectuer l'entretien de votre outil électrique.** Vous vous assurez ainsi de respecter les consignes de sécurité de l'outil électrique.

**Ne réparez jamais un bloc-piles endommagé.** Seuls le fabricant et les fournisseurs de services autorisés peuvent effectuer la réparation d'un bloc-piles.

## **AVERTISSEMENTS DE SÉCURITÉ RELATIFS AUX SCIES SAUTEUSES**

**Tenez l'outil électrique par sa poignée isolée lorsque l'accessoire tranchant est susceptible d'entrer en contact avec des fils dissimulés.** Si un accessoire tranchant entre en contact avec un fil sous tension, les parties métalliques exposées de l'outil électrique peuvent donner un choc électrique à l'utilisateur.

**Utilisez des pinces ou tout autre moyen pratique pour supporter et fixer la pièce travaillée sur une plateforme stable.** Tenir la pièce à la main ou contre le corps crée une situation précaire et pourrait causer une perte de maîtrise.







# SYMBOLES

## Symboles de sécurité

L'objectif des symboles de sécurité est d'attirer votre attention sur les dangers potentiels. Vous devez examiner attentivement et bien comprendre les symboles de sécurité et les explications qui les accompagnent. Les symboles d'avertissement en tant que tels n'éliminent pas le danger. Les consignes et les avertissements qui y sont associés ne remplacent en aucun cas des mesures préventives adéquates.

**⚠ AVERTISSEMENT** Avant d'utiliser cet outil, assurez-vous de lire et de comprendre toutes les consignes de sécurité présentées dans le présent guide d'utilisation, notamment toutes les consignes de sécurité indiquées par les mentions « **DANGER** », « **AVERTISSEMENT** » et « **MISE EN GARDE** ». Le non-respect des consignes qui suivent peut entraîner un choc électrique, un incendie ou des blessures graves.

Les définitions ci-dessous décrivent le degré de gravité pour chaque mot-indicateur. Veuillez lire ce manuel et prêter attention à ces symboles.	
	Voici le pictogramme d'alerte de sécurité. Il sert à vous indiquer les risques potentiels de blessures. Respectez toutes les consignes de sécurité associées à ce pictogramme pour éviter les risques de blessures ou de mort.
	La mention DANGER indique un danger imminent qui, s'il n'est pas évité, causera des blessures graves ou la mort.
	La mention AVERTISSEMENT indique un risque pouvant entraîner des blessures graves ou la mort s'il n'est pas prévenu.
	La mention ATTENTION, utilisée avec le symbole d'alerte de sécurité, indique un risque potentiel qui, s'il n'est pas éliminé, provoquera des blessures mineures ou moyennement graves.

## Messages d'information et de prévention des dommages

Ces messages fournissent à l'utilisateur de l'information et des consignes importantes. Les ignorer pourrait occasionner des dommages à l'équipement ou d'autres dommages matériels. Chaque message est précédé du mot « AVIS », comme dans l'exemple ci-dessous :







**AVIS** : Ne pas suivre ces consignes pourrait occasionner des dommages à l'équipement ou d'autres dommages matériels.







**⚠ AVERTISSEMENT** L'utilisation de tout outil électrique peut entraîner la projection de corps étrangers dans les yeux et ainsi causer des lésions oculaires graves. Avant d'utiliser un outil électrique, veuillez à toujours porter des lunettes de sécurité étanches ou à écrans latéraux, ou un masque de protection complet au besoin. Nous recommandons le port d'un masque de sécurité panoramique par-dessus les lunettes ou de lunettes de sécurité standard avec écrans latéraux. Portez toujours des protecteurs oculaires conformes à la norme ANSI Z87.1.

## SYMBOLES (SUITE)







**IMPORTANT** : Les symboles suivants peuvent figurer sur votre outil. Familiarisez-vous avec eux et apprenez leur signification. En comprenant ces symboles, vous serez en mesure de faire fonctionner cet outil de façon adéquate et sécuritaire.

Symbole	Nom	Forme au long et explication
V	Volts	Tension (possible)
A	Ampères	Courant
Hz	Hertz	Fréquence (cycles par seconde)
W	Watt	Puissance
kg	Kilogrammes	Poids
min	Minutes	Durée
s	Secondes	Durée
Wh	Watheures	Capacité de la pile
Ah	Ampères-heures	Capacité de la pile
∅	Diamètre	Taille des forets, des meules, etc.
$n_0$	Vitesse à vide	Vitesse de rotation à vide
n	Vitesse nominale	Vitesse maximale atteignable
.../min	Tours ou va-et-vient par minute	Tours, coups, vitesse périphérique, orbites, etc., par minute
0	Position d'arrêt	Vitesse nulle, couple nul...
1,2,3,... I,II,III,	Réglages du sélecteur	Réglages de la vitesse, du couple ou de la position. Plus le nombre est élevé, plus la vitesse est grande.
	Sélecteur à réglage continu avec mode d'arrêt	La vitesse augmente à partir du réglage 0
	Flèche	L'activation se fait dans le sens de la flèche
	Courant alternatif	Type de courant ou caractéristique de courant
	Courant continu	Type de courant ou caractéristique de courant
	Courant alternatif ou continu	Type de courant ou caractéristique de courant
	Appareil de classe II	Désigne les outils de construction à double isolation
	Borne de mise à la terre	Borne de mise à la terre

Symbole	Nom	Forme au long et explication
	<p>Label du programme de recyclage des piles au lithium-ion de la RBRC</p>	<p>Désigne le programme de recyclage des piles au lithium-ion</p>
	<p>Label du programme de recyclage des piles au nickel-cadmium de la RBRC</p>	<p>Désigne le programme de recyclage des piles au nickel-cadmium</p>
	<p>Symbole de lecture du manuel</p>	<p>Invite l'utilisateur à lire le manuel</p>
	<p>Symbole du port de lunettes de sécurité</p>	<p>Lorsque vous utilisez cet article, portez toujours des lunettes de sécurité étanches ou à écrans latéraux, ou un masque de protection complet.</p>

## SYMBOLES (RENSEIGNEMENTS EN MATIÈRE D'HOMOLOGATION)

**IMPORTANT** : Certains des symboles suivants, qui fournissent des renseignements en matière d'homologation, peuvent figurer sur l'outil. Familiarisez-vous avec eux et apprenez leur signification. En comprenant ces symboles, vous serez en mesure de faire fonctionner cet outil de façon adéquate et sécuritaire.

Symbole	Forme au long et explication
	Ce symbole indique que cet outil est répertorié par Underwriters Laboratories.
	Ce symbole indique que cet outil est reconnu par Underwriters Laboratories.
	Ce symbole indique que cet outil est répertorié par Underwriters Laboratories et qu'il est conforme aux normes américaines et canadiennes.
	Ce symbole indique que cet outil est répertorié par l'Association canadienne de normalisation.
	Ce symbole indique que cet outil est répertorié par l'Association canadienne de normalisation et qu'il est conforme aux normes américaines et canadiennes.
	Ce symbole indique que cet outil est répertorié par Intertek Testing et qu'il est conforme aux normes américaines et canadiennes.
	Ce symbole indique que cet outil est conforme aux normes mexicaines officielles (NOM).

# APPRENEZ À CONNAÎTRE VOTRE SCIE SAUTEUSE

## Scie sauteuse sans balai de 20 V

Fig. 1

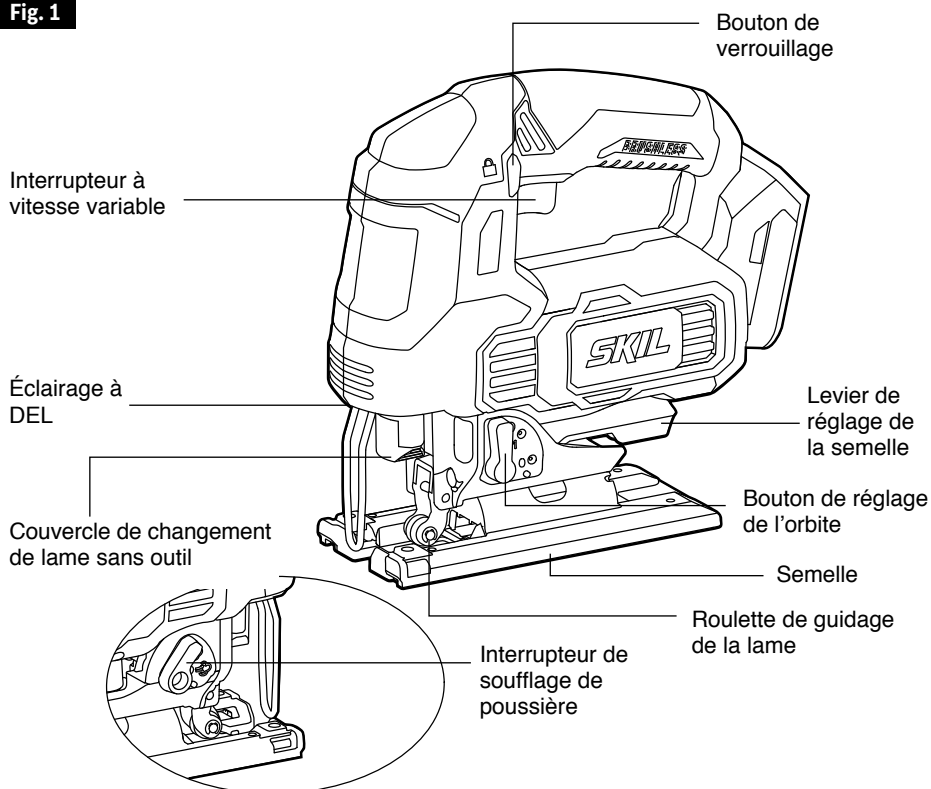

## CARACTÉRISTIQUES TECHNIQUES

Tension nominale	20 V c.c.
Vitesse à vide	de 0 à 3000 coups/minute
Course	25,4 mm (1 po)
Capacité de sciage dans le bois	120 mm (4-11/16 po)
Capacité de sciage dans le métal	12 mm (15/32 po)
Angle de coupe	0°; ±15°; ±30°; ±45°
Température de fonctionnement recommandée	de -10 °C à environ 40 °C (de 14 °F à environ 104 °F)
Température de rangement recommandée	de 0 °C à environ 40 °C (de 32 °F à environ 104 °F)

## MODE D'EMPLOI

**⚠ AVERTISSEMENT** Pour réduire les risques d'incendie, de blessures corporelles et de détérioration de l'outil découlant d'un court-circuit, ne plongez jamais l'outil, le bloc-piles ou le chargeur dans un liquide et ne laissez aucun liquide s'écouler sur ceux-ci. Les liquides corrosifs ou conducteurs, tels que l'eau de mer, certains produits chimiques industriels, l'eau de javel, les produits contenant de l'eau de Javel, etc., peuvent causer un court-circuit..

**⚠ AVERTISSEMENT** S'il y a des pièces manquantes ou endommagées, ne tentez pas d'utiliser l'article tant que ces pièces n'auront pas été remplacées. L'utilisation de cet article avec des pièces endommagées ou manquantes peut causer des blessures graves..

**⚠ AVERTISSEMENT** Ne tentez pas de modifier cet outil ou de créer des accessoires qui ne sont pas recommandés pour cet outil. Toute modification est considérée comme un usage inapproprié et peut créer une situation dangereuse susceptible d'entraîner des blessures graves.

**⚠ AVERTISSEMENT** Pour empêcher une mise en marche accidentelle pouvant causer des blessures graves, retirez toujours le bloc-piles de l'outil avant d'assembler des pièces.

Utilisez cette scie sauteuse sans fil uniquement avec les blocs-piles et les chargeurs indiqués ci-dessous :

Bloc-piles					Chargeur	
2Ah	2Ah	2.5Ah	4Ah	5Ah		
SKIL BY519701	SKIL BY519702	SKIL BY519703	SKIL BY519601	SKIL BY519603	SKIL SC535801	SKIL QC536001

**AVIS :** Veuillez consulter les manuels relatifs aux blocs-piles et aux chargeurs pour plus de détails sur leur utilisation.

### Bouton de verrouillage (fig. 2)

L'outil est muni d'un bouton de verrouillage, situé au-dessus de l'interrupteur à vitesse variable, qui permet d'empêcher la mise en marche accidentelle de la scie.

Pour verrouiller la scie, enfoncez le bouton de verrouillage du côté marqué de l'icône .



Pour déverrouiller la scie, enfoncez le bouton de verrouillage du côté marqué de l'icône .

Fig. 2

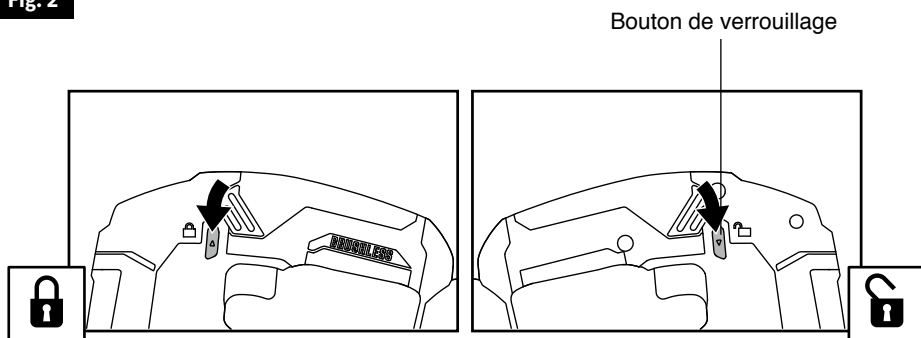

## Fixation et retrait du bloc-piles

Verrouillez l'interrupteur à vitesse variable à la position « OFF » (arrêt) en enfonçant le bouton de verrouillage du côté marqué de l'icône .

### Fixation du bloc-piles :

Alignez les nervures du bloc-piles sur les rainures de l'outil, puis faites glisser le bloc-piles sur l'outil (fig. 3).

### Retrait du bloc-piles :

Appuyez sur le bouton d'éjection situé à l'avant du bloc-piles pour dégager ce dernier. Tirez le bloc-piles pour le retirer de l'outil (fig. 3).

**AVIS :** Lorsque vous insérez le bloc-piles dans l'outil, assurez-vous que les nervures du bloc-piles sont alignées sur les rainures de l'outil et que le verrou s'enclenche correctement. Une mauvaise installation du bloc-piles peut endommager des composants internes.

**⚠ AVERTISSEMENT** Les outils munis d'un bloc-piles sont toujours en état de fonctionnement. Par conséquent, le bouton de verrouillage doit toujours être placé à la position verrouillée lorsque vous n'utilisez pas l'outil ou que vous le transportez à vos côtés.

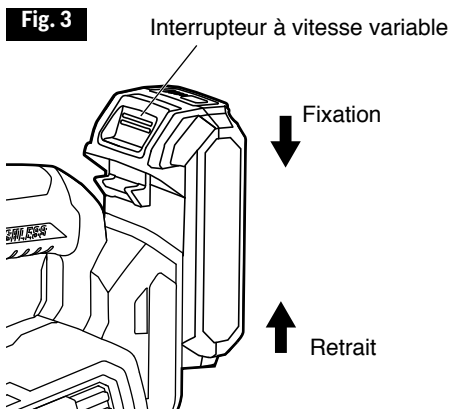

## Interrupteur à vitesse variable

L'outil est muni d'un interrupteur à vitesse variable. L'outil peut être allumé ou éteint en appuyant sur la gâchette ou en la relâchant.

La vitesse de l'outil dépend de la pression exercée sur l'interrupteur à vitesse variable. Si vous augmentez la pression, la vitesse augmente, et si vous la réduisez, la vitesse diminue (fig. 4).

- Pour mettre la scie en marche, placez le bouton de verrouillage à la position déverrouillée, puis appuyez sur l'interrupteur à vitesse variable.
- Pour arrêter la scie, relâchez l'interrupteur à vitesse variable et placez le bouton de verrouillage à la position verrouillée.

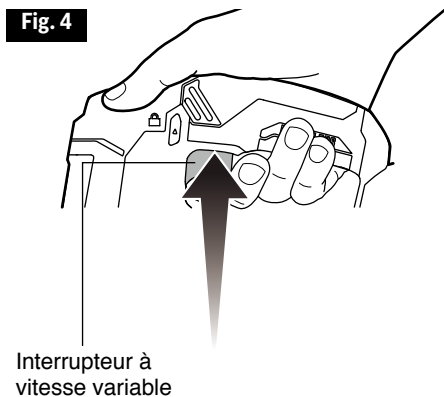

## Réglages du mouvement orbital

Fig. 5

L'outil est doté de quatre réglages de mouvement orbital pour une adaptation optimale à la vitesse de coupe, à la capacité de coupe, au tracé de coupe et au matériau à scier.

Le mouvement orbital peut être réglé à l'aide du bouton de réglage :

**Réglage 0** – aucun mouvement orbital

**Réglage 1** – mouvement orbital faible

**Réglage 2** – mouvement orbital modéré

**Réglage 3** – mouvement orbital maximal

Le réglage optimal du mouvement orbital pour chaque application peut être déterminé en effectuant des essais pratiques. Veuillez tenir compte des recommandations suivantes :

- Pour obtenir une coupe précise et propre, sélectionnez un réglage de mouvement orbital plus faible ou n'utilisez pas cette fonction : réglage 0.
- Pour couper des matériaux minces, comme la tôle, ou pour scier des matériaux susceptibles de se fendiller, désactivez la fonction de mouvement orbital : réglage 0.
- Pour couper des matériaux durs, comme l'acier, utilisez un mouvement orbital faible : réglage 1.
- Pour couper des matériaux mous ou scier une pièce dans le sens du grain, utilisez la fonction de mouvement orbital maximal : réglage 3.

### AVIS :

- Commencez toujours par effectuer des coupes d'essai sur une retaille pour déterminer le meilleur réglage.
- Pour atteindre un mouvement orbital maximal, la lame doit être orientée vers l'avant, l'arrière de la lame doit reposer dans la rainure de la roulette et l'avant de la semelle doit être posé à plat sur la pièce. Il est impossible de détecter le mouvement orbital lorsque la scie marche à vide. La scie doit entamer une pièce pour que le mouvement orbital se produise. Il est plus facile de remarquer une amélioration de la vitesse de coupe lorsque l'on scie une pièce plus épaisse.

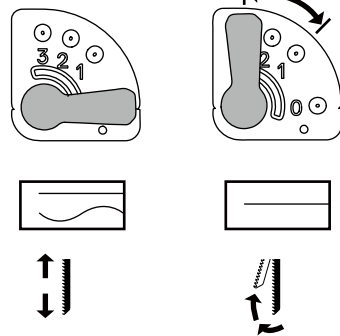

**⚠ AVERTISSEMENT** Pour réduire le risque de blessure, attendez toujours que la scie sauteuse soit complètement arrêtée avant de modifier le réglage du mouvement orbital.



## Réglage de l'angle de coupe en biseau de la semelle (fig. 6)

Fig. 6

L'outil est doté de crans d'arrêt aux angles de référence. La semelle peut être réglée et verrouillée aux angles de coupe de 0°, de  $\pm 15^\circ$ , de  $\pm 30^\circ$  et de  $\pm 45^\circ$ .

Placez le bouton de verrouillage en position verrouillée, puis retirez le bloc-piles de l'outil.

### Réglage de la semelle :

- Relevez le levier de réglage de la semelle situé sous le boîtier.
- Poussez légèrement la semelle vers l'avant pour dégager la languette de verrouillage.
- Positionnez la semelle à l'angle souhaité ( $0^\circ$ ,  $\pm 15^\circ$ ,  $\pm 30^\circ$  ou  $\pm 45^\circ$ ).
- Poussez la semelle vers l'arrière pour engager la languette de verrouillage, puis resserrez le levier de réglage de la semelle pour maintenir ce réglage.

Après avoir ajusté la semelle, effectuez une coupe d'essai pour vérifier l'angle de coupe.

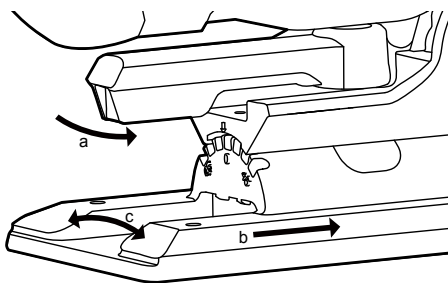

## Interrupteur à glissière du dépeussièreur (fig. 7)

Fig. 7

L'outil est équipé d'une fonction de dépeussièreur qui souffle la poussière lors du sciage pour assurer une meilleure visibilité.

Pour souffler la sciure, faites glisser l'interrupteur sur le réglage .

Pour désactiver la fonction de soufflage, faites glisser l'interrupteur sur le réglage .

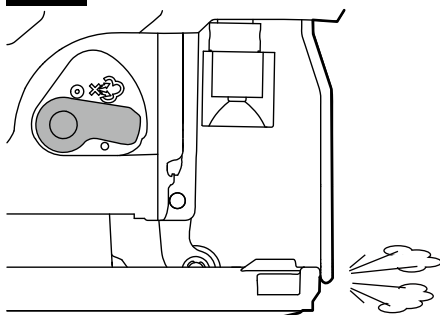

## Éclairage à DEL

L'outil est muni d'une lampe à DEL à l'avant de l'outil. Cette lampe offre un éclairage supplémentaire de la surface de travail dans les zones moins éclairées.

La lampe à DEL s'allume automatiquement lorsque vous commencez à serrer l'interrupteur à vitesse variable, avant même que l'outil se mette en marche. Elle s'éteindra environ 10 secondes après le relâchement de l'interrupteur à vitesse variable.

Lorsque l'outil ou le bloc-piles sont surchargés ou trop chauds, les capteurs internes surchargent l'outil. Si l'outil ou le bloc-piles sont surchargés, la lampe à DEL clignote rapidement.

Laissez l'outil refroidir pendant un moment ou placez l'outil et le bloc-piles, que vous aurez préalablement retiré, dans un courant d'air pour qu'ils refroidissent.

Si la charge du bloc-piles est faible, la lampe à DEL clignote plus lentement. Rechargez le bloc-piles.

Fig. 8

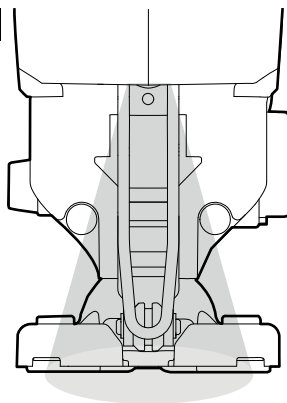

## Installation et retrait de la lame de scie

**⚠ AVERTISSEMENT** Éteignez toujours l'outil et retirez le bloc-piles avant d'effectuer des réglages ou d'assembler des pièces.

Placez le bouton de verrouillage en position verrouillée, puis retirez le bloc-piles de l'outil.

### Installation de la lame de scie :

a. Soulevez le couvercle de changement de lame sans outil et insérez aussi loin que possible la lame (les dents orientées dans le sens de la coupe) dans la fente du support de lame à changement sans outil (fig. 9).

b. Refermez le couvercle de changement de lame sans outil pour fixer la lame en place.

c. Tirez sur la lame pour vérifier qu'elle est bien fixée.

**AVIS :** Lorsque vous insérez la lame de scie, l'arrière de la lame doit reposer dans la rainure de la roulette de guidage.

**AVIS :** L'outil est compatible avec la plupart des lames courantes à pied en T ou en U.

### Retrait de la lame de scie :

a. Soulevez le couvercle de changement de lame sans outil et retirez la lame de scie.

b. Refermez le couvercle de changement de lame sans outil.

**⚠ AVERTISSEMENT** Portez des gants protecteurs lorsque vous retirez la lame de scie de l'outil, ou laissez la lame refroidir avant de la retirer. La lame de scie peut devenir chaude après une utilisation prolongée.

Fig. 9

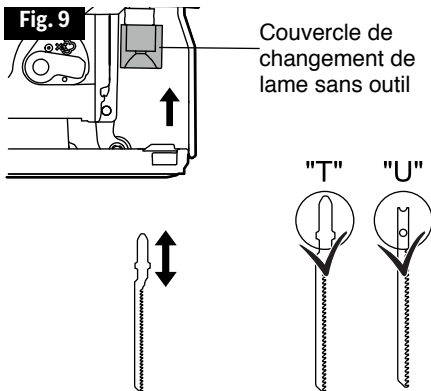

Couvercle de changement de lame sans outil

"T" "U"

## Conseils pour la coupe

**⚠ AVERTISSEMENT** Avant de fixer le bloc-piles sur l'outil, assurez-vous toujours que l'interrupteur fonctionne correctement et qu'il retourne à la position d'arrêt dès que vous le relâchez.

**⚠ AVERTISSEMENT** Lorsque vous utilisez un outil électrique ou soufflez de la poussière, portez toujours des lunettes de sécurité étanches ou à écrans latéraux. Si la tâche génère de la poussière, portez également un masque antipoussières.

**⚠ AVERTISSEMENT** Pour éviter les pertes de maîtrise et les blessures graves, assurez-vous que la lame atteint la vitesse maximale désirée avant de toucher la pièce à travailler.

Placez le « bon » côté de la pièce à travailler vers le bas et fixez la pièce à l'aide d'un étai d'établi ou d'un serre-joint. Dessinez des lignes de coupe ou des formes sur le côté de la pièce orienté vers vous. Placez l'extrémité avant de la semelle de la scie sur la pièce à travailler et alignez la lame sur la ligne de coupe. Tenez fermement la scie sauteuse, mettez-la en marche et maintenez la semelle de la scie appuyée contre la pièce tandis que vous avancez lentement la lame de scie dans la pièce à travailler en suivant la ligne de coupe.

Augmentez graduellement la vitesse de coupe en coupant près de la ligne (à moins que vous ne souhaitiez laisser du matériel pour le ponçage de finition). Vous devrez peut-être ajuster ou déplacer l'étau ou les serre-joints pendant la coupe pour stabiliser la pièce à travailler. Ne forcez pas la scie, faute de quoi les dents de la lame peuvent frotter et s'user sans couper la pièce et la lame peut se briser. Laissez la scie effectuer la majeure partie du travail. Lorsque vous suivez des lignes courbes, coupez lentement pour que la lame puisse traverser le grain. Vous obtiendrez ainsi une coupe précise et empêcherez la lame de dévier de sa trajectoire.

---

### Coupe à l'aide d'un guide à bord droit

**Fig. 10**

Utilisez toujours une lame de coupe grossière lorsque cela est possible. Fixez un guide à bord droit sur la pièce à travailler parallèlement à la ligne de coupe de façon à ce qu'il soit possible d'y accoter la semelle de la scie pendant la coupe.

Vous pouvez soit a.) commencer par marquer la ligne de coupe, puis placer le bord droit du guide parallèlement à la ligne à une distance équivalente à la distance qui sépare la lame du bord de la semelle, soit b.) commencer par marquer la distance qui sépare le bord de la semelle de la ligne de coupe, puis fixer le guide à bord droit sur la marque, parallèlement à la ligne de coupe (fig. 10).

Pendant la coupe, gardez le bord de la semelle appuyé contre le guide à bord droit et maintenez la semelle à plat sur la pièce à travailler.

---

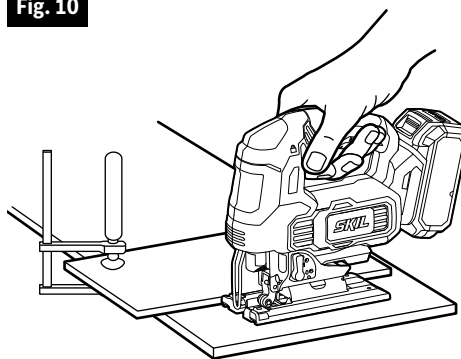

## Coupe en plongée

Fig. 11

La coupe en plongée est utile et permet de gagner du temps lorsque l'on fait des ouvertures grossières dans des matériaux plus mous. Il n'est pas nécessaire de percer un trou pour découper un carré ou effectuer une coupe à partir du centre de la pièce.

- Tracez les lignes de l'ouverture
- Tenez fermement la scie et inclinez-la vers l'avant de sorte que le bout de la semelle repose sur la pièce, mais que la lame en demeure bien éloignée.
- Démarrez le moteur, puis abaissez très lentement la lame tout en maintenant le bout de la semelle appuyé sur la pièce à travailler. Lorsque la lame entre en contact avec la pièce, continuez à appuyer sur le bout de la semelle de la scie, puis abaissez lentement la scie comme une charnière jusqu'à ce que la lame traverse la pièce et que la semelle repose à plat sur celle-ci.
- Continuez à scier la pièce en suivant la ligne de coupe.

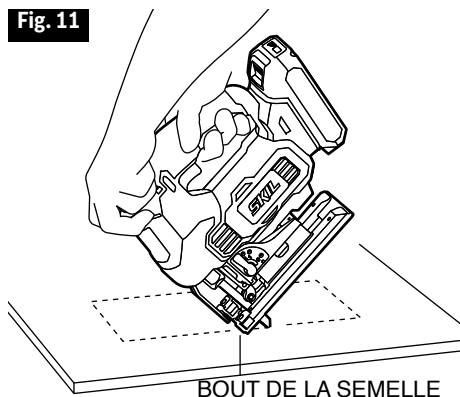

**AVIS :** Nous déconseillons d'effectuer une coupe en plongée avec une lame à chantourner.

Pour couper des angles aigus, coupez jusqu'au coin, puis arrêtez la scie et reculez-la légèrement avant de poursuivre la coupe en tournant le coin. Une fois l'ouverture terminée, recoupez chaque coin dans la direction opposée pour finaliser la coupe.

### **⚠ AVERTISSEMENT**

**N'effectuez pas de coupe en plongée sur des surfaces métalliques.**

## Coupe de métaux

### **⚠ AVERTISSEMENT**

**Ne tentez jamais de couper une pièce en métal en utilisant une lame conçue pour la coupe du bois. Le non-respect de cet avertissement peut occasionner des blessures graves.**

- Fixez la pièce métallique à couper
- Assurez-vous de déplacer la scie lentement
- Réglez la scie à l'une des vitesses inférieures.
- Évitez de tordre, de plier ou de forcer la lame.
- Si la scie recule ou fait des rebonds, utilisez une lame munie de dents plus fines.
- Si la sciure reste coincée entre les dents de la lame lorsque vous coupez des métaux mous, utilisez une lame munie de plus grosses dents.
- Pour faciliter la coupe, lubrifiez la lame avec un bâtonnet de cire de coupe, si disponible, ou avec de l'huile de coupe lorsque vous coupez de l'acier.
- Le métal mince doit être intercalé entre deux morceaux de bois ou fermement fixé à une seule pièce de bois (placez la pièce en bois sur la pièce en métal). Tracez les lignes de coupe ou les formes sur la pièce de bois supérieure.
- Lorsque vous coupez un profilé en aluminium ou un coin de fer, fixez la pièce dans un étau et coupez à proximité de l'étau.
- Lorsque vous sciez un tuyau dont le diamètre est supérieur à la profondeur de coupe de la lame, coupez la paroi du tuyau, puis insérez la lame dans l'entaille et faites tourner le tuyau pendant que vous le sciez.

## ENTRETIEN

### **⚠ AVERTISSEMENT**

**AVERTISSEMENT** : Pour éviter des blessures graves, retirez toujours le bloc-piles avant de procéder à l'entretien ou au nettoyage de l'outil.

### Entretien

### **⚠ AVERTISSEMENT**

L'entretien préventif effectué par une personne non autorisée peut avoir comme résultat de déplacer les fils et les composants internes de l'outil, ce qui pourrait constituer un grave danger. Nous recommandons que tout entretien de l'outil soit effectué dans un centre de service de l'usine de SKIL ou dans un centre de service autorisé par SKIL.

### Entretien général

### **⚠ AVERTISSEMENT**

Lors de l'entretien, utilisez seulement des pièces de rechange identiques aux pièces d'origine. L'utilisation de toute autre pièce peut constituer un danger ou endommager l'article.

Inspectez périodiquement l'intégralité de l'article pour y déceler des pièces endommagées, manquantes ou lâches telles que des vis, des écrous, des boulons, des capuchons, etc. Resserrez fermement toutes les fixations et tous les capuchons et ne faites pas fonctionner cet article tant que toutes les pièces manquantes ou endommagées n'ont pas été remplacées. Veuillez communiquer avec le service à la clientèle ou avec un centre de service autorisé pour obtenir de l'aide.

### Ressermer la semelle (fig. 12)

Si le levier de réglage de la semelle se desserre pendant l'utilisation, resserrez-le en suivant la procédure ci-dessous :

- Placez le levier de réglage de la semelle à la position centrale.
- Desserrez la vis de blocage en la tournant dans le sens inverse des aiguilles d'une montre à l'aide d'un tournevis PH2.
- Serrez solidement la vis de calage en la tournant dans le sens inverse des aiguilles d'une montre à l'aide d'une clé hexagonale de 4 mm.
- Serrez la vis de blocage en la tournant dans le sens des aiguilles d'une montre à l'aide d'un tournevis PH2.
- Serrez le levier de réglage de la semelle.

**AVIS** : La vis de calage comporte un filetage à gauche.

### Nettoyage

### **⚠ AVERTISSEMENT**

L'utilisation d'air sec comprimé est la meilleure technique de nettoyage. **Portez toujours des lunettes de sécurité lorsque vous nettoyez des outils avec de l'air comprimé.** Les orifices de ventilation et les leviers d'interrupteur doivent être propres et exempts de toute substance étrangère. Ne tentez pas de nettoyer l'outil en insérant des objets pointus dans les ouvertures.

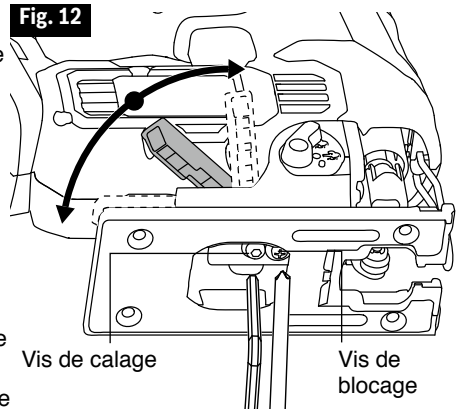

**⚠ AVERTISSEMENT** Certains agents nettoyeurs et solvants endommagent les pièces en plastique. Notamment : l'essence, le tétrachlorure de carbone, les solvants nettoyeurs chlorés, l'ammoniac et les détergents ménagers qui contiennent de l'ammoniac.

## Rangement

Rangez l'outil à l'intérieur dans un endroit inaccessible aux enfants. Rangez-le à l'écart des agents corrosifs.

## DÉPANNAGE

Problème	Cause	Solutions
L'outil ne démarre pas.	<ol style="list-style-type: none"><li>1. Le bloc-piles est déchargé.</li><li>2. Le bloc-piles n'est pas installé correctement.</li><li>3. L'interrupteur est grillé.</li></ol>	<ol style="list-style-type: none"><li>1. Chargez le bloc-piles.</li><li>2. Assurez-vous que le bloc-piles est bien fixé à l'outil et bien verrouillé.</li><li>3. Faites remplacer l'interrupteur dans un centre de service autorisé par SKIL.</li></ol>
La lame se bloque, s'enfonce ou brûle le bois.	<ol style="list-style-type: none"><li>1. La lame est émoussée.</li><li>2. Une lame inadéquate est utilisée.</li><li>3. La lame est gauchie.</li></ol>	<ol style="list-style-type: none"><li>1. Remplacez la lame.</li><li>2. Choisissez une lame appropriée pour la tâche à effectuer.</li><li>3. Remplacez la lame.</li></ol>
La scie vibre ou tremble.	<ol style="list-style-type: none"><li>1. La lame est endommagée.</li><li>2. La lame est desserrée.</li></ol>	<ol style="list-style-type: none"><li>1. Remplacez la lame.</li><li>2. Retirez la lame et réinstallez-la.</li></ol>

# **GARANTIE LIMITÉE DE L'OUTIL SKIL**

## **GARANTIE LIMITÉE DE 5 ANS**

Chervon North America, Inc. (le « vendeur ») garantit à l'acheteur initial seulement que tous les OUTILS SKIL destinés à un usage résidentiel seront exempts de défauts de matériaux ou de fabrication pour une période de cinq ans à compter de la date d'achat si l'acheteur initial enregistre l'article dans les 30 jours suivant la date d'achat. LES PILES ET LES CHARGEURS sont garantis pour une période de 2 ans. L'enregistrement de l'article peut être effectué en ligne au [www.Registermyskil.com](http://www.Registermyskil.com). De plus, nous recommandons aux acheteurs initiaux de conserver leur reçu comme preuve d'achat. LA PÉRIODE DE GARANTIE DE CINQ ANS SUR LES OUTILS EST CONDITIONNELLE À L'ENREGISTREMENT DE L'ARTICLE DANS LES 30 JOURS SUIVANT LA DATE D'ACHAT. Si les acheteurs initiaux n'enregistrent pas leur article dans le délai prévu, la garantie limitée sur les outils électriques susmentionnée ne s'appliquera que pour une période de trois ans. Toutes les piles et tous les chargeurs demeureront couverts par la garantie limitée de deux ans.

Nonobstant les dispositions précédentes, si un outil SKIL destiné à un usage résidentiel est utilisé à des fins industrielles, professionnelles ou commerciales, la garantie susmentionnée ne s'appliquera que pour une période de quatre-vingt-dix (90) jours, que l'article ait été enregistré ou non.

LA SEULE OBLIGATION DU VENDEUR ET VOTRE RECOURS EXCLUSIF au titre de cette garantie limitée et, dans les limites permises par la loi, de toute garantie ou condition prévue par la loi, est la réparation ou le remplacement, sans frais, des pièces qui présentent un défaut matériel ou de fabrication, qui n'ont pas fait l'objet d'un usage abusif ou inapproprié et qui n'ont pas été réparées par des personnes autres que le vendeur ou un technicien d'un centre de service autorisé. Pour effectuer une réclamation au titre de la présente garantie limitée, vous devez retourner, port payé, l'article en entier à un centre de service de l'usine de SKIL ou à un centre de service autorisé. Pour communiquer avec un centre de service autorisé de SKIL Power Tools, veuillez visiter le [www.Registermyskil.com](http://www.Registermyskil.com) ou composer le 1 877 SKIL-999 (1 877 754-5999).

CETTE GARANTIE LIMITÉE NE S'APPLIQUE PAS AUX ACCESSOIRES TELS QUE LES LAMES DE SCIE CIRCULAIRE, LES FORETS, LES FRAISES À TOUPIE, LES LAMES DE SCIE SAUTEUSE, LES COURROIES DE PONÇAGE, LES MEULES ET LES AUTRES ACCESSOIRES CONNEXES.

TOUTE GARANTIE IMPLICITE APPLICABLE À UN ARTICLE EST LIMITÉE À UNE DURÉE ÉGALE À LA DURÉE DES GARANTIES EXPRESSES APPLICABLES À UN TEL ARTICLE, COMME IL EST INDIQUÉ AU PREMIER PARAGRAPHE DE CETTE GARANTIE. CERTAINS ÉTATS DES ÉTATS-UNIS ET CERTAINES PROVINCES DU CANADA NE PERMETTENT PAS DE LIMITATIONS QUANT À LA DURÉE DES GARANTIES IMPLICITES, DE SORTE QUE LES LIMITATIONS INDIQUÉES CI-DESSUS PEUVENT NE PAS S'APPLIQUER À VOUS.

LE VENDEUR NE SERA EN AUCUN CAS TENU RESPONSABLE DES DOMMAGES ACCESSOIRES OU CONSÉCUTIFS (Y COMPRIS, SANS TOUTEFOIS S'Y LIMITER, DES PERTES DE PROFIT) RÉSULTANT DE LA VENTE OU DE L'USAGE DE CET ARTICLE. CERTAINS ÉTATS DES ÉTATS-UNIS ET CERTAINES PROVINCES DU CANADA NE PERMETTENT PAS L'EXCLUSION OU LA LIMITATION DES DOMMAGES ACCESSOIRES OU CONSÉCUTIFS, DE SORTE QUE LA LIMITATION OU L'EXCLUSION SUSMENTIONNÉE POURRAIT NE PAS S'APPLIQUER À VOUS.

CETTE GARANTIE LIMITÉE VOUS CONFÈRE DES DROITS PRÉCIS. IL EST POSSIBLE QUE VOUS DISPOSIEZ ÉGALEMENT D'AUTRES DROITS, QUI VARIENT D'UN ÉTAT, D'UNE PROVINCE OU D'UN PAYS À L'AUTRE.

CETTE GARANTIE LIMITÉE S'APPLIQUE UNIQUEMENT AUX ARTICLES VENDUS AUX ÉTATS-UNIS D'AMÉRIQUE, AU CANADA ET À L'ÉTAT LIBRE DE PORTO RICO. POUR CONNAÎTRE LA COUVERTURE DE LA GARANTIE DANS D'AUTRES PAYS, VEUILLEZ COMMUNIQUER AVEC VOTRE DÉTAILLANT OU IMPORTATEUR SKIL LOCAL.

© Chervon North America, 1203 E. Warrenville Rd, Naperville, IL 60563.

12/18



# ÍNDICE

Advertencias generales de seguridad en el manejo de herramientas eléctricas .....	42-44
Advertencias de seguridad para la sierra de vaivén .....	44
Símbolos .....	45-48
Conozca su lámpara .....	49
Especificaciones .....	49
Instrucciones de funcionamiento .....	50-56
Mantenimiento .....	57
Solución de problemas .....	58
Garantía limitada de la herramienta inalámbrica SKIL .....	59-60

## **ADVERTENCIA**

- Parte del polvo causado por el lijado eléctrico, el serruchado, la trituración, el taladrado y otras actividades de construcción contiene sustancias químicas reconocidas por el estado de California como causantes de cáncer, defectos congénitos u otros daños en el aparato reproductivo. Algunos ejemplos de estos productos químicos son:
  - Plomo de pinturas a base de plomo.
  - Sílice cristalina de ladrillos, cemento y otros productos de mampostería.
  - Arsénico y cromo de madera tratada con químicos.
- El riesgo que corre debido a la exposición a estos químicos varía según la frecuencia con que realiza este tipo de trabajo. Para reducir la exposición a estos productos químicos:
  - Trabaje en un área bien ventilada.
  - Trabaje con equipo de seguridad aprobado, como las mascarillas antipolvo especialmente diseñadas para filtrar partículas microscópicas.
  - Evite estar en contacto prolongado con el polvo provocado por el lijado, el aserrado, la trituración y el taladrado, y otras actividades de construcción. Use ropa protectora y lave todas las áreas expuestas del cuerpo con agua y jabón. Si se le introduce polvo en la boca o en los ojos, o le queda sobre la piel, puede fomentar la absorción de químicos dañinos

# ADVERTENCIAS GENERALES DE SEGURIDAD EN EL MANEJO DE HERRAMIENTAS ELÉCTRICAS

**⚠️ ADVERTENCIA** que se proporcionan junto con esta herramienta eléctrica. El incumplimiento de todas estas instrucciones Lea todas las advertencias, las instrucciones, las ilustraciones y las especificaciones de seguridad que se proporcionan junto con esta herramienta eléctrica. El incumplimiento de todas estas instrucciones podría provocar descargas eléctricas, incendio o lesiones graves.

## GUARDE TODAS LAS ADVERTENCIAS Y LAS INSTRUCCIONES PARA CONSULTAR EN EL FUTURO.

El término "herramienta eléctrica" que aparece en las advertencias hace referencia a la herramienta eléctrica que se conecta a la línea principal (con cable) o a la herramienta eléctrica que funciona a batería (inalámbrica).

### Seguridad en el área de trabajo

**Mantenga el área de trabajo limpia y bien iluminada.** Las áreas desordenadas u oscuras aumentan las posibilidades de accidentes.

**No utilice herramientas eléctricas en atmósferas donde exista riesgo de explosión, como por ejemplo, en presencia de líquidos, gases o polvo inflamables.** Las herramientas eléctricas producen chispas que podrían encender el polvo o los gases.

**Mantenga a los niños y a las personas que se encuentran cerca alejados mientras utiliza una herramienta eléctrica.** Las distracciones pueden hacerle perder el control.

### Seguridad eléctrica

**Los enchufes de las herramientas eléctricas deben encajar en el tomacorriente. No modifique el enchufe de ninguna manera. No utilice ningún enchufe adaptador con herramientas eléctricas con puesta a tierra.** Los enchufes sin modificaciones y que encajan en los tomacorrientes reducen el riesgo de descarga eléctrica.

**Evite mantener contacto con superficies con puesta a tierra, tales como tuberías, radiadores, estufas o refrigeradores.** También puede sufrir una descarga eléctrica si su cuerpo está en contacto con la tierra.

**No exponga las herramientas eléctricas a la lluvia o a condiciones de humedad.** Si ingresa agua en una herramienta eléctrica, el riesgo de descarga eléctrica aumentará.

**No maltrate el cable. Nunca use el cable para transportar, jalar ni desenchufar la herramienta eléctrica. Mantenga el cable alejado del calor, el aceite, los bordes filosos o las piezas en movimiento.** Los cables dañados o enredados aumentan el riesgo de sufrir una descarga eléctrica.

**Si utiliza una herramienta eléctrica en exteriores, use un cable de extensión que sea adecuado para exteriores.** Usar un cable apto para exteriores reduce el riesgo de sufrir una descarga eléctrica.

**Si debe utilizar una herramienta eléctrica en un área húmeda, use un suministro protegido con un interruptor de circuito de falla de puesta a tierra (GFCI).** Usar un interruptor GFCI disminuye el riesgo de sufrir una descarga eléctrica.

### Seguridad personal

**Manténgase alerta, preste atención a lo que hace y use el sentido común cuando maneje una herramienta eléctrica. No utilice una herramienta eléctrica si está cansado o bajo los efectos de drogas, alcohol o medicamentos.** Un momento de desatención mientras opera herramientas eléctricas puede provocar lesiones personales graves.

**Use un equipo de protección personal. Use siempre lentes de protección.** Los equipos de protección, como mascarillas antipolvo, zapatos de seguridad antideslizantes, cascos protectores o protección auditiva, utilizados para las condiciones adecuadas, disminuyen el riesgo de lesiones personales.

**Evite un arranque accidental. Asegúrese de que el interruptor esté en la posición de apagado antes de conectar la herramienta a la fuente de alimentación o al paquete de baterías, o antes de levantarla o transportarla.** Transportar herramientas eléctricas con el dedo en el interruptor o enchufar herramientas eléctricas que tienen el interruptor encendido aumenta las posibilidades de sufrir accidentes.

**Si se deja una llave inglesa o una llave conectada a una pieza giratoria de la herramienta eléctrica, se podrían producir lesiones personales.** Si se deja una llave inglesa o una llave conectada a una pieza giratoria de la herramienta eléctrica, se podrían producir lesiones personales.

**No se extienda demasiado. Mantenga una postura y un equilibrio adecuados en todo momento.** Esto permite controlar mejor la herramienta eléctrica en situaciones inesperadas.

**Use ropa adecuada. No use ropa holgada ni joyas. Mantenga el cabello, la ropa y los guantes lejos de las piezas en movimiento.** La ropa holgada, las joyas o el cabello largo pueden quedar atrapados en las piezas en movimiento.

**Si se proporcionan dispositivos para la conexión de complementos de extracción y recolección de polvo, asegúrese de que estén bien conectados y se usen correctamente.** La recolección de polvo puede disminuir los peligros relacionados con el polvo.

**No permita que la familiaridad obtenida por el uso frecuente de las herramientas lo haga olvidar los principios de seguridad de las herramientas.** Un descuido puede ocasionar una lesión grave en cuestión de segundos.

## **Uso y cuidado de las herramientas eléctricas**

**No fuerce la herramienta eléctrica. Utilice la herramienta eléctrica adecuada para la tarea.** La herramienta eléctrica adecuada realizará un trabajo más seguro y de mejor calidad al ritmo para el que se diseñó.

**No utilice la herramienta eléctrica si no la puede encender o apagar con el interruptor.** Todas las herramientas eléctricas que no se pueden controlar con el interruptor son peligrosas y se deben reparar.

**Desconecte el enchufe de la fuente de alimentación o retire el paquete de baterías, si es posible, de la herramienta eléctrica antes de hacer ajustes, cambiar accesorios o almacenarla.** Este tipo de medidas de seguridad preventivas reducen el riesgo de que se produzcan arranques accidentales de la herramienta eléctrica.

**Almacene las herramientas eléctricas que no estén en uso fuera del alcance de los niños y no permita que las personas que no conozcan cómo usar la herramienta o estas instrucciones la utilicen.** Las herramientas eléctricas son peligrosas en manos de usuarios sin capacitación.

**Realice mantenimiento a las herramientas eléctricas y a los accesorios. Revise si hay piezas móviles desalineadas o torcidas, si hay piezas rotas y cualquier otra condición que pueda afectar el funcionamiento de la herramienta eléctrica.** Si se daña la herramienta eléctrica, hágala reparar antes de usarla. Muchos accidentes son producto del mantenimiento incorrecto de las herramientas eléctricas.

**Mantenga las herramientas de corte afiladas y limpias.** Las herramientas de corte con bordes de corte afilados que se mantienen adecuadamente son menos propensas a trabarse y son más fáciles de controlar.

**Use la herramienta eléctrica, los accesorios, las brocas, etc. de acuerdo con estas instrucciones, considerando las condiciones de trabajo y el trabajo que desea realizar.**

El uso de la herramienta eléctrica en operaciones distintas para las que se diseñó podría crear una situación de peligro.

**Mantenga los mangos y las superficies de agarre secos, limpios y sin aceite ni grasa.**

Los mangos y las superficies de agarre resbaladizos no permiten manipular ni controlar la herramienta de forma segura en situaciones inesperadas.

## **Uso y cuidado de herramientas con batería**

**Recargue solo con el cargador especificado por el fabricante.** Un cargador adecuado para un tipo de paquete de baterías puede crear un riesgo de incendio cuando se usa con otro paquete de baterías.

**Use las herramientas eléctricas solo con los paquetes de baterías específicamente designados para estas.** El uso de cualquier otro paquete de baterías puede crear un riesgo de lesión e incendio.

**Cuando el paquete de baterías no está en uso, aléjelo de objetos metálicos, como sujetapapeles, monedas, llaves, clavos, tornillos u otros objetos metálicos pequeños que pudieran crear una conexión entre los terminales.** Es posible que conectar los terminales de la batería entre sí produzca quemaduras o un incendio.

**En condiciones de maltrato, es posible que salga líquido de la batería. Evite el contacto. Si se produce un contacto accidental, enjuáguese con agua. Si el líquido entra en contacto con los ojos, también solicite atención médica.** El líquido que sale de la batería puede provocar irritación o quemaduras.

**No utilice un paquete de baterías ni una herramienta si están dañados o modificados.**

Las baterías dañadas o modificadas pueden mostrar una conducta impredecible que ocasione incendios, explosiones o riesgo de lesión.

**No exponga el paquete de baterías ni la herramienta al fuego o a una temperatura excesiva.** La exposición al fuego o a temperaturas por encima de los 265 °F podría causar una explosión.

**Siga todas las instrucciones de carga y no cargue el paquete de baterías ni las herramientas fuera del rango de temperatura especificado en las instrucciones.** La carga inadecuada o a temperaturas fuera del rango especificado podría dañar la batería y aumentar el riesgo de incendio.

## **Reparación**

**Permita que solo una persona capacitada repare la herramienta eléctrica, solo mediante el uso de piezas de repuesto idénticas.** Esto mantendrá la seguridad de la herramienta eléctrica.

**Nunca realice mantenimiento a los paquetes de batería.** Solo el fabricante o los proveedores de servicio autorizados pueden realizar el mantenimiento de los paquetes de baterías.

## **ADVERTENCIAS DE SEGURIDAD PARA LA SIERRA DE VAIVÉN**

**Sostenga la herramienta eléctrica de las superficies de agarre aisladas al realizar una operación en la que el accesorio de corte pueda entrar en contacto con cableado oculto.** Si un accesorio de corte entra en contacto con un cable "energizado" es posible que "energice" las piezas de metal expuestas de la herramienta eléctrica y podría provocar una descarga eléctrica al operador.





**Utilice abrazaderas u otro método práctico para asegurar y sostener la pieza de trabajo en una plataforma estable.** Sostener la pieza de trabajo con una sola mano o apoyada contra el cuerpo es inestable y puede causar pérdida de control.

# SÍMBOLOS

## Símbolos de seguridad

El objetivo de los símbolos de seguridad es captar su atención ante posibles peligros. Los símbolos de seguridad y las explicaciones que se dan merecen su atención y comprensión cuidadosa. Las advertencias de los símbolos no eliminan ningún peligro. Las instrucciones y las advertencias no reemplazan las medidas adecuadas de prevención contra accidentes.

**⚠ ADVERTENCIA** Advertencia: Asegúrese de leer y comprender todas las instrucciones de seguridad de este Manual del propietario, incluidos todos los símbolos de alerta de seguridad como "**PELIGRO**", "**ADVERTENCIA**" y "**PRECAUCIÓN**" antes de usar esta herramienta. El incumplimiento de las siguientes instrucciones podría provocar descargas eléctricas, incendio o lesiones personales graves.

Las definiciones que se ofrecen a continuación describen el nivel de gravedad para cada símbolo. Lea el manual y preste atención a estos símbolos.	
	Este es el símbolo de alerta de seguridad. Se utiliza para advertirlo de los peligros de posibles lesiones personales. Cumpla con todos los mensajes de seguridad que siguen a este símbolo para evitar posibles lesiones o consecuencias fatales.
	PELIGRO indica una situación de peligro que, de no evitarse, ocasionará la muerte o lesiones graves.
	ADVERTENCIA indica una situación potencialmente peligrosa que, de no evitarse, puede ocasionar la muerte o lesiones graves.
	PRECAUCIÓN se usa con el símbolo de alerta de seguridad e indica una situación de peligro que, de no evitarse, puede causar lesiones menores o moderadas.

## Mensajes de prevención de daños e información

Estos mensajes informan al usuario sobre informaciones o instrucciones importantes que, de no seguirse, pueden causar daños al equipo o la propiedad. Antes de cada mensaje, aparece la palabra "AVISO", como en el ejemplo a continuación:









**AVISO:** si no se siguen estas instrucciones, se pueden producir daños al equipo o la propiedad.





**⚠ ADVERTENCIA** Durante el funcionamiento de cualquier herramienta eléctrica, pueden entrar objetos extraños a los ojos y causar graves daños oculares. Use siempre lentes o gafas de seguridad con protecciones laterales y, cuando sea necesario, con protectores laterales y un protector facial que cubra todo el rostro antes de comenzar a operar una herramienta eléctrica. Recomendamos usar una máscara de seguridad de visión amplia sobre los lentes o las gafas de seguridad estándar con protección lateral. Siempre use lentes de protección que cumplan con la norma ANSI Z87.1.

## SÍMBOLOS (CONTINUACIÓN)

**IMPORTANTE:** puede que algunos de los siguientes símbolos aparezcan en la herramienta. Estúdielos y conozca su significado. La interpretación correcta de estos símbolos le permitirá utilizar la herramienta de manera eficaz y segura.

Símbolo	Nombre	Designación/Explicación
V	Voltios	Voltaje (potencial)
A	Amperios	Corriente
Hz	Hertz	Frecuencia (ciclos por segundo)
W	Vatios	Potencia
kg	Kilogramos	Peso
min	Minutos	Tiempo
s	Segundos	Tiempo
Wh	Vatios por hora	Capacidad de la batería
Ah	Amperios por hora	Capacidad de la batería
∅	Diámetro	Tamaño de la broca para taladro, de los discos de pulido, etc.
$n_0$	Velocidad sin carga	Velocidad de rotación sin carga
n	Rango de velocidad	Velocidad máxima alcanzable
.../min	Revoluciones o pasadas por minuto	Revoluciones, pasadas, velocidad de superficie, órbitas, etc. por minuto
0	Posición Off (Apagado)	Velocidad cero, torsión cero...
1,2,3,... I,II,III,	Configuraciones del selector	Configuraciones de la velocidad, torsión o posición. Un número más alto quiere decir mayor velocidad
	Selector de regulación continua con apagado	La velocidad aumenta desde la configuración 0
	Flecha	Acción en la dirección de la flecha
	Corriente alterna	Tipo o característica de corriente
	Corriente directa	Tipo o característica de corriente
	Corriente alterna o directa	Tipo o característica de corriente
	Fabricación de clase II	Designa herramientas para construcción de doble aislamiento
	Terminal de tierra	Terminal de puesta a tierra
	Sello de iones de litio de RBRC	Designa el programa de reciclaje de baterías de iones de litio

Símbolo	Nombre	Designación/Explicación
	Sello de níquel cadmio de RBRC	Designa el programa de reciclaje de baterías de níquel cadmio
	Símbolo de lectura del manual	Indica al usuario que lea el manual
	Símbolo de uso de lentes de protección	Siempre use gafas o lentes de seguridad con protección lateral y una máscara protectora que cubra todo el rostro cuando use este producto

## SÍMBOLOS (INFORMACIÓN DE CERTIFICACIÓN)

**IMPORTANTE:** algunos de los siguientes símbolos de información de certificación pueden aparecer en la herramienta. Estúdielos y conozca su significado. La interpretación correcta de estos símbolos le permitirá utilizar la herramienta de manera eficaz y segura.

Símbolo	Designación/Explicación
	Este símbolo designa que esta herramienta está incluida en la lista de Underwriters Laboratories.
	Este símbolo designa que esta herramienta es reconocida por Underwriters Laboratories.
	Este símbolo designa que esta herramienta está incluida en la lista de Underwriters Laboratories, conforme a las normas de Estados Unidos y Canadá.
	Este símbolo designa que esta herramienta está incluida en la lista de Canadian Standards Association.
	Este símbolo designa que esta herramienta está incluida en la lista de Canadian Standards Association, conforme a las normas de Estados Unidos y Canadá.
	Este símbolo designa que esta herramienta está incluida en la lista de Intertek Testing Services, conforme a las normas de Estados Unidos y Canadá.
	Este símbolo designa que esta herramienta cumple con las normas NOM de México.



# CONOZCA SU SIERRA DE VAIVÉN

## Sierra de vaivén sin escobillas de 20 V

Fig. 1

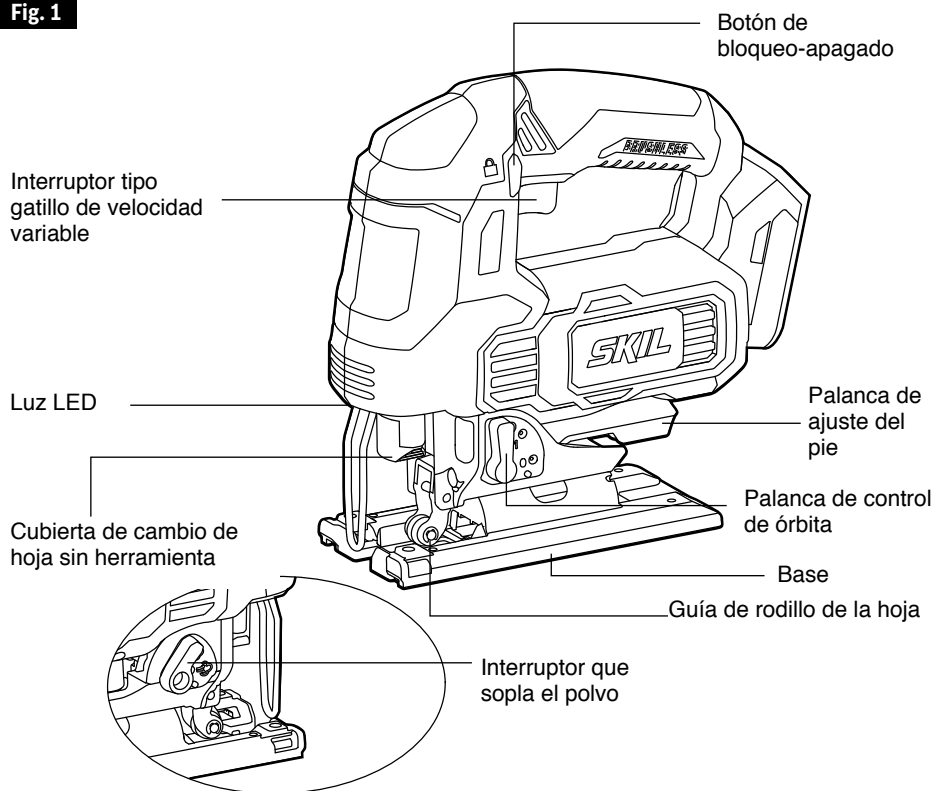

## ESPECIFICACIONES

Rango de voltaje	20 V CC
Velocidad sin carga	0~3000 pasadas por minuto (SPM, por sus siglas en inglés)
Longitud del recorrido	2,54 cm (1")
Capacidad de corte en madera	120 mm (4-11/16 pulg.)
Capacidad de corte en metal	12 mm (15/32 pulg.)
Ángulo de corte	0°; ±15°; ±30°; ±45°
Temperatura de trabajo recomendada	-10 ~ 40 °C (14 ~ 104 °F)
Temperatura de almacenaje recomendada	0 ~ 40 °C (32 ~ 104 °F)

# INSTRUCCIONES DE FUNCIONAMIENTO

**⚠️ ADVERTENCIA** Para reducir el riesgo de incendios, lesiones personales y daños al producto por un cortocircuito, nunca sumerja ni permita que ingresen líquidos en la herramienta, el paquete de baterías o el cargador. Los líquidos corrosivos o conductores, como el agua de mar, algunos productos químicos industriales y el blanqueador o los productos que contienen blanqueador, pueden generar un cortocircuito.

**⚠️ ADVERTENCIA** Si hay piezas dañadas o faltantes, no utilice el producto hasta que las haya reemplazado. El uso de este producto con piezas dañadas o faltantes podría causar lesiones personales graves.

**⚠️ ADVERTENCIA** No intente modificar esta herramienta ni crear accesorios que no sean los recomendados para esta. Cualquier alteración o modificación se considera un uso indebido y puede provocar una condición de peligro que, a su vez, puede ocasionar lesiones graves.

**⚠️ ADVERTENCIA** Para evitar un arranque accidental, que podría causar graves lesiones personales, siempre retire el paquete de baterías de la herramienta cuando esté ensamblando las piezas.

Esta sierra de vaivén inalámbrica se debe usar solamente con los paquetes de baterías y el cargador que se indican a continuación:

Paquete de baterías					Cargador	
2Ah	2Ah	2.5Ah	4Ah	5Ah		
SKIL BY519701	SKIL BY519702	SKIL BY519703	SKIL BY519601	SKIL BY519603	SKIL SC535801	SKIL QC536001

**AVISO:** consulte el manual de la batería y del cargador para obtener información detallada sobre el funcionamiento.

## Botón de bloqueo (Fig. 2)

La herramienta está equipada con un botón de bloqueo ubicado sobre el interruptor tipo gatillo de velocidad variable, para evitar que la sierra se encienda accidentalmente.

Para desbloquear la sierra, presione el botón de bloqueo en el costado marcado con el icono .

Para bloquear la sierra, presione el botón de bloqueo en el costado marcado con el icono .

**Fig. 2**

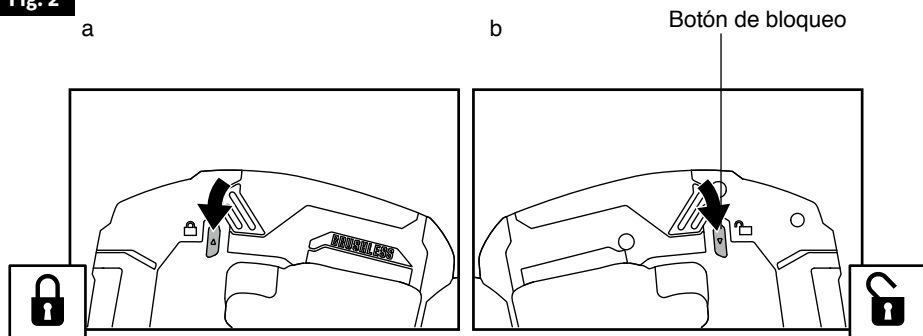

## Cómo fijar y retirar el paquete de baterías

Bloquee el interruptor tipo gatillo de velocidad variable en la posición de apagado presionando el botón de bloqueo en el costado marcado con el icono .

### Para conectar el paquete de baterías:

Alinee la varilla elevada del paquete de baterías con las ranuras de la herramienta y luego deslice el paquete de baterías en la herramienta (Fig. 3).

### Para retirar el paquete de baterías:

Para retirar el paquete de baterías, presione el botón de liberación que se encuentra en la parte frontal del paquete de baterías. Jale el paquete de baterías y retírelo de la herramienta (Fig. 3).

**AVISO:** al colocar el paquete de baterías en la herramienta, asegúrese de que la varilla elevada del paquete de baterías se alinee con la ranura de la herramienta y que los pestillos encajen en su lugar adecuadamente. La fijación inadecuada del paquete de baterías puede provocar daños a los componentes internos.

**⚠ ADVERTENCIA** Las herramientas que funcionan a batería siempre están en condiciones de funcionamiento. Por lo tanto, el botón de bloqueo debe estar siempre presionado en la posición de bloqueo cuando no se encuentre en uso o al transportarla a su lado.

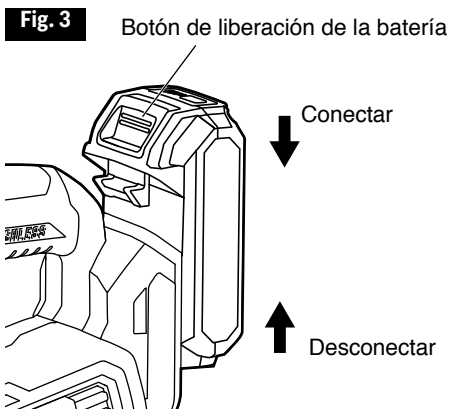

## Interruptor tipo gatillo de velocidad variable

La herramienta está equipada con un interruptor tipo gatillo de velocidad variable. La herramienta se puede activar o desactivar al presionar o soltar el gatillo.

El interruptor tipo gatillo de velocidad variable proporciona mayor velocidad con mayor presión en el gatillo y menor velocidad con menor presión en el gatillo (Fig. 4).

- Para encender la sierra, presione el botón de bloqueo a la posición de desbloqueo y luego apriete el interruptor tipo gatillo de velocidad variable.
- Para detener la sierra, libere el interruptor tipo gatillo de velocidad variable y presione el botón de bloqueo a la posición de bloqueo.

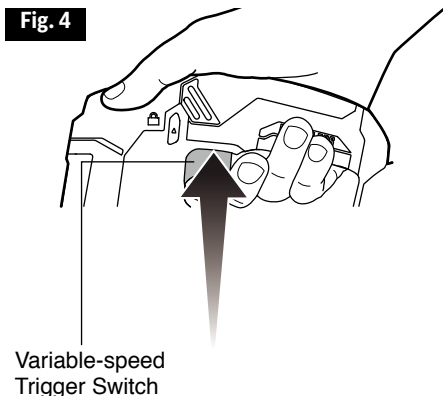

## Ajustes de acción orbital

La herramienta cuenta con cuatro ajustes de acción orbital para una adaptación óptima a la velocidad de corte, la capacidad de corte, el patrón de corte y el material que se está cortando.

La acción orbital se puede ajustar con la palanca de control:

**Ajuste en 0** – sin acción orbital

**Ajuste en 1** – acción orbital pequeña

**Ajuste en 2** – acción orbital media

**Ajuste en 3** – acción orbital máxima

El ajuste óptimo de acción orbital para la aplicación correspondiente se puede

determinar mediante pruebas prácticas. Se aplican las siguientes recomendaciones:

- Para un corte más fino y limpio, seleccione un ajuste de acción orbital más bajo o desactívelo: ajuste 0.
- Para materiales finos, como hoja de metal, o cuando se corte material que se astilla, desactive la acción orbital: ajuste 0.
- Para materiales duros, como el acero, trabaje con una acción orbital baja: ajuste 1.
- Para materiales blandos o cuando corte en dirección del grano, trabaje con la acción orbital máxima: ajuste 3.

### AVISO:

- Siempre realice cortes de prueba en el material de desecho primero para determinar el mejor ajuste.
- Para lograr la acción orbital completa. La hoja debe estar apuntando en ángulo recto, la parte trasera de la hoja debe reposar sobre la ranura del rodillo y la base debe estar hacia delante. La acción orbital no se puede detectar cuando la sierra funciona libremente. La sierra debe cortar para que haya acción orbital. Es más fácil ver la velocidad de corte cuando se corta material más grueso.

**⚠ ADVERTENCIA** Para reducir el riesgo de lesiones, siempre permita que la sierra de vaivén se detenga por completo antes de cambiar el ajuste de la función orbital.

Fig. 5

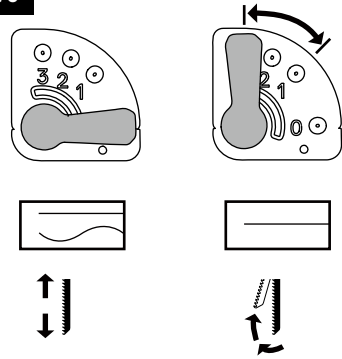

## Ajuste del ángulo del biselado de la base (Fig. 6)

Fig. 6

La herramienta está equipada con topes de retén de referencia rápida. La pata puede ajustarse y bloquearse para cortar ángulos de  $0^\circ$ ,  $\pm 15^\circ$ ,  $\pm 30^\circ$  y  $\pm 45^\circ$ .

Presione el botón de bloqueo hasta la posición de bloqueo y luego retire el paquete de baterías de la herramienta.

### Para ajustar la base:

- Levante la palanca de ajuste de la pata que se encuentra debajo de la carcasa.
- Mueva la pata levemente hacia delante para desenganchar la lengüeta de bloqueo.
- Coloque la pata en el ángulo deseado ( $0^\circ$ ,  $\pm 15^\circ$ ,  $\pm 30^\circ$  o  $\pm 45^\circ$ ).
- Empuje la pata hacia atrás para enganchar la lengüeta de bloqueo y vuelva a apretar la palanca de ajuste de la pata para mantener el ajuste

Después de ajustar la base, realice un corte de muestra para verificar el ángulo.

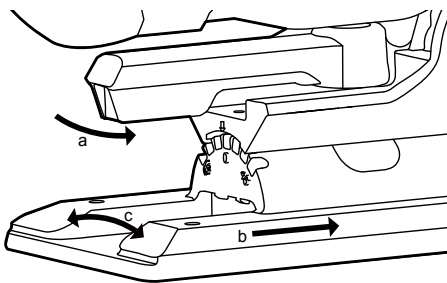

## Interruptor deslizante para soplado de polvo (Fig. 7)

Fig. 7

La herramienta cuenta con la función de soplado de polvo para soplar el polvo mientras corta y así obtener mejor visibilidad.

Para soplar el aserrín, coloque el interruptor en la posición .

Para apagar la función de soplado, coloque el interruptor en la posición .

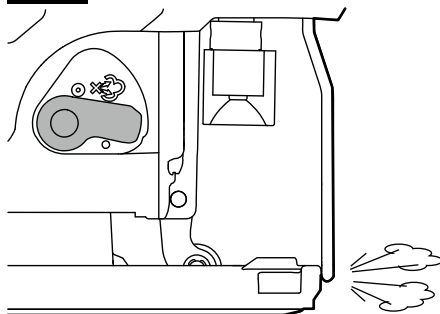

## Luz LED

La herramienta está equipada con una luz LED que se encuentra en la parte delantera. Esto brinda más iluminación a la superficie de la pieza de trabajo para usar la herramienta en áreas con poca iluminación.

La luz LED se encenderá automáticamente con un pequeño apretón del interruptor tipo gatillo de velocidad variable antes de que la herramienta comience a funcionar. Se apagará aproximadamente 10 segundos después de que suelte el interruptor tipo gatillo de velocidad variable.

Si la herramienta o el paquete de baterías se sobrecargan o se calientan demasiado, los sensores internos apagarán la herramienta. Si la herramienta o el paquete de baterías se sobrecargan, la luz LED parpadeará rápidamente. Deje de usar la herramienta por un tiempo o coloque la herramienta y el paquete de baterías por separados debajo de un chorro de aire para que se enfríen.

La luz LED parpadeará de forma pausada para indicar que la carga de la batería es baja. Recargue el paquete de baterías.

Fig. 8

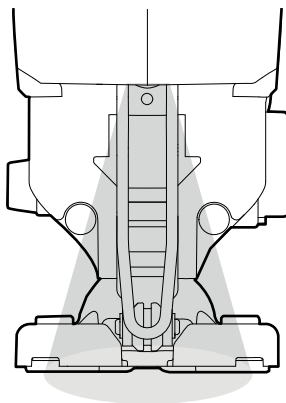

## Instalación y remoción de la hoja de sierra de sierra

**ADVERTENCIA** Siempre apague la herramienta y retire el paquete de baterías antes de realizar cualquier ajuste o ensamblar piezas.

Presione el botón de bloqueo hasta la posición de bloqueo y luego retire el paquete de baterías de la herramienta.

### Para instalar la hoja de sierra:

a. Eleve la cubierta de cambio de la hoja sin herramienta e inserte totalmente la hoja (con los dientes apuntando a la dirección de corte) en la ranura del soporte de cambio de hoja sin herramienta (Fig. 9).

b. Suelte la cubierta de cambio de hoja sin herramienta para bloquear la hoja en su lugar.

c. Empuje hacia abajo la hoja para verificar que esté asegurada.

**AVISO:** cuando inserte la hoja de sierra, la parte posterior debe estar en la ranura del rodillo guía.

**AVISO:** la herramienta admite las hojas de vástago en T o en U que están disponibles comúnmente. Para retirar la hoja de sierra:

### Para retirar la hoja de sierra:

a. Levante la cubierta de cambio de hoja sin herramienta y retire la hoja de sierra.

b. Libere la cubierta de cambio de hoja sin herramienta.

**ADVERTENCIA** Use guantes protectores al retirar la hoja de sierra de la herramienta o primero deje que esta se enfríe. La hoja de sierra puede estar caliente si la usó durante un tiempo prolongado.

Fig. 9

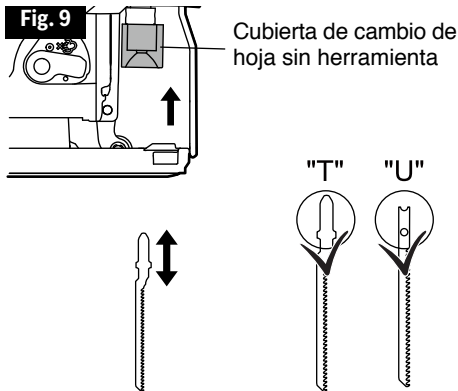

## Consejos de corte

**⚠ ADVERTENCIA** Antes de instalar el paquete de baterías en la herramienta, siempre revise si el interruptor funciona bien y si se regresa a la posición "OFF" (Apagado) al soltarlo.

**⚠ ADVERTENCIA** Use siempre gafas o lentes de seguridad con protectores laterales durante la operación de la herramienta eléctrica o al soplar el polvo. Si la operación genera demasiado polvo, use también una mascarilla antipolvo.

**⚠ ADVERTENCIA** Para evitar la pérdida de control y lesiones graves, asegúrese de que la hoja alcance la velocidad deseada antes de tocar la pieza de trabajo.

Coloque hacia abajo el lado bueno del material y asegúrelo en una prensa de tornillo o sújelo. Dibuje líneas de corte o diseños sobre el lado del material que apunta hacia usted. Coloque el borde delantero de la base de la sierra en la pieza de trabajo y alinee la hoja con la línea que va a cortar. Sostenga firmemente la sierra de vaivén, enciéndala y presione hacia abajo para mantener la base de la sierra en posición plana contra el trabajo a medida que usted presiona lentamente la sierra en la pieza de trabajo en la dirección de corte.

Aumente gradualmente la velocidad de corte, siempre cortando cerca de la línea (a menos que quiera dejar lugar para el lijado). Es posible que deba ajustar o reubicar el tornillo de banco o las abrazaderas a medida que corte para mantener estable la pieza. No fuerce la sierra; si lo hace, los dientes de la sierra pueden deslizarse y desgastarse sin cortar y la hoja se puede quebrar. Deje que la sierra haga la mayor parte del trabajo. Cuando siga curvas, corte lentamente para que la hoja pueda atravesar el grano. Esto le dará un corte preciso y evitará que la hoja se desvíe.

---

## Cortes con una regla de trazar

Siempre use una hoja de corte áspero cuando sea posible. Sujete una regla de trazar sobre la pieza de trabajo en forma paralela a la línea de corte y al ras del costado de la base de la sierra.

Puede elegir entre lo siguiente: a. marcar primero la línea de corte y luego colocar la regla en forma paralela y a la misma distancia entre la hoja y el borde de la base; o bien, b. marcar primero el borde lateral de la base y luego sujetar la regla sobre la marca y en forma paralela a la línea de corte (Fig. 10).

A medida que corta, mantenga el borde de la base de la sierra al ras de la regla y en posición plana a la pieza de trabajo.

**Fig. 10**

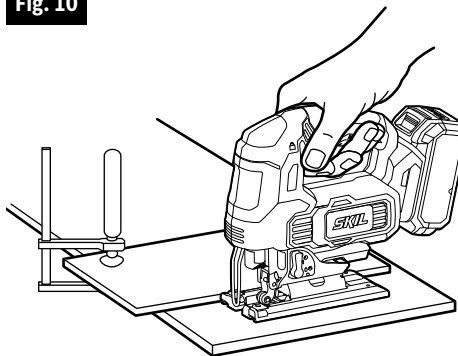

## Corte a profundidad

El corte a profundidad es útil y ahorra tiempo para realizar aberturas sin terminar en materiales más blandos. No es necesario perforar un orificio desde un corte interior u oculto.

- Dibuje líneas para la abertura.
- Sostenga firmemente la sierra e inclínela hacia delante de modo que la punta de la base de la sierra se apoye sobre la pieza, pero con la hoja aún libre para trabajar.
- Arranque el motor y luego baje muy lentamente la hoja al tiempo que mantiene la punta sobre la pieza de trabajo. Cuando la hoja toque la pieza de trabajo, continúe presionando hacia abajo la punta de la base de la sierra y gire lentamente la sierra como una bisagra hasta que la hoja corte la pieza de trabajo y la base se apoye de forma plana sobre esta.
- Siga cortando hacia delante sobre la línea de corte.

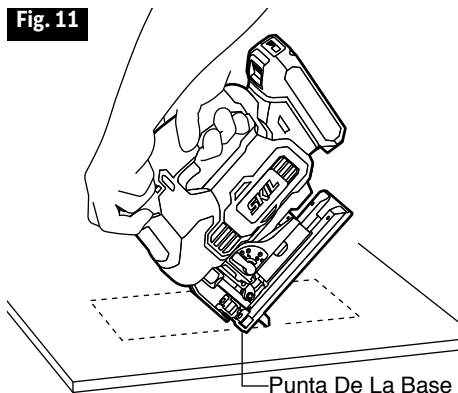

**AVISO:** no recomendamos los cortes a profundidad con una hoja en espiral.

Para hacer bordes limpios, corte hasta la esquina, luego detenga la sierra y retroceda levemente antes de reiniciar y redondear el borde. Luego de que la abertura esté completa, vuelva a cada borde y córtelo desde la dirección opuesta para escuadrarlo.

**⚠ ADVERTENCIA** No realice cortes a profundidad en superficies de metal.

## Corte de metal

**⚠ ADVERTENCIA** Nunca use la hoja para cortar madera para cortar metales. No seguir esta instrucción podría provocar lesiones personales graves.

- Sujete el material cuando corte metal.
- Tenga cuidado de mover la sierra lentamente.
- Use velocidades más bajas.
- No fuerce, doble ni fuerce la hoja.
- Si la sierra salta o rebota, use una hoja con dientes más finos.
- Si la hoja parece atascada cuando corta metal blando, use una hoja con dientes más gruesos.
- Para un corte más fácil, lubrique la hoja con un palillo de cera para corte, si es posible, o use aceite de corte cuando corte acero.
- El metal delgado debe colocarse entre dos piezas de madera o sujetarse con firmeza a una sola pieza de madera (con la madera en la parte superior del metal). Dibuje las líneas o el diseño de corte en la pieza superior de madera.
- Cuando corte extrusiones de aluminio o hierro angular, fije la pieza de trabajo con una prensa de tornillo y corte cerca de esta.
- Cuando corte tuberías y el diámetro sea mayor que la profundidad de la hoja, corte a través de la pared de la tubería y luego inserte la hoja en el corte, rotando la tubería a medida que corta.



# MANTENIMIENTO

**⚠ ADVERTENCIA** Para evitar lesiones personales graves, siempre retire el paquete de baterías de la herramienta cuando limpie o realice cualquier mantenimiento.

## Reparación

**⚠ ADVERTENCIA** El mantenimiento preventivo realizado por personal no autorizado puede derivar en la mala colocación de los cables y componentes internos, lo que podría crear un riesgo grave. Recomendamos que toda reparación de la herramienta la realice un centro de servicio de la fábrica SKIL o una estación de servicio autorizada de SKIL.

## Mantenimiento general

**⚠ ADVERTENCIA** Al realizar mantenimiento, utilice solo piezas de repuesto idénticas. Si utiliza cualquier otra pieza, puede crear un peligro o causar daños en el producto.

Inspeccione el producto periódicamente para verificar que no haya piezas dañadas, faltantes o flojas, como tornillos, tuercas, pernos, tapas, etc. Apriete bien todos los sujetadores y las tapas y no use el producto hasta que se hayan reemplazado las piezas faltantes o dañadas. Si necesita más ayuda, póngase en contacto con el Servicio al Cliente o el centro de servicio autorizado.

## Cómo volver a fijar la base (Fig. 12)

Si la palanca de ajuste de la base se afloja durante el uso, ajústela mediante el siguiente procedimiento:

- Coloque la palanca de ajuste de la base en la posición media.
- Afloje el tornillo de bloqueo en dirección contraria a las manecillas del reloj con un destornillador PH2.
- Apriete el tornillo de fijación en dirección contraria a las manecillas del reloj con una llave Allen de 4 mm.
- Apriete el tornillo de bloqueo en dirección de las manecillas del reloj con un destornillador PH2.
- Apriete la palanca de ajuste de la base.

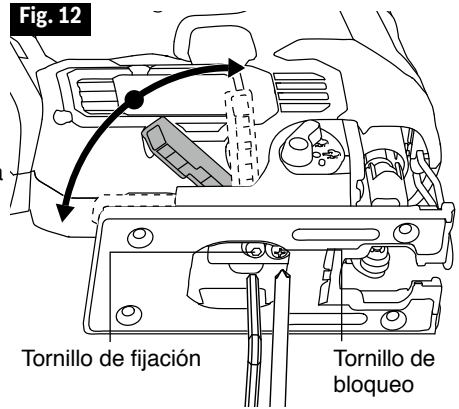

## Limpieza

**⚠ ADVERTENCIA** La herramienta se puede limpiar mejor con aire comprimido seco. **Siempre use gafas de seguridad al usar herramientas de limpieza con aire comprimido.** Las aberturas de ventilación y las palancas del interruptor deben mantenerse limpias y libres de materiales extraños. No intente limpiar insertando objetos puntiagudos a través de las aberturas.

**⚠ ADVERTENCIA** Determinados solventes y productos de limpieza dañan las piezas de plástico. Algunos de estos son: gasolina, tetracloruro de carbono, solventes de limpieza con cloro, amoníaco y detergentes domésticos que contienen amoníaco.

## Almacenamiento

Almacene la herramienta en un lugar cerrado que no sea accesible para los niños.  
Manténgala alejada de agentes corrosivos.

## SOLUCIÓN DE PROBLEMAS

Problema	Causa	Solución
La herramienta no arranca.	<ol style="list-style-type: none"><li>1. El paquete de baterías está agotado.</li><li>2. El paquete de baterías no se instaló de manera correcta.</li><li>3. El interruptor está quemado.</li></ol>	<ol style="list-style-type: none"><li>1. Cargue la batería.</li><li>2. Asegúrese de que la batería esté bloqueada y fijada a la herramienta.</li><li>3. Pida que reemplacen el interruptor en un centro de servicio de SKIL o una estación de servicio autorizada.</li></ol>
La hoja se dobla, atasca o quema la madera.	<ol style="list-style-type: none"><li>1. La hoja está roma.</li><li>2. La hoja que se utiliza no es la adecuada.</li><li>3. La hoja está combada.</li></ol>	<ol style="list-style-type: none"><li>1. Reemplace la hoja.</li><li>2. Elija la hoja correcta para la operación.</li><li>3. Reemplace la hoja.</li></ol>
La sierra vibra o se agita.	<ol style="list-style-type: none"><li>1. La hoja está dañada.</li><li>2. La hoja está floja.</li></ol>	<ol style="list-style-type: none"><li>1. Reemplace la hoja.</li><li>2. Retire la hoja y vuelva a instalarla.</li></ol>

# **GARANTÍA LIMITADA PARA HERRAMIENTA SKIL**

## **5 AÑO DE GARANTÍA LIMITADA**

Chervon North America, Inc. ("Vendedor") garantiza únicamente al comprador original que ninguna HERRAMIENTA SKIL del consumidor presentará defectos en los materiales ni la mano de obra durante un período de cinco años a partir de la fecha de compra si el comprador original registra el producto dentro de los 30 días de realizada la compra. Las BATERÍAS y los CARGADORES tienen una garantía de 2 años. El registro del producto se puede completar en línea en [www.Registermyskil.com](http://www.Registermyskil.com). Los compradores originales también deben conservar el recibo como comprobante de compra. EL PERÍODO DE GARANTÍA DE CINCO AÑOS PARA HERRAMIENTAS ESTÁ CONDICIONADA POR EL REGISTRO DEL PRODUCTO DENTRO DE LOS 30 DÍAS DE REALIZADA LA COMPRA. Si los compradores originales no registran el producto de manera oportuna, se aplicará la garantía limitada anterior durante tres años para las herramientas eléctricas. Todas las baterías y los cargadores permanecerán bajo la garantía limitada de dos años.

No obstante lo señalado anteriormente, si se usa una herramienta SKIL del consumidor para fines industriales, profesionales o comerciales, se aplicará la garantía anterior durante noventa días, sin considerar el registro.

LA ÚNICA OBLIGACIÓN DEL VENDEDOR Y SU ÚNICA SOLUCIÓN en virtud de esta garantía limitada y, en la medida en que lo permita la ley, cualquier garantía o condición implícita por la ley, será la reparación o el reemplazo, sin cargo, de las piezas que presentan defectos en el material o la mano de obra y que no se hayan usado de manera incorrecta, que no se hayan manejado sin la debida atención o que las hayan reparado personas que no sean el Vendedor o una estación de servicio autorizada. Para exponer un reclamo en virtud de esta garantía limitada, debe devolver el producto completo, con el transporte prepagado, a cualquier centro de servicio de la fábrica SKIL o a cualquier estación de servicio autorizada. Para comunicarse con las estaciones de servicio autorizadas de Skil para reparar su herramienta eléctrica, visite [www.Registermyskil.com](http://www.Registermyskil.com) o llame al 1-877-SKIL-999 (1-877-754-5999).

ESTA GARANTÍA LIMITADA NO SE APLICA A ARTÍCULOS ACCESORIOS, COMO HOJAS DE SIERRA CIRCULAR, BROCAS PARA TALADROS, BROCAS PARA REBAJADORAS, HOJAS DE SIERRA DE VAIVÉN, BANDAS DE LIJADO, DISCOS DE PULIDO Y OTROS ARTÍCULOS RELACIONADOS.

TODA GARANTÍA IMPLÍCITA APLICABLE A UN PRODUCTO DEBE ESTAR LIMITADA A LA MISMA DURACIÓN QUE LA DURACIÓN DE LAS GARANTÍAS EXPRESAS APLICABLES A DICHO PRODUCTO, SEGÚN SE ESTABLECIÓ EN EL PRIMER PÁRRAFO. ALGUNOS ESTADOS EN ESTADOS UNIDOS Y ALGUNAS PROVINCIAS EN CANADÁ NO PERMITEN LIMITACIONES SOBRE EL TIEMPO DE DURACIÓN DE UNA GARANTÍA IMPLÍCITA, DE MODO QUE LA LIMITACIÓN ANTES DESCRITA PUEDE QUE NO SE APLIQUE A USTED.

BAJO NINGUNA CIRCUNSTANCIA, EL VENDEDOR SERÁ RESPONSABLE DE DAÑOS ACCIDENTALES O RESULTANTES (INCLUIDA ENTRE OTRAS, LA RESPONSABILIDAD POR PÉRDIDA DE GANANCIAS) QUE SE ORIGINEN DE LA VENTA O EL USO DE ESTE PRODUCTO. ALGUNOS ESTADOS EN ESTADOS UNIDOS Y ALGUNAS PROVINCIAS EN CANADÁ NO PERMITEN LA EXCLUSIÓN O LIMITACIÓN DE DAÑOS ACCIDENTALES O RESULTANTES, DE MODO QUE LA LIMITACIÓN O EXCLUSIÓN ANTERIOR PUEDE QUE NO SE APLIQUE A USTED.

ESTA GARANTÍA LIMITADA LE OTORGA DERECHOS LEGALES ESPECÍFICOS, Y ES POSIBLE QUE TAMBIÉN TENGA OTROS DERECHOS QUE VARÍAN DE UN ESTADO A OTRO EN ESTADOS UNIDOS, DE UNA PROVINCIA A OTRA EN CANADÁ Y DE UN PAÍS A OTRO.

ESTA GARANTÍA LIMITADA SE APLICA SOLAMENTE A PRODUCTOS VENDIDOS EN ESTADOS UNIDOS DE AMÉRICA, CANADÁ Y EL COMMONWEALTH DE PUERTO RICO. PARA TENER UNA COBERTURA DE GARANTÍA EN OTROS PAÍSES, PÓNGASE EN CONTACTO CON SU DISTRIBUIDOR O IMPORTADOR DE SKIL.

© Chervon North America, 1203 E. Warrenville Rd, Naperville, IL 60563.

12/18