

SKIL®

Owner's Manual
Guide d'utilisation
Manual del propietario



Model/ Modelo/ Modèle: RS582801

One hand Recip Saw

Scie alternative pour une utilisation à une main

Sierra alternativa con una mano

▲ WARNING: To reduce the risk of injury, the user must read and understand the Owner's Manual before using this product. Save these instructions for future reference.

▲ AVERTISSEMENT : Afin de réduire les risques de blessure, l'utilisateur doit lire et comprendre le guide d'utilisation avant d'utiliser cet article. Conservez le présent guide afin de pouvoir le consulter ultérieurement.

▲ ADVERTENCIA : Para reducir el riesgo de lesiones, el usuario debe leer y comprender el Manual del operador antes de utilizar este producto. Guarde estas instrucciones para consultarlas en caso sea necesario.



For Customer Service
Pour le service à la clientèle
Servicio al cliente

1-877-SKIL-999 OR www.skil.com

TABLE OF CONTENTS

General Power Tool Safety Warnings	3-5
Safety Warnings for Reciprocating Saw	5
Symbols	6-9
Get to Know Your Reciprocating Saw	10
Specifications	10
Operating Instructions	11-17
Maintenance	18
Troubleshooting	18
Limited Warranty of SKIL Cordless Tool	19

WARNING

- Some dust created by power sanding, sawing, grinding, drilling and other construction activities contains chemicals known to the State of California to cause cancer, birth defects or other reproductive harm. Some examples of these chemicals are:
 - Lead from lead-based paints.
 - Crystalline silica from bricks, cement, and other masonry products.
 - Arsenic and chromium from chemically-treated lumber.
- Your risk from these exposures varies, depending upon how often you do this type of work. To reduce your exposure to these chemicals:
 - Work in a well-ventilated area.
 - Work with approved safety equipment, such as dust masks that are specially designed to filter out microscopic particles.
 - Avoid prolonged contact with dust from power sanding, sawing, grinding, drilling, and other construction activities. Wear protective clothing and wash exposed areas with soap and water. Allowing dust to get into your mouth or eyes or to lie on the skin may promote absorption of harmful chemicals.

GENERAL POWER TOOL SAFETY WARNINGS



Read all safety warnings, instructions, illustrations and specifications provided with this power tool. Failure to follow all instructions listed below may result in electric shock, fire and/or serious injury.

SAVE ALL WARNINGS AND INSTRUCTIONS FOR FUTURE REFERENCE.

The term “power tool” in the warnings refers to your mains-operated (corded) power tool or battery-operated (cordless) power tool.

Work area safety

Keep work area clean and well lit. Cluttered or dark areas invite accidents.

Do not operate power tools in explosive atmospheres, such as in the presence of flammable liquids, gases or dust. Power tools create sparks which may ignite the dust or fumes.

Keep children and bystanders away while operating a power tool. Distractions can cause you to lose control.

Electrical safety

Power tool plugs must match the outlet. Never modify the plug in any way. Do not use any adapter plugs with earthed (grounded) power tools. Unmodified plugs and matching outlets will reduce risk of electric shock.

Avoid body contact with earthed or grounded surfaces, such as pipes, radiators, ranges and refrigerators. There is an increased risk of electric shock if your body is earthed or grounded.

Do not expose power tools to rain or wet conditions. Water entering a power tool will increase the risk of electric shock.

Do not abuse the cord. Never use the cord for carrying, pulling or unplugging the power tool. Keep cord away from heat, oil, sharp edges or moving parts. Damaged or entangled cords increase the risk of electric shock.

When operating a power tool outdoors, use an extension cord suitable for outdoor use. Use of a cord suitable for outdoor use reduces the risk of electric shock.

If operating a power tool in a damp location is unavoidable, use a ground fault circuit interrupter (GFCI) protected supply. Use of a GFCI reduces the risk of electric shock.

Personal safety

Stay alert, watch what you are doing and use common sense when operating a power tool. Do not use a power tool while you are tired or under the influence of drugs, alcohol or medication. A moment of inattention while operating power tools may result in serious personal injury.

Use personal protective equipment. Always wear eye protection. Protective equipment such as a dust mask, non-skid safety shoes, hard hat or hearing protection used for appropriate conditions will reduce personal injuries.

Prevent unintentional starting. Ensure the switch is in the off-position before connecting to power source and/or battery pack, picking up or carrying the tool. Carrying power tools with your finger on the switch or energising power tools that have the switch on invites accidents.

Remove any adjusting key or wrench before turning the power tool on. A wrench or a key left attached to a rotating part of the power tool may result in personal injury.

Do not overreach. Keep proper footing and balance at all times. This enables better control of the power tool in unexpected situations.

Dress properly. Do not wear loose clothing or jewellery. Keep your hair and clothing away from moving parts. Loose clothes, jewellery or long hair can be caught in moving parts.

If devices are provided for the connection of dust extraction and collection facilities, ensure these are connected and properly used. Use of dust collection can reduce dust-related hazards.

Do not let familiarity gained from frequent use of tools allow you to become complacent and ignore tool safety principles. A careless action can cause severe injury within a fraction of a second.

Power tool use and care

Do not force the power tool. Use the correct power tool for your application. The correct power tool will do the job better and safer at the rate for which it was designed.

Do not use the power tool if the switch does not turn it on and off. Any power tool that cannot be controlled with the switch is dangerous and must be repaired.

Disconnect the plug from the power source and/or remove the battery pack, if detachable, from the power tool before making any adjustments, changing accessories, or storing power tools. Such preventive safety measures reduce the risk of starting the power tool accidentally.

Store idle power tools out of the reach of children and do not allow persons unfamiliar with the power tool or these instructions to operate the power tool. Power tools are dangerous in the hands of untrained users.

Maintain power tools and accessories. Check for misalignment or binding of moving parts, breakage of parts and any other condition that may affect the power tool's operation. If damaged, have the power tool repaired before use. Many accidents are caused by poorly maintained power tools.

Keep cutting tools sharp and clean. Properly maintained cutting tools with sharp cutting edges are less likely to bind and are easier to control.

Use the power tool, accessories and tool bits etc. in accordance with these instructions, taking into account the working conditions and the work to be performed. Use of the power tool for operations different from those intended could result in a hazardous situation.

Keep handles and grasping surfaces dry, clean and free from oil and grease. Slippery handles and grasping surfaces do not allow for safe handling and control of the tool in unexpected situations.

Battery tool use and care

Recharge only with the charger specified by the manufacturer. A charger that is suitable for one type of battery pack may create a risk of fire when used with another battery pack.

Use power tools only with specifically designated battery packs. Use of any other battery packs may create a risk of injury and fire.

When battery pack is not in use, keep it away from other metal objects, like paper clips, coins, keys, nails, screws or other small metal objects, that can make a connection from one terminal to another. Shorting the battery terminals together may cause burns or a fire.

Under abusive conditions, liquid may be ejected from the battery; avoid contact. If contact accidentally occurs, flush with water. If liquid contacts eyes, additionally seek medical help. Liquid ejected from the battery may cause irritation or burns.

Do not use a battery pack or tool that is damaged or modified. Damaged or modified batteries may exhibit unpredictable behaviour resulting in fire, explosion or risk of injury.

Do not expose a battery pack or tool to fire or excessive temperature. Exposure to fire or temperature above 265 °F may cause explosion.

Follow all charging instructions and do not charge the battery pack or tool outside the temperature range specified in the instructions. Charging improperly or at temperatures outside the specified range may damage the battery and increase the risk of fire.

Service

Have your power tool serviced by a qualified repair person using only identical replacement parts. This will ensure that the safety of the power tool is maintained.

Never service damaged battery packs. Service of battery packs should only be performed by the manufacturer or authorized service providers.

SAFETY WARNINGS FOR RECIPROCATING SAW

Hold the power tool by insulated gripping surfaces, when performing an operation where the cutting accessory may contact hidden wiring. Cutting accessory contacting a “live” wire may make exposed metal parts of the power tool “live” and could give the operator an electric shock.





Use clamps or another practical way to secure and support the workpiece to a stable platform. Holding the workpiece by hand or against your body leaves it unstable and may lead to loss of control.

SYMBOLS

Safety Symbols

The purpose of safety symbols is to attract your attention to possible dangers. The safety symbols and the explanations with them deserve your careful attention and understanding. The symbol warnings do not, by themselves, eliminate any danger. The instructions and warnings they give are no substitutes for proper accident prevention measures.

⚠ WARNING Be sure to read and understand all safety instructions in this Owner's Manual, including all safety alert symbols such as "**DANGER**," "**WARNING**," and "**CAUTION**" before using this tool. Failure to following all instructions listed below may result in electric shock, fire, and/or serious personal injury.

The definitions below describe the level of severity for each signal word. Please read the manual and pay attention to these symbols.	
	This is the safety alert symbol. It is used to alert you to potential personal injury hazards. Obey all safety messages that follow this symbol to avoid possible injury or death.
	DANGER indicates a hazardous situation which, if not avoided, will result in death or serious injury.
	WARNING indicates a hazardous situation which, if not avoided, could result in death or serious injury.
	CAUTION, used with the safety alert symbol, indicates a hazardous situation which, if not avoided, will result in minor or moderate injury.

Damage Prevention and Information Messages

These inform the user of important information and/or instructions that could lead to equipment or other property damage if they are not followed. Each message is preceded by the word "NOTICE", as in the example below:









NOTICE: Equipment and/or property damage may result if these instructions are not followed.





⚠ WARNING The operation of any power tools can result in foreign objects being thrown into your eyes, which can result in severe eye damage. Before beginning power tool operation, always wear safety goggles or safety glasses with side shields and a full face shield when needed. We recommend a Wide Vision Safety Mask for use over eyeglasses or standard safety glasses with side shields. Always use eye protection which is marked to comply with ANSI Z87.1.

SYMBOLS (CONTINUED)







IMPORTANT: Some of the following symbols may be used on your tool. Please study them and learn their meaning. Proper interpretation of these symbols will allow you to operate the tool better and more safely.

Symbol	Name	Designation/Explanation
V	Volts	Voltage (potential)
A	Amperes	Current
Hz	Hertz	Frequency (cycles per second)
W	Watt	Power
kg	Kilograms	Weight
min	Minutes	Time
s	Seconds	Time
Wh	Watt-hours	Battery capacity
Ah	Ampere-Hours	Battery capacity
∅	Diameter	Size of drill bits, grinding wheels, etc.
n ₀	No load speed	Rotational speed, at no load
n	Rated speed	Maximum attainable speed
.../min	Revolutions or reciprocation per minute	Revolutions, strokes, surface speed, orbits, etc. per minute
0	Off position	Zero speed, zero torque...
1,2,3,... I,II,III,	Selector settings	Speed, torque or position settings. Higher number means greater speed
	Infinitely variable selector with off	Speed is increasing from 0 setting
	Arrow	Action in the direction of arrow
	Alternating current	Type or a characteristic of current
	Direct current	Type or a characteristic of current
	Alternating or direct current	Type or a characteristic of current
	Class II tool	Designates Double Insulated Construction tools.
	Earthing terminal	Grounding terminal
	Li-ion RBRC seal	Designates Li-ion battery recycling program
	Ni-Cad RBRC seal	Designates Ni-Cad battery recycling program

Symbol	Name	Designation/Explanation
	Read manual symbol	Alerts user to read manual
	Wear eye protection symbol	Alerts user to wear eye protection

SYMBOLS (CERTIFICATION INFORMATION)

IMPORTANT: Some of the following symbols for certification information may be used on your tool. Please study them and learn their meaning. Proper interpretation of these symbols will allow you to operate the tool better and more safely.

Symbol	Designation/Explanation
	This symbol designates that this tool is listed by Underwriters Laboratories.
	This symbol designates that this tool is recognized by Underwriters Laboratories.
	This symbol designates that this tool is listed by Underwriters Laboratories, to United States and Canadian Standards.
	This symbol designates that this tool is listed by the Canadian Standards Association.
	This symbol designates that this tool is listed by the Canadian Standards Association, to United States and Canadian Standards.
	This symbol designates that this tool is listed by the Intertek Testing Services, to United States and Canadian Standards.
	This symbol designates that this tool complies to NOM Mexican Standards.

GET TO KNOW YOUR RECIPROCATING SAW

One hand Recip Saw

Fig. 1

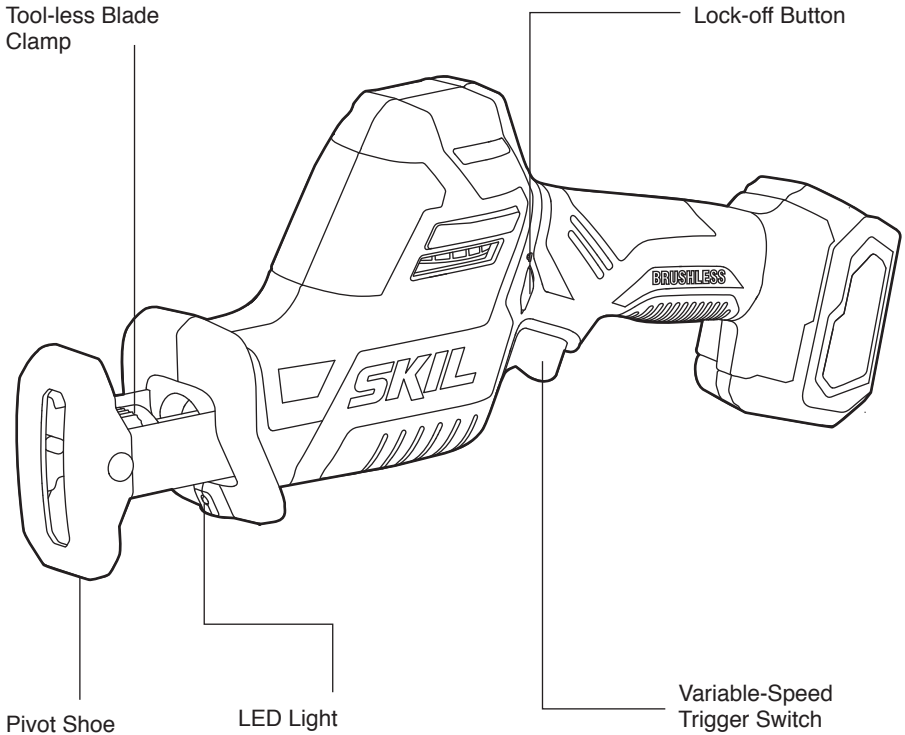

SPECIFICATIONS

Rated voltage	12V d.c.
No-load speed	0~3000 SPM (Strokes per Minute)
Stroke	3/4"
Sawing capacity in wood	4" (100mm)
Sawing capacity in aluminum	3/4" (20mm)
Sawing capacity in metal	5/8" (16mm)
Recommended working temperature	14 - 104°F (-10 - 40°C)
Recommended storage temperature	32 - 104°F (0 - 40°C)

OPERATING INSTRUCTIONS

⚠ WARNING To reduce the risk of fire, personal injury, and product damage due to a short circuit, never immerse your tool, battery pack or charger in fluid or allow a fluid to flow inside them. Corrosive or conductive fluids, such as seawater, certain industrial chemicals, bleach or bleach-containing products, etc. can cause a short circuit.

⚠ WARNING If any parts are damaged or missing, do not operate this product until the parts are replaced. Use of this product with damaged or missing parts could result in serious personal injury.

⚠ WARNING Do not attempt to modify this tool or create accessories not recommended for use with this tool. Any such alteration or modification is misuse and could result in a hazardous condition leading to possible serious injury.

⚠ WARNING To prevent accidental starting that could cause serious personal injury, always remove the battery pack from the tool when assembling parts.

This cordless reciprocating saw must be used only with the battery packs and chargers listed below:

Battery Pack		Charger
2Ah	4Ah	
SKIL BY500101 SKIL BY519901	SKIL BY519801	SKIL QC535701 SKIL SC536501

NOTICE: Please refer to the battery and charger manuals for detailed operating information.

Lock-Off Button (Fig.2)

Your tool is equipped with a lock-off button, located above the variable-speed trigger switch, to prevent the saw from being activated unintentionally.





To lock the switch in the OFF position, depress the lock-off button to the  (locked) position. To unlock the switch, depress the lock-off button to the  (unlocked) position.

Fig. 2

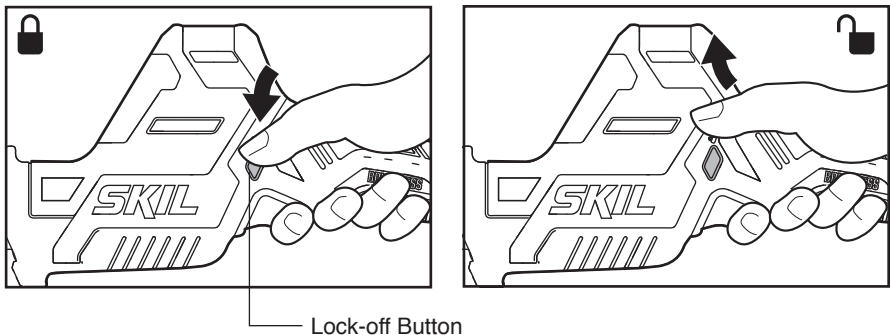

To Attach/Detach Battery Pack

Lock the variable-speed trigger switch “OFF” on the tool by depressing the lock-off button to the locked position .

To attach the battery pack:

Align the raised rib on the battery pack with the grooves on the tool, and then slide the battery pack onto the tool (Fig.3).

To detach the battery pack:

Depress the battery-release button, located on the front of the battery pack, to release the battery pack. Pull the battery pack out and remove it from the tool (Fig.3).

NOTICE: When placing the battery pack on the tool, be sure that the raised rib on the battery pack aligns with the groove inside the tool and that the latches snap into place properly. Improper attachment of the battery pack can cause damage to internal components.

⚠ WARNING Battery tools are always in operating condition. Therefore, the lock-off button should always be depressed in the locked position when the tool is not in use or carrying it at your side.

Fig. 3

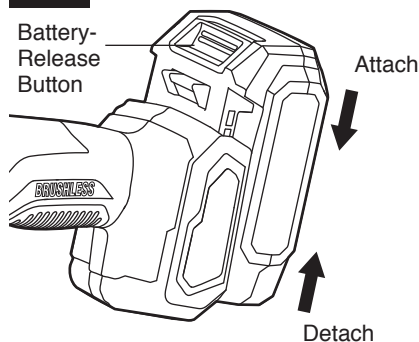

Variable-Speed Trigger Switch

Your tool is equipped with a variable-speed trigger switch. The tool can be turned “ON” or “OFF” by depressing or releasing the trigger.

The variable-speed trigger switch delivers higher speed with increased trigger pressure and lower speed with decreased trigger pressure (Fig.4).

Fig. 4

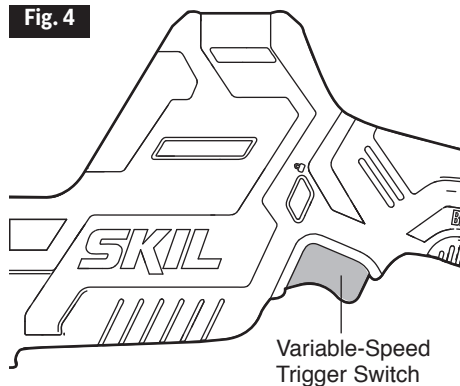

LED Light (Fig.5)

Your tool is equipped with a LED light, located below the blade clamp of the tool. This provides additional light on the surface of the work piece for operation in lower-light areas.

The LED light will automatically turn on with a slight squeeze on the variable-speed trigger switch before the tool starts running, and will turn off 8 to 12 seconds after the variable-speed trigger switch is released.

The LED light will rapidly flash when the tool and/or battery pack becomes overloaded or too hot, and the internal sensors will turn the tool off if the tool and/or battery pack are overloaded. Rest the tool for a while or place the tool and battery pack separately under air flow for to cool them.

The LED light will flash more slowly to indicate that the battery is at low-battery capacity. Recharge the battery pack.

Fig. 5

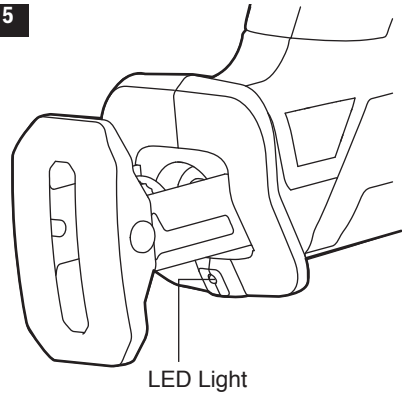

Blade Selection

To obtain the best performance from the saw, it is important to select the correct blade for the particular application and type of material to be cut.

Blades with fewer teeth, e.g., 7 teeth per inch (TPI), are typically used for cutting wood; blades with more teeth per inch are better for cutting metal or plastic.

We recommend 14 TPI blades for plastics and soft metals and 18 TPI blades for hard metals.

Installing and Removing the Saw Blade (Fig.6)

⚠ WARNING Always lock the tool off and remove the battery pack before making any adjustments or assembling parts.

Depress the lock-off button to the locked position and then remove the battery pack from the tool.

To install the saw blade:

- Use one hand to rotate the blade-clamp sleeve in the direction of the arrow marked on the blade clamp, and then hold it in place.
- Use the other hand to insert the saw blade into the blade clamp as far as possible.
- Release the blade-clamp sleeve; the blade should be locked in place automatically.
- Try to push in and pull out the blade to check whether it is locked correctly.

NOTICE: The blade may be installed with the teeth pointing up or down, according to the needs of the cutting operation.

To remove the saw blade:

- Use one hand to rotate the blade-clamp sleeve in the direction of the arrow marked on the blade clamp and then hold it in place.
- Remove the saw blade from the blade clamp.
- Release the blade-clamp sleeve.

Fig. 6

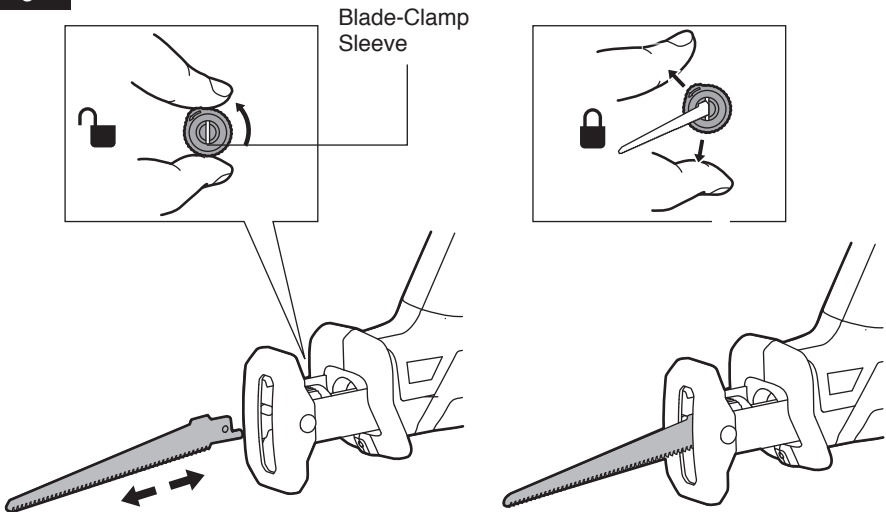

⚠ WARNING Use protective gloves when removing the saw blade from the tool, or first allow the saw blade to cool down. The saw blade may be hot after prolonged use.

Pivoting the Shoe (Fig.7)

The shoe pivots to provide maximum control when aligned against the surface being cut.

- Depress the lock-off button to the locked position and then remove the battery pack from the tool.
- Firmly hold the saw and then pivot the shoe to the desired angle, while taking care to avoid contact with the blade.
- Reinstall the battery and prepare to cut.

Fig. 7

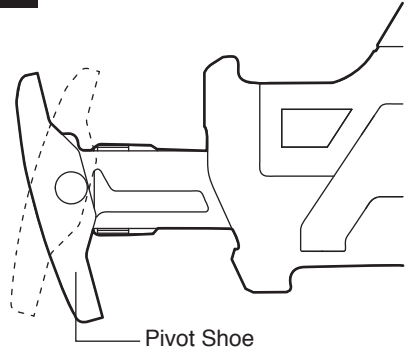

General Cutting (Fig.8)

⚠ WARNING Never use the wood-cutting blade for cutting metals. Failure to do so could result in serious personal injury.

⚠ WARNING Before attaching the battery pack onto the tool, always check to determine that the switch performs properly and returns to the "OFF" position when released.

⚠ WARNING Hold the tool only by the plastic handle and the insulated grip area to help prevent electrical shock. When sawing into walls or floors you may encounter electrical wiring. Sawing into a "live" wire will conduct electricity into the tool and possibly cause serious injury.

- Depress the lock-off button to the locked position and then remove the battery pack from the tool.
- Make sure that the workpiece is firmly clamped in place to keep it from slipping or moving while cutting.
- Install the appropriate type and size of blade for the workpiece material and size.
- Check the pivot shoe to make sure that the blade will extend beyond the shoe and through the workpiece at all times.
- Check for clearance behind the workpiece so that the blade will not contact another surface.
- Mark the line of cut clearly. If cutting metal, apply cutting oil to the line.
- Attach the battery pack to the reciprocating saw.
- Hold the saw firmly with both hands. Make sure to keep your hands on the insulated gripping areas only.
- Depress the lock-off button to the unlock position and squeeze the variable-speed trigger switch to start the saw and bring it to the maximum desired cutting speed before applying the blade to the workpiece.
- Place the shoe firmly on the workpiece while cutting. Use only enough steady pressure on the blade to keep the saw cutting. Do not force the tool.

Fig. 8

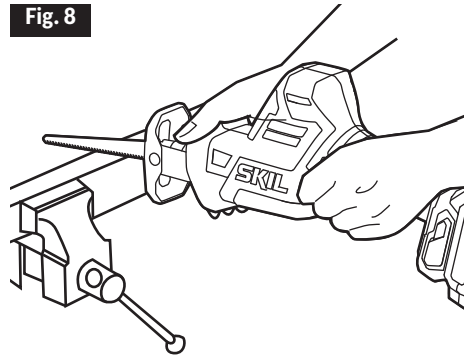

k. Reduce pressure as the blade comes to the end of the cut.

l. Allow the saw to come to a complete stop before removing the blade from the workpiece.

NOTICE: When sawing fiberglass, plaster, wallboard, or spackling compound, clean the motor vents frequently with a vacuum or with compressed air. These materials are highly abrasive and may accelerate the wear on motor bearings and brushes.

⚠ WARNING Always wear safety goggles when cleaning tools with compressed air.

NOTICE: Cutting speeds should vary with the workpiece. Hard materials, such as metals, require lower speeds; use higher speeds for softer materials.

⚠ WARNING Always wear safety goggles or safety glasses with side shields during power tool operation or when blowing dust. If operation is dusty, also wear a dust mask.

⚠ WARNING Do not allow familiarity with the saw to make you careless. One careless fraction of a second is enough to inflict serious injury.

Plunge Cutting (Fig.9)

Your reciprocating saw is ideal for plunge cutting directly into surfaces that cannot be cut from an edge, such as walls or floors.

⚠ WARNING Do not plunge cut into metal surfaces.

- Depress the lock-off button to the locked position and then remove the battery pack from the tool.
- Make sure that the workpiece is firmly clamped in place to keep it from slipping or moving while cutting.
- Select the appropriate type and size of blade for the workpiece material and size. Install the blade onto the tool.
- Check the pivot shoe to make sure that the blade will extend beyond the shoe and through the workpiece at all times.
- Check for clearance behind the workpiece so that the blade will not contact another surface.
- Mark the line of cut clearly.
- Attach the battery pack to the reciprocating saw.
- Hold the tool as shown in the Fig. 9, resting the edge of the shoe on the workpiece.
- With the blade just above the workpiece, depress the lock-off button to the unlock position and trigger the switch to start the tool; allow it to come to the desired speed. Then, using the edge of the shoe as a pivot, lower the blade into the workpiece.

Fig. 9

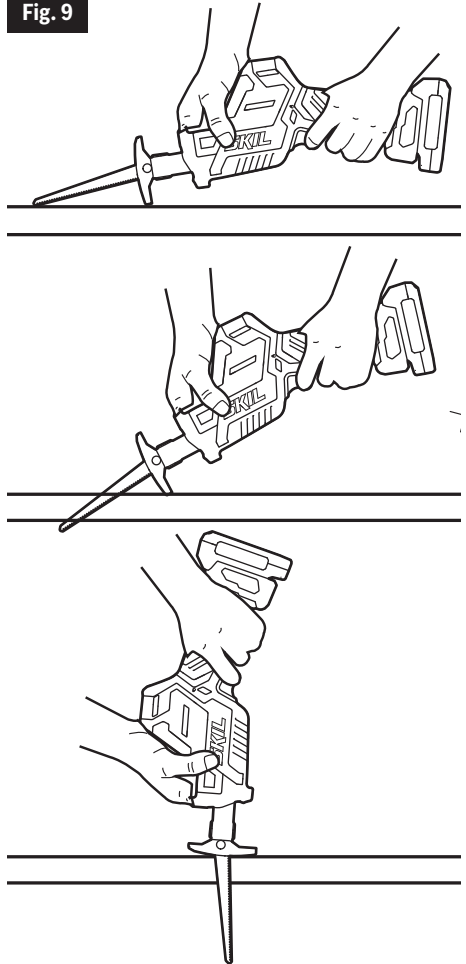

- j. As the blade starts cutting, raise the handle of the tool slowly, until the shoe rests firmly on the workpiece.
- k. After the blade has penetrated through the workpiece, continue sawing along the marked cutting line.
- l. Allow the saw to come to a complete stop before removing the blade from the workpiece.



To reduce the risk of explosion, electric shock and property damage, always check the work area for hidden gas pipes, electrical wires or water pipes when making blind or plunge cuts.



To avoid loss of control and serious injury, make sure that the blade reaches the full desired speed before touching it to the workpiece.



Do not make plunge cuts in metal materials.

Metal Cutting



Never use a wood-cutting blade for cutting metals. Failure to do so could result in serious personal injury.

The saw can be used to cut metals, such as sheet steel, pipe, steel rods, aluminum, brass, and copper. Be careful not to twist or bend the saw blade. Do not force the tool.

The use of cutting oil is recommended when cutting soft metals and steel. Cutting oil will keep the blade cool, increase the cutting action, and prolong blade life.



To avoid possibly serious injury:

- **Never use gasoline as cutting lubricant, because normal sparking could ignite the fumes.**
- **Securely clamp the workpiece in position, and make the cut close to the clamping point to minimize vibration.**
- **When cutting conduit pipe or angle iron, clamp the work in a vise, if possible, and cut close to the vise.**
- **To cut thin sheet material, “sandwich” the material between pieces of hardboard or plywood, and clamp the layers together to reduce vibration and tearing of the material.**

MAINTENANCE

⚠ WARNING To avoid serious personal injury, always remove the battery pack from the tool when cleaning or performing any maintenance.

Service

⚠ WARNING Preventive maintenance performed by unauthorized personnel may result in misplacing of internal wires and components which could cause serious hazard. We recommend that all tool service be performed by a SKIL Factory Service Center or Authorized SKIL Service Station.

General Maintenance

⚠ WARNING When servicing, use only identical replacement parts. Use of any other parts could create a hazard or cause product damage.

Periodically inspect the entire product for damaged, missing, or loose parts such as screws, nuts, bolts, caps, etc. Tighten securely all fasteners and caps and do not operate this product until all missing or damaged parts are replaced. Please contact customer service or an authorized service center for assistance.

Cleaning

⚠ WARNING The tool may be cleaned most effectively with compressed dry air. **Always wear safety goggles when cleaning tools with compressed air.**

Ventilation openings and switch levers must be kept clean and free of foreign matter. Do not attempt to clean by inserting pointed objects through openings.

⚠ WARNING Certain cleaning agents and solvents damage plastic parts. Some of these are: gasoline, carbon tetrachloride, chlorinated cleaning solvents, ammonia and house hold detergents that contain ammonia.

Storage

Store the tool indoors in a place that is inaccessible to children. Keep away from corrosive agents.

TROUBLESHOOTING

Problem	Cause	Remedy
Tool will not start.	<ol style="list-style-type: none">1. Battery pack is depleted.2. Battery pack is not installed properly.3. Burned out switch.	<ol style="list-style-type: none">1. Charge the battery.2. Confirm battery is locked and secured to the tool.3. Have the switch replaced by an Authorized SKIL Service Center or Service Station.
The blade binds, jams, or bums the wood.	<ol style="list-style-type: none">1. The blade is dull.2. An improper blade is being used.3. The blade is warped.	<ol style="list-style-type: none">1. Replace the blade.2. Choose the right blade for your operation.3. Replace the blade.
The saw vibrates or shakes.	<ol style="list-style-type: none">1. The blade is damaged.2. The blade is loose.	<ol style="list-style-type: none">1. Replace the blade.2. Remove the blade and reinstall it.

LIMITED WARRANTY OF SKIL CONSUMER TOOLS

5 YEAR LIMITED WARRANTY- LEGAL

Chervon North America, Inc. ("Seller") warrants to the original purchaser only, that all SKIL consumer TOOLS will be free from defects in material or workmanship for a period of five years from date of purchase, if original purchaser registers the product within 30 days from purchase. BATTERIES AND CHARGERS are warranted for 2 years. Product registration can be completed online at www.Registermyskil.com. Original purchasers should also retain their receipt as proof of purchase. THE FIVE-YEAR WARRANTY PERIOD FOR TOOLS IS CONDITIONED ON REGISTRATION OF THE PRODUCT WITHIN 30 DAYS OF PURCHASE. If original purchasers do not register their product timely, the foregoing limited warranty will apply for a duration of three years for tools. All batteries and chargers will remain under the two-year limited warranty.

Notwithstanding the foregoing, if a SKIL consumer tool is used for industrial, professional or commercial purposes, the foregoing warranty will apply for a duration of ninety days, regardless of registration.

SELLER'S SOLE OBLIGATION AND YOUR EXCLUSIVE REMEDY under this Limited Warranty and, to the extent permitted by law, any warranty or condition implied by law, shall be the repair or replacement of parts, without charge, which are defective in material or workmanship and which have not been misused, carelessly handled, or repaired by persons other than Seller or Authorized Service Station. To make a claim under this Limited Warranty, you must return the complete product, transportation prepaid, to any SKIL Factory Service Center or Authorized Service Station. For Authorized SKIL Power Tool Service Stations, please visit www.Registermyskil.com or call 1-877-SKIL-999 (1-877-754-5999).

THIS LIMITED WARRANTY DOES NOT APPLY TO ACCESSORY ITEMS SUCH AS CIRCULAR SAW BLADES, DRILL BITS, ROUTER BITS, JIGSAW BLADES, SANDING BELTS, GRINDING WHEELS AND OTHER RELATED ITEMS.

ANY IMPLIED WARRANTIES APPLICABLE TO A PRODUCT SHALL BE LIMITED IN DURATION EQUAL TO THE DURATION OF THE EXPRESS WARRANTIES APPLICABLE TO SUCH PRODUCT, AS SET FORTH IN THE FIRST PARAGRAPH ABOVE. SOME STATES IN THE U.S., SOME CANADIAN PROVINCES DO NOT ALLOW LIMITATIONS ON HOW LONG AN IMPLIED WARRANTY LASTS, SO THE ABOVE LIMITATION MAY NOT APPLY TO YOU.

IN NO EVENT SHALL SELLER BE LIABLE FOR ANY INCIDENTAL OR CONSEQUENTIAL DAMAGES (INCLUDING BUT NOT LIMITED TO LIABILITY FOR LOSS OF PROFITS) ARISING FROM THE SALE OR USE OF THIS PRODUCT. SOME STATES IN THE U.S. AND SOME CANADIAN PROVINCES DO NOT ALLOW THE EXCLUSION OR LIMITATION OF INCIDENTAL OR CONSEQUENTIAL DAMAGES, SO THE ABOVE LIMITATION OR EXCLUSION MAY NOT APPLY TO YOU.

THIS LIMITED WARRANTY GIVES YOU SPECIFIC LEGAL RIGHTS, AND YOU MAY ALSO HAVE OTHER RIGHTS WHICH VARY FROM STATE TO STATE IN THE U.S., PROVINCE TO PROVINCE IN CANADA AND FROM COUNTRY TO COUNTRY.

THIS LIMITED WARRANTY APPLIES ONLY TO PRODUCTS SOLD WITHIN THE UNITED STATES OF AMERICA, CANADA AND THE COMMONWEALTH OF PUERTO RICO. FOR WARRANTY COVERAGE WITHIN OTHER COUNTRIES, CONTACT YOUR LOCAL SKIL DEALER OR IMPORTER.

© Chervon North America, 1203 E. Warrenville Rd, Naperville, IL 60563.

01/19

TABLE DES MATIÈRES

Avertissements de sécurité généraux relatifs aux outils électriques	21-23
Avertissements de sécurité relatifs à la scie alternative	23
Symboles	24-27
Apprenez à connaître votre perceuse à percussion	28
Caractéristiques techniques	28
Mode d'emploi	29-35
Entretien	36
Dépannage	37
Garantie limitée de l'outil sans fil SKIL	38-39

⚠ AVERTISSEMENT

- La poussière créée pendant le ponçage, le sciage, le polissage, le perçage et d'autres activités liées à la construction peut contenir des produits chimiques reconnus par l'État de la Californie comme étant la cause de cancer, d'anomalies congénitales et d'autres problèmes liés aux fonctions reproductrices. Voici des exemples de ces produits chimiques :
 - du plomb provenant de peintures à base de plomb;
 - de la silice cristalline provenant de la brique, du ciment ou d'autres matériaux de maçonneries;
 - de l'arsenic et du chrome provenant du bois d'œuvre traité avec un produit chimique.
- Les risques liés à l'exposition à ces produits varient selon le nombre de fois où vous pratiquez ces activités. Pour réduire votre exposition à ces produits chimiques :
 - travaillez dans un endroit bien ventilé;
 - munissez-vous de l'équipement de sécurité approuvé tel que des masques antipoussières conçus spécialement pour filtrer les particules microscopiques;
 - évitez l'exposition prolongée à la poussière causée par le ponçage mécanique, le sciage, le polissage, le perçage et d'autres activités liées à la construction; Portez un équipement de protection et lavez à l'eau et au savon toutes les parties exposées. Les poussières pénétrant dans votre bouche ou dans vos yeux et les poussières se déposant sur votre peau peuvent causer l'absorption de produits chimiques dangereux.

AVERTISSEMENTS DE SÉCURITÉ GÉNÉRAUX RELATIFS AUX OUTILS ÉLECTRIQUES

⚠ AVERTISSEMENT Lisez tous les avertissements et toutes les instructions, illustrations et spécifications fournis avec cet outil électrique. Le non-respect des consignes de sécurité ci-dessous peut occasionner un choc électrique, un incendie ou des blessures graves.

CONSERVEZ TOUS LES AVERTISSEMENTS ET LES INSTRUCTIONS AFIN DE POUVOIR VOUS Y RÉFÉRER ULTÉRIEUREMENT.

L'expression « outil électrique » utilisée dans les avertissements correspond aux outils électriques alimentés sur secteur (à fil) ou alimentés par piles (sans fil).

Mesures de sécurité dans l'aire de travail

Gardez l'aire de travail propre et bien éclairée. Une aire de travail sombre ou en désordre augmente les risques d'accident.

N'utilisez pas d'outils électriques dans un endroit présentant un risque d'explosion, par exemple en présence de liquides, de gaz ou de poussières inflammables. Les outils électriques produisent des étincelles susceptibles d'enflammer ces poussières ou ces vapeurs.

Maintenez les enfants et les observateurs à l'écart lorsque vous manipulez l'outil électrique. Une distraction peut vous faire perdre la maîtrise de l'outil.

Consignes de sécurité relatives à l'électricité

Les fiches des outils électriques doivent correspondre à la prise. Ne modifiez jamais la fiche de quelque façon que ce soit. N'utilisez pas d'adaptateur avec les outils électriques mis à la terre. L'utilisation de fiches non modifiées dans les prises compatibles réduit les risques de choc électrique.

Évitez de toucher à des surfaces mises à la terre, par exemple un tuyau, un radiateur, une cuisinière ou un réfrigérateur. Le contact du corps avec une surface mise à la terre augmente les risques de choc électrique.

N'exposez pas les outils électriques à la pluie ni à tout environnement humide. L'infiltration d'eau dans un outil électrique augmente les risques de choc électrique.

N'utilisez pas le cordon d'alimentation de façon à l'endommager. Ne transportez jamais un outil électrique en le tenant par son cordon et ne tirez jamais sur le cordon pour le débrancher. Tenez le cordon d'alimentation éloigné des sources de chaleur, de l'huile, des objets coupants et des pièces mobiles. Les risques de choc électrique sont plus élevés si le cordon d'alimentation est endommagé ou emmêlé.

Lorsque vous utilisez un outil électrique à l'extérieur, utilisez une rallonge conçue pour être utilisée à l'extérieur. Ce type de rallonge réduit les risques de choc électrique.

Si vous n'avez d'autre choix que d'utiliser un outil électrique dans un endroit humide, utilisez une alimentation protégée par un disjoncteur différentiel. L'utilisation d'un disjoncteur différentiel réduit les risques de choc électrique.

Sécurité personnelle

Soyez vigilant, prêtez attention à ce que vous faites et usez de votre jugement lorsque vous utilisez un outil électrique. N'utilisez pas un outil électrique lorsque vous êtes fatigué ou sous l'effet de drogues, d'alcool ou de médicaments. Un moment d'inattention pendant que vous utilisez des outils électriques peut occasionner des blessures graves.

Utilisez un équipement de protection. Portez toujours des lunettes de sécurité. Le port d'équipement de protection, comme un masque antipoussières, des chaussures de sécurité antidérapantes, un casque de protection et des protecteurs auditifs, lorsque les conditions l'exigent, réduit les risques de blessures.

Évitez tout démarrage involontaire. Assurez-vous que l'interrupteur est sur la position d'arrêt avant de brancher l'outil sur une source d'alimentation ou un bloc-piles, de ramasser l'outil ou de le transporter. Transporter les outils électriques avec le doigt sur la gâchette ou brancher les outils lorsque l'interrupteur est à la position de marche augmente les risques d'accident.

Enlevez toute clé de serrage ou clé à molette avant de mettre l'outil électrique en marche. Une clé de réglage oubliée sur une pièce rotative de l'outil électrique peut occasionner des blessures graves.

Ne vous étirez pas pour étendre votre portée. Gardez une posture sécuritaire et un bon équilibre en tout temps. Cela vous permet de mieux maîtriser l'outil électrique lorsque des situations inattendues se présentent.

Habillez-vous de manière appropriée. Ne portez pas de vêtements amples ni de bijoux. Gardez vos cheveux et vos vêtements loin des pièces mobiles. Les vêtements amples, les bijoux et les cheveux longs risquent de se prendre dans les pièces en mouvement.

Si un dispositif permet de raccorder un dépoussiéreur, assurez-vous que celui-ci est branché et utilisé de manière appropriée. L'emploi d'un dépoussiéreur contribue à réduire les dangers liés à la poussière.

Même si vous connaissez parfaitement ces outils parce que vous les utilisez souvent, soyez vigilant et respectez les principes de sécurité. Il suffit d'être négligent une fraction de seconde pour se blesser gravement.

Utilisation et entretien d'un outil électrique

Ne forcez pas l'outil électrique. Utilisez l'outil électrique approprié à la tâche que vous souhaitez accomplir. L'outil électrique adéquat vous permettra de mieux accomplir le travail avec plus de sécurité et au rythme pour lequel il a été conçu.

N'utilisez pas l'outil électrique si l'interrupteur ne permet pas de le mettre en marche et de l'arrêter. Tout outil qui ne peut pas être contrôlé par l'interrupteur est dangereux et doit être réparé.

Débranchez la fiche de la prise ou retirez, si possible, le bloc-piles de l'outil électrique avant d'effectuer des réglages, de changer d'accessoire ou de le ranger. De telles mesures de sécurité préventives réduisent les risques de mise en marche accidentelle de l'outil électrique.

Rangez l'outil électrique à l'arrêt hors de la portée des enfants et n'autorisez pas une personne ne sachant pas s'en servir ou n'ayant pas lu ces instructions à l'utiliser. Les outils électriques sont dangereux s'ils se retrouvent entre les mains d'utilisateurs qui ne savent pas s'en servir.

Entretenez les outils électriques et les accessoires. Vérifiez les pièces mobiles pour vous assurer qu'elles ne sont pas désalignées, enrayées, brisées, ou dans un état qui pourrait nuire à leur fonctionnement. Si l'outil électrique est endommagé, faites-le réparer avant de l'utiliser. De nombreux accidents sont provoqués par des outils électriques mal entretenus.

Maintenez les outils de découpe affûtés et propres. Des outils tranchants bien entretenus et dont les lames sont affûtées risquent moins de se bloquer et sont plus faciles à maîtriser.

Utilisez l'outil électrique, les accessoires, les embouts et les autres éléments conformément aux présentes instructions, en tenant compte des conditions de travail et du travail à effectuer. L'utilisation de l'outil électrique à des fins autres que celles pour lesquelles il a été conçu pourrait entraîner une situation dangereuse.

Les poignées et autres surfaces de préhension doivent toujours être sèches, propres et exemptes d'huile ou de graisse.

Les poignées et autres surfaces de préhension glissantes ne permettent pas de manipuler ni de contrôler l'outil de façon sécuritaire en cas de situations inattendues.

Utilisation et entretien d'un outil alimenté par un bloc-piles

Rechargez uniquement le bloc-piles au moyen du chargeur approuvé par le fabricant.

Un chargeur conçu pour un type de bloc-piles peut causer un incendie s'il est utilisé avec un autre bloc-piles.

Utilisez les outils électriques uniquement avec les blocs-piles désignés. L'utilisation de tout autre bloc-piles peut constituer un risque de blessure et d'incendie.

Lorsque vous n'utilisez pas le bloc-pile, conservez-le à l'écart d'autres objets

métalliques, comme des trombones, des pièces de monnaie, des clés, des clous, des vis et d'autres petits objets métalliques qui peuvent connecter une borne à une autre.

Un court-circuit entre les bornes du bloc-piles peut occasionner des brûlures ou un incendie.

Dans de mauvaises conditions, un liquide peut être éjecté du bloc-pile; évitez tout contact avec celui-ci. En cas de contact accidentel, rincez à grande eau. Si vos yeux entrent en contact avec ce liquide, consultez un médecin. Le liquide provenant des piles peut causer de l'irritation ou des brûlures.

N'utilisez pas un bloc-piles ou un outil endommagé ou modifié. Les blocs-piles modifiés ou endommagés peuvent fonctionner de façon imprévisible et présenter un risque d'incendie, d'explosion ou de blessures.

N'exposez pas un bloc-piles ou un outil à un feu ou à une température excessive.

L'exposition au feu ou à une température supérieure à 129,4 °C peut provoquer une explosion.

Suivez toutes les instructions pour le chargement et ne chargez pas le bloc-piles ou l'appareil en dehors de la plage de température spécifiée dans les instructions. Une recharge inadéquate ou effectuée à des températures en dehors de la plage spécifiée peut endommager le bloc-piles et augmenter le risque d'incendie.

Entretien

Demandez à un technicien qualifié qui utilise seulement des pièces de rechange identiques aux pièces d'origine d'effectuer l'entretien de votre outil électrique. Vous vous assurerez ainsi de respecter les consignes de sécurité de l'outil électrique.

Ne réparez jamais un bloc-piles endommagé. Seuls le fabricant et les fournisseurs de services autorisés peuvent effectuer la réparation d'un bloc-piles.

AVERTISSEMENTS DE SÉCURITÉ RELATIFS AUX PERCEUSES

Tenez l'outil électrique par sa poignée isolée lorsque l'accessoire tranchant est susceptible d'entrer en contact avec des fils dissimulés ou avec son propre cordon d'alimentation. Si un accessoire tranchant entre en contact avec un fil sous tension, les parties métalliques exposées de l'outil électrique peuvent donner un choc électrique à l'utilisateur.





Utilisez des pinces ou un autre moyen pratique pour immobiliser et soutenir la pièce à travailler sur une plateforme stable. Tenir la pièce travaillée dans sa main ou contre son corps crée une situation précaire et pourrait causer une perte de maîtrise.

SYMBOLES

Symboles de sécurité

L'objectif des symboles de sécurité est d'attirer votre attention sur les dangers potentiels. Vous devez examiner attentivement et bien comprendre les symboles de sécurité et les explications qui les accompagnent. Les symboles d'avertissement en tant que tels n'éliminent pas le danger. Les consignes et les avertissements qui y sont associés ne remplacent en aucun cas les mesures préventives adéquates.

⚠ WARNING Assurez-vous de lire et de comprendre toutes les consignes de sécurité présentées dans le présent guide d'utilisation, notamment toutes les consignes de sécurité indiquées par « **DANGER** », « **AVERTISSEMENT** » et « **ATTENTION** » avant d'utiliser cet outil. Le fait de ne pas respecter toutes les consignes de sécurité ci-dessous peut causer un choc électrique, un incendie ou des blessures graves.

Les définitions ci-dessous décrivent le degré de gravité pour chaque mot-indicateur. Veuillez lire ce manuel et prêter attention à ces symboles.	
	Voici le pictogramme d'alerte de sécurité. Il sert à vous indiquer les risques potentiels de blessures. Respectez toutes les consignes de sécurité associées à ce pictogramme pour éviter les risques de blessures ou de mort.
	La mention DANGER indique un danger imminent qui, s'il n'est pas évité, causera des blessures graves ou la mort.
	La mention AVERTISSEMENT indique un risque pouvant entraîner des blessures graves ou la mort s'il n'est pas prévenu.
	La mention ATTENTION, utilisée avec le symbole d'alerte de sécurité, indique un risque potentiel qui, s'il n'est pas éliminé, provoquera des blessures mineures ou moyennement graves.

Messages d'information et de prévention des dommages

Ces messages contiennent des renseignements importants à l'intention de l'utilisateur ainsi que des consignes à respecter. Le non-respect de celles-ci peut occasionner des dommages à l'équipement ou d'autres dommages matériels. Chaque message est précédé du mot « AVIS », comme dans l'exemple ci-dessous :







AVIS : Ne pas suivre ces consignes pourrait occasionner des dommages à l'équipement ou d'autres dommages matériels.







⚠ AVERTISSEMENT L'utilisation de tout outil électrique peut entraîner la projection de corps étrangers dans les yeux et ainsi causer des lésions oculaires graves. Lorsque vous utilisez un outil électrique, portez toujours des lunettes de sécurité pourvues d'écrans latéraux et d'un écran facial panoramique, au besoin. Nous recommandons le port d'un masque de sécurité panoramique par-dessus les lunettes ou de lunettes de sécurité standard avec écrans latéraux. Portez toujours des protecteurs oculaires conformes à la norme ANSI Z87.1.

SYMBOLES (SUITE)







IMPORTANT : Les symboles suivants peuvent figurer sur votre outil. Familiarisez-vous avec eux et apprenez leur signification. En comprenant ces symboles, vous serez en mesure de faire fonctionner cet outil de façon adéquate et sécuritaire.

Symbole	Nom	Forme au long et explication
V	Volts	Tension (possible)
A	Ampère	Courant
Hz	Hertz	Fréquence (cycles par seconde)
W	Watt	Puissance
kg	Kilogrammes	Poids
min	Minutes	Durée
s	Seconds	Durée
Wh	Watheures	Capacité de la pile
Ah	Ampères-heures	Capacité de la pile
Ø	Diamètre	Taille des forets, des meules, etc.
n_0	Vitesse à vide	Vitesse de rotation à vide
n	Vitesse nominale	Vitesse maximale atteignable
.../min	Tours ou va-et-vient par minute	Tours, coups, vitesse périphérique, de la course, etc. par minute
0	Position d'arrêt	Vitesse nulle, couple nul...
1,2,3,... I,II,III,	Réglages du sélecteur	Réglages de vitesse, de couple ou de position. Plus le chiffre est élevé, plus la vitesse est rapide
	Sélecteur à réglages infinis avec mode d'arrêt	La vitesse augmente à partir du réglage 0
	Flèche	L'activation se fait dans le sens de la flèche
	Courant alternatif	Type de courant ou caractéristique de courant
	Courant continu	Type de courant ou caractéristique de courant
	Courant alternatif ou continu	Type de courant ou caractéristique de courant
	Outil de catégorie II	Désigne les outils de construction à double isolation.
	Borne de mise à la terre	Borne de mise à la terre

Symbole	Nom	Forme au long et explication
	Sceau du programme de recyclage des piles au lithium-ion	Désigne le programme de recyclage des piles au lithium-ion
	Sceau du programme de recyclage des piles au nickel-cadmium	Désigne le programme de recyclage des piles au nickel-cadmium
	Symbole de lecture du manuel	Invite l'utilisateur à lire le manuel
	Symbole du port de lunettes de sécurité	Invite l'utilisateur à porter des lunettes de sécurité

SYMBOLES (RENSEIGNEMENTS EN MATIÈRE D'HOMOLOGATION)

IMPORTANT: Les symboles suivants peuvent figurer sur votre outil. Familiarisez-vous avec eux et apprenez leur signification. En comprenant ces symboles, vous serez en mesure de faire fonctionner cet outil de façon adéquate et sécuritaire.

Symbole	Forme au long et explication
	Ce symbole indique que cet outil est répertorié par Underwriters Laboratories.
	Ce symbole indique que cet outil est reconnu par Underwriters Laboratories.
	Ce symbole indique que cet outil est répertorié par Underwriters Laboratories, selon les normes américaines et canadiennes.
	Ce symbole indique que cet outil est répertorié par l'Association canadienne de normalisation.
	Ce symbole indique que cet outil est répertorié par l'Association canadienne de normalisation et qu'il est conforme aux normes américaines et canadiennes.
	Ce symbole indique que cet outil est répertorié par Intertek Testing et qu'il est conforme aux normes américaines et canadiennes.
	Ce symbole indique que cet outil est conforme aux normes mexicaines officielles (NOM).

APPRENEZ À CONNAÎTRE VOTRE SCIE ALTERNATIVE

Scie alternative pour une utilisation à une main

Fig. 1

Pince de serrage
de la lame sans
outil

Bouton de
verrouillage en
position désactivée

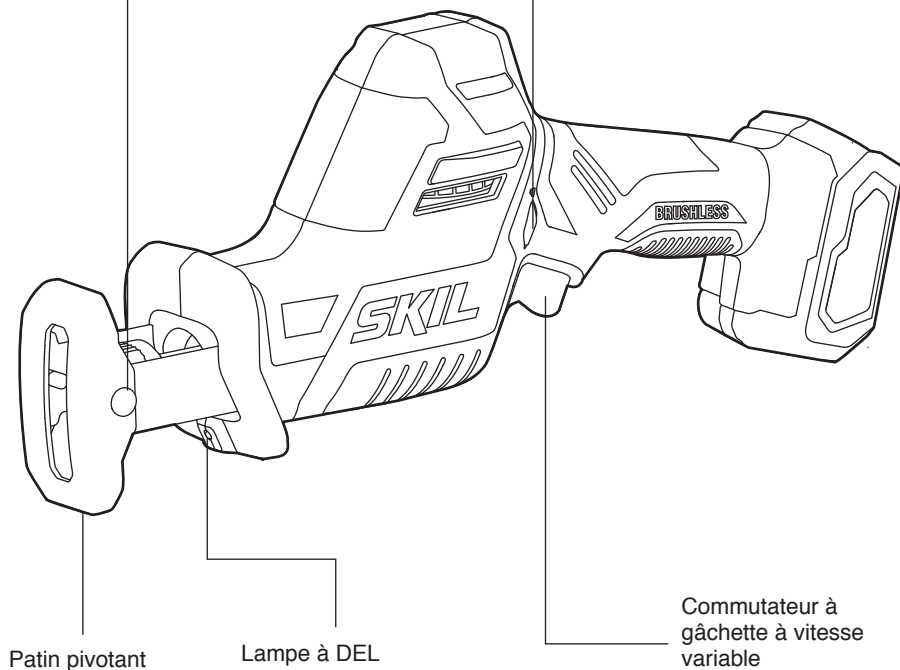

Patin pivotant

Lampe à DEL

Commutateur à
gâchette à vitesse
variable

CARACTÉRISTIQUES TECHNIQUES

Tension nominale	12 V c.c.
Vitesse à vide	0~3000 coups par minute
Coup	3/4 po
Capacité de sciage dans le bois	100 mm (4 po)
Capacité de sciage dans l'aluminium	20 mm (3/4 po)
Capacité de sciage dans le métal	16 mm (5/8 po)
Température de fonctionnement recommandée	de -10 à 40 °C (de 14 à 104 °F)
Température de rangement recommandée	de 0 à 40 °C (de 32 à 104 °F)

MODE D'EMPLOI

⚠ AVERTISSEMENT Pour réduire les risques d'incendie, de blessures corporelles et de détérioration de l'outil découlant d'un court-circuit, ne plongez jamais l'outil, le bloc-piles ou le chargeur dans un liquide et ne laissez aucun liquide s'écouler sur ceux-ci. Les liquides corrosifs ou conducteurs, tels que l'eau de mer, certains produits chimiques industriels, l'eau de javel, des produits contenant de l'eau de Javel, etc., peuvent causer un court-circuit.

⚠ AVERTISSEMENT S'il y a des pièces manquantes ou endommagées, ne tentez pas d'utiliser cet article tant que ces pièces n'auront pas été remplacées. L'utilisation de cet article avec des pièces endommagées ou manquantes peut causer des blessures graves.

⚠ AVERTISSEMENT Ne tentez pas de modifier cette perceuse-visseuse ou de créer des accessoires qui ne sont pas recommandés pour cette dernière. Toute modification est considérée comme un usage inapproprié et pourrait occasionner des risques allant jusqu'à des blessures graves

⚠ AVERTISSEMENT Pour empêcher une mise en marche accidentelle pouvant causer des blessures graves, retirez toujours le bloc-piles de la perceuse-visseuse avant d'assembler des pièces.

Utilisez cette perceuse-visseuse sans fil uniquement avec les blocs-piles et les chargeurs indiqués ci-dessous :

Bloc-pile		Chargeur
2Ah	4Ah	
SKIL BY500101 SKIL BY519901	SKIL BY519801	SKIL QC535701 SKIL SC536501

AVIS: Veuillez consulter le manuel relatif aux blocs-piles et aux chargeurs pour davantage de détails au sujet du fonctionnement de l'outil.

Bouton de verrouillage en position désactivée (Fig. 2)

Votre outil est muni d'un bouton de verrouillage en position désactivée, situé au-dessus de l'interrupteur à gâchette à vitesse variable, pour prévenir toute mise en marche accidentelle de la scie.

Pour verrouiller la scie, appuyez sur le bouton de verrouillage en position désactivée pour le mettre dans la position de verrouillage .

Pour déverrouiller la scie, appuyez sur le bouton de verrouillage en position désactivée pour le mettre dans la position de déverrouillage .

Fig. 2

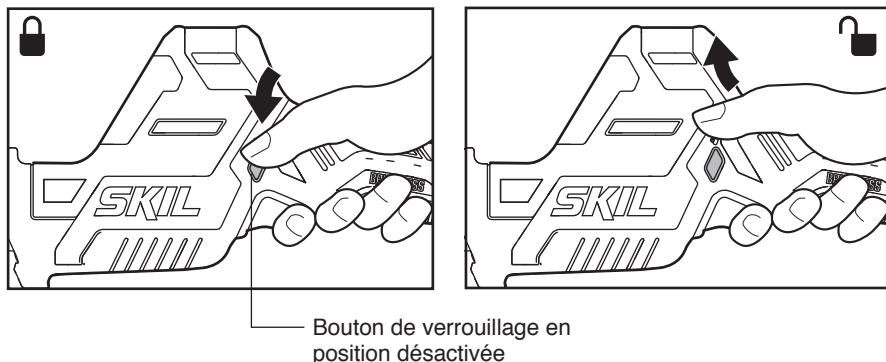

Installation/retrait du bloc-piles

Verrouillez l'interrupteur à gâchette à vitesse variable dans la position « OFF » sur l'outil en appuyant sur le bouton de verrouillage en position désactivée pour le mettre dans la position de verrouillage .

Installation du bloc-piles :

Alignez la nervure en relief sur le bloc-piles sur les rainures de l'outil, puis faites glisser le bloc-piles sur l'outil (Fig. 3).

Retrait du bloc-piles :

Appuyez sur le bouton d'éjection du bloc-piles, situé sur le devant du bloc-piles, pour retirer le bloc-piles. Tirez sur le bloc-piles pour le détacher, et retirez-le de l'outil (Fig. 3).

REMARQUE : Lorsque vous placez le bloc-piles sur l'outil, assurez-vous que la nervure en relief sur le bloc-piles est alignée sur la rainure de l'outil et que les verrous se referment correctement. Une installation incorrecte du bloc-pile pourrait endommager les composants internes.

⚠ AVERTISSEMENT Les outils alimentés par des piles sont toujours prêts à fonctionner. Par conséquent, le bouton de verrouillage en position désactivée doit toujours être enfoncé et en position de verrouillage lorsque l'outil n'est pas utilisé ou lorsque vous êtes en train de le transporter.

Fig. 3

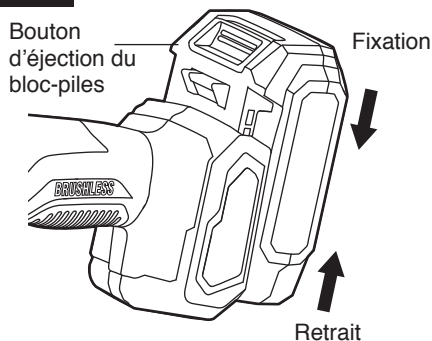

Commutateur à gâchette à vitesse variable

L'outil est muni d'un interrupteur à vitesse variable. L'outil peut être allumé ou éteint en appuyant sur la gâchette ou en la relâchant.

L'interrupteur à gâchette à vitesse variable fournit une vitesse plus élevée en cas de pression accrue sur la gâchette et une vitesse plus basse en cas de pression réduite sur la gâchette (Fig. 4).

Fig. 4

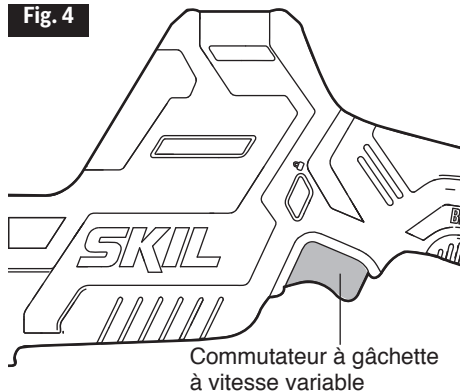

Lampe à DEL (Fig.5)

L'outil est muni d'une lampe DEL située sous la pince de serrage. Cette lampe offre un éclairage supplémentaire de la surface de travail dans les zones moins éclairées.

L'éclairage à DEL s'allume automatiquement en comprimant légèrement l'interrupteur à gâchette à vitesse variable avant que l'outil ne démarre, et il s'éteint de 8 à 12 secondes après le relâchement de l'interrupteur à gâchette à vitesse variable.

La DEL clignote rapidement lorsque l'outil et/ou le bloc-piles sont surchargés ou trop chauds, et les capteurs internes mettent alors l'outil hors tension. si l'outil et/ou le bloc-piles sont surchargés. Laissez reposer l'outil pendant un certain temps ou placez l'outil et le bloc-piles séparément dans des endroits ventilés pour les refroidir.

La lampe à DEL clignotera plus lentement pour indiquer que les piles fonctionnent à une capacité affaiblie. Rechargez le bloc-piles.

Fig. 5

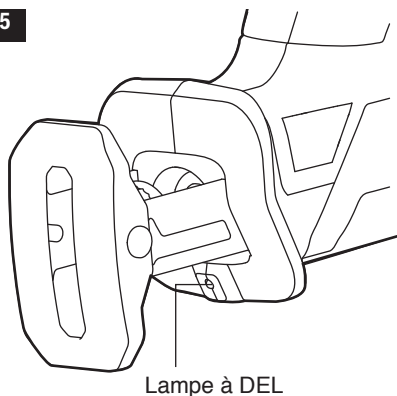

Sélection de la lame

Pour obtenir les meilleures performances de la scie, il est important de sélectionner la lame appropriée pour l'application et le type de matériau à découper.

Des lames avec moins de dents, par exemple 7 dents par pouce (DPP), sont typiquement utilisées pour couper du bois ; les lames avec plus de dents par pouce sont meilleures pour couper du métal ou du plastique.

Nous recommandons des lames à 14 DPP pour les plastiques et les métaux mous, et des lames à 18 DPP pour les métaux durs.

Installation et retrait de la lame de la scie (Fig.6)

⚠ AVERTISSEMENT Éteignez toujours l'outil et retirez-en le bloc-piles avant d'effectuer de quelconques réglages ou d'assembler des composants.

Appuyez sur le bouton de verrouillage en position désactivée pour le mettre dans la position de verrouillage, puis retirez le bloc-piles de l'outil.

Installation de la lame de la scie :

- Utilisez une main pour faire tourner le manchon de la bride de fixation de la lame sans outil dans le sens de la flèche indiqué sur la bride de fixation, puis maintenez-le en place.
- Utilisez l'autre main pour insérer la lame de la scie aussi profondément que possible dans la bride de fixation de la lame.
- Déverrouillez le manchon de la bride de fixation de la lame sans outil et la lame devrait se verrouiller en place automatiquement.
- Essayez de pousser et de tirer la lame pour vous assurer qu'elle est verrouillée correctement.

REMARQUE : La lame peut être installée avec les dents orientées vers le haut ou vers le bas, selon les besoins de l'opération de coupe.

Retrait de la lame de la scie :

- Utilisez une main pour faire pivoter le manche de la pince de serrage de la lame dans la direction de la flèche illustrée sur la pince et tenez-le en place.
- Retirez la lame de la scie de la bride de fixation de la lame.
- Déverrouillez le manchon de la bride de fixation de la lame sans outil.

Fig. 6

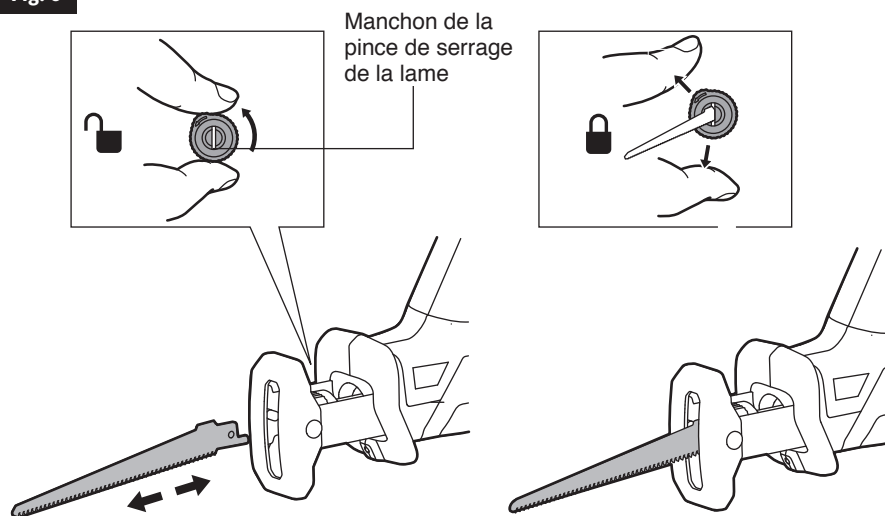

trique, tenez l'outil uniquement par la poignée de plastique et la partie isolée. Vous pourriez heurter du câblage électrique lorsque vous sciez des murs ou des planchers. Tout contact avec un fil sous tension peut causer un choc électrique dans l'outil et occasionner des blessures graves.

- Appuyez sur le bouton de verrouillage en position désactivée pour le mettre dans la position de verrouillage, puis retirez le bloc-piles de l'outil.

- b. Assurez-vous que l'ouvrage est fermement fixé en place pour l'empêcher de glisser ou de bouger pendant la coupe.
- c. Installez une lame du type et de la taille appropriés en fonction du matériau et de la taille de l'ouvrage.
- d. Vérifiez le patin pivotant de manière à vous assurer que la lame dépassera le patin et la pièce à couper en tout temps.
- e. Vérifiez qu'il y a suffisamment de jeu derrière l'ouvrage pour que la lame n'entre pas en contact avec une autre surface.
- f. Marquez clairement la ligne de coupe. Si vous coupez du métal, appliquez de l'huile de coupe sur la ligne.
- g. Installez le bloc-piles sur la scie alternative.

Fig. 7

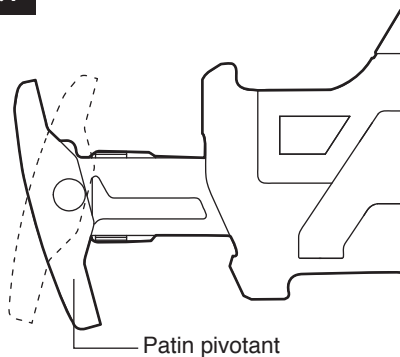

- h. Tenez fermement la scie des deux mains. Ne placez les mains que sur les zones de préhension isolées.
- i. Appuyez sur le bouton de verrouillage en position désactivée pour le mettre dans la position de déverrouillage et comprimez l'interrupteur à gâchette à vitesse variable pour mettre la scie en marche, puis accélérez pour atteindre la vitesse de coupe maximum désirée avant de mettre la lame en contact avec l'ouvrage.
- j. Placez le patin fermement sur l'ouvrage pendant que vous coupez. N'exercez que la pression constante minimale nécessaire sur la lame pour permettre la poursuite de la coupe. Ne forcez pas l'outil.
- k. Réduisez la pression lorsque la lame approche de la fin de la coupe.
- l. Attendez que la scie s'arrête complètement avant de retirer la lame de l'ouvrage.

Fig. 8

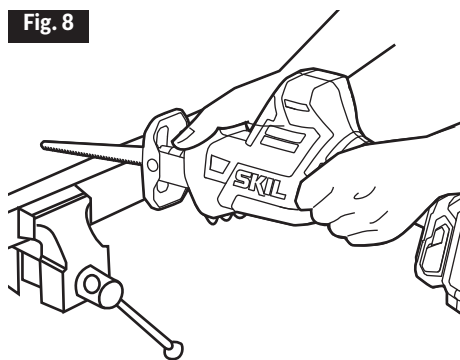

REMARQUE : Lorsque vous sciez de la fibre de verre, du plâtre, un panneau mural ou du plâtre de rebouchage, nettoyez fréquemment les événements du moteur avec un aspirateur ou à l'air comprimé. Ces matériaux sont très abrasifs et pourraient accélérer l'usure sur les paliers et balais du moteur.

⚠ AVERTISSEMENT Portez toujours des lunettes de sécurité lorsque vous nettoyez des outils avec de l'air comprimé.

REMARQUE : La vitesse de coupe doit varier en fonction de l'ouvrage. Les matériaux durs tels que les métaux nécessitent des vitesses plus lentes ; utilisez des vitesses plus rapides avec des matériaux plus doux.

⚠ AVERTISSEMENT Portez toujours des lunettes de sécurité ou de protection avec des parois latérales pendant que vous utilisez un outil électrique ou soufflez de la poussière. Si l'opération produit beaucoup de poussière, portez un masque de protection contre la poussière.

⚠ AVERTISSEMENT Ne laissez pas l'habitude découlant d'un usage fréquent de votre scie endormir votre vigilance. Une fraction de seconde d'inattention suffit pour causer des blessures graves.

Coupe en plongée (Fig.9)

Votre scie alternative est idéale pour la coupe en plongée directement dans les surfaces qui ne peuvent pas être coupées sur un bord, comme dans les murs ou les sols.

⚠ AVERTISSEMENT Ne réalisez pas de coupe en plongée dans des surfaces en métal.

- a. Appuyez sur le bouton de verrouillage en position désactivée pour le mettre dans la position de verrouillage, puis retirez le bloc-piles de l'outil.
- b. Assurez-vous que l'ouvrage est fermement fixé en place pour l'empêcher de glisser ou de bouger pendant la coupe.
- c. Installez une lame du type et de la taille appropriés en fonction du matériau et de la taille de l'ouvrage. Installez la lame sur l'outil.
- d. Vérifiez le patin pivotant de manière à vous assurer que la lame dépassera le patin et la pièce à couper en tout temps.
- e. Ajustez le patin pivotant suivant les besoins pour exposer les dents non usées de la lame afin d'assurer une plus longue durée de vie pour la lame.
- f. Marquez clairement la ligne de coupe.
- g. Installez le bloc-piles sur la scie alternative.
- h. Tenez l'outil tel qu'illustré à la figure 9, en appuyant le rebord du patin sur la pièce à couper.
- j. Lorsque la lame est juste en dessus de l'ouvrage, appuyez sur le bouton de verrouillage en position désactivée pour le mettre dans la position de déverrouillage et comprimez l'interrupteur à gâchette à vitesse variable pour mettre la scie en marche, puis attendez qu'elle atteigne la vitesse de coupe désirée. Ensuite, en utilisant le bord du patin comme pivot, abaissez la lame jusqu'à l'ouvrage.

⚠ AVERTISSEMENT Pour réduire les risques d'explosions, de chocs électriques et de dégâts matériels, inspectez toujours la zone de travail à la recherche de conduites de gaz, de conduites d'eau ou de fils électriques caches lors des coupes à l'aveugle ou en plongée.

⚠ AVERTISSEMENT Pour éviter les risques de perte de contrôle et de blessures graves, assurez-vous que la lame atteigne la pleine vitesse désirée avant de la mettre en contact avec l'ouvrage.

⚠ AVERTISSEMENT Ne faites pas de coupes en plongée dans des matériaux en métal.

Coupe de métal

Fig. 9

⚠ AVERTISSEMENT Ne vous servez jamais d'une lame à couper le bois pour couper des métaux. Vous pourriez causer des blessures graves si vous ne respectez pas cet avertissement.

La scie peut être utilisée pour couper des métaux tels que de la tôle, des canalisations, des tiges en acier, de l'aluminium, du laiton et du cuivre. Faites attention de ne pas tordre ou courber la lame de la scie. Ne forcez pas l'outil.

L'utilisation d'huile de coupe est recommandée lorsque vous coupez des métaux mous et de l'acier. L'huile de coupe empêchera la lame de chauffer, accroîtra l'action de coupe et prolongera la durée de vie de la lame.

⚠ AVERTISSEMENT

Pour éviter les risques de blessures graves :

- N'utilisez jamais d'essence comme lubrifiant pour la coupe étant donné que les étincelles normales produites pourraient mettre le feu aux vapeurs.
- Assujettissez fermement l'ouvrage en place et effectuez la coupe aussi près que possible du point de fixation pour minimiser les vibrations.
- Lorsque vous coupez une canalisation ou une cornière, sécurisez le matériau à couper dans un étau si cela est possible, et coupez près de l'étau.
- Pour couper de la tôle fine, mettez le matériau en « sandwich » entre deux panneaux d'isorel ou de contreplaqué, et attachez les deux couches ensemble pour réduire les vibrations et les risques de déchirure du matériau.

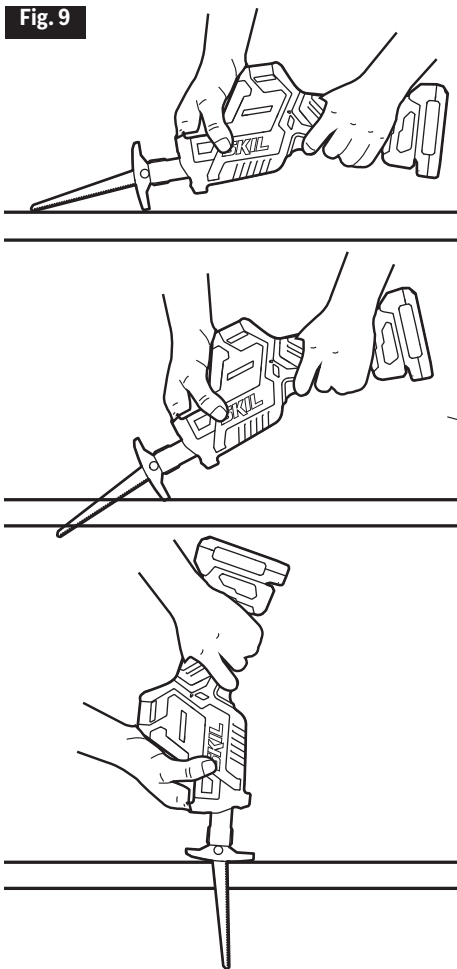

ENTRETIEN

⚠ AVERTISSEMENT Para evitar lesiones personales graves, siempre retire el paquete de baterías de la herramienta cuando la vaya a limpiar o a realizarle cualquier tarea de mantenimiento.

Entretien

⚠ AVERTISSEMENT L'entretien préventif effectué par une personne non autorisée peut avoir comme résultat de déplacer les fils et les composants internes de l'outil, ce qui pourrait constituer un grave danger. Tout entretien d'outil devrait être effectué dans un centre de service de l'usine de SKIL ou un centre de service autorisé de SKIL.

Entretien général

⚠ AVERTISSEMENT Lorsque vous procédez à l'entretien de l'outil, utilisez uniquement des pièces de remplacement identiques à celles d'origine. L'utilisation de toute autre pièce pourrait endommager l'outil ou être une source de danger.

Inspectez périodiquement l'intégralité de l'article pour y déceler des pièces endommagées, manquantes ou lâches telles que des vis, des écrous, des boulons, des capuchons, etc. Resserrez fermement toutes les fixations et tous les capuchons et ne faites pas fonctionner cet article tant que toutes les pièces manquantes ou endommagées n'ont pas été remplacées. Veuillez communiquer avec le service à la clientèle ou avec un centre de service autorisé pour obtenir de l'aide.

Cleaning

⚠ AVERTISSEMENT L'utilisation d'air sec comprimé est la meilleure technique de nettoyage. **Portez toujours des lunettes de sécurité lorsque vous nettoyez des outils avec de l'air comprimé.** Les orifices de ventilation et les interrupteurs doivent être propres et exempts de toute substance étrangère. Ne tentez pas de nettoyer l'outil en insérant des objets pointus dans les ouvertures.

⚠ AVERTISSEMENT Certains agents nettoyants et solvants peuvent endommager les pièces en plastique. Notamment: l'essence, le tétrachlorure de carbone, les solvants nettoyants chlorés, l'ammoniaque et les détergents ménagers qui contiennent de l'ammoniaque.

Rangement

Rangez l'outil à l'intérieur dans un endroit inaccessible aux enfants. Rangez-le à l'écart des agents corrosifs.

RECHERCHE DE LA CAUSE DES PROBLÈMES

Problème	Cause	Remède
L'outil ne démarre pas.	<ol style="list-style-type: none">1. Le bloc-pile est déchargé.2. Le bloc-piles n'est pas installé correctement.3. L'interrupteur est grillé.	<ol style="list-style-type: none">1. Rechargez les piles.2. Confirmez que les piles sont bien en place et assujetties à l'outil.3. Faites remplacer l'interrupteur par un Centre de service après-vente ou de réparation agréé de SKIL.
La lame se coince, se bloque ou brûle le bois.	<ol style="list-style-type: none">1. La lame est émoussée.2. Une lame inappropriée est utilisée.3. La lame est voilée.	<ol style="list-style-type: none">1. Remplacez la lame.2. Choisissez la lame appropriée pour votre opération.3. Remplacez la lame.
La scie vibre ou tremble.	<ol style="list-style-type: none">1. La lame est endommagée.2. La lame est desserrée.	<ol style="list-style-type: none">1. Remplacez la lame.2. Retirez la lame et réinstallez-la.

GARANTIE LIMITÉE DE L'OUTIL SKIL

GARANTIE LIMITÉE DE 5 ANS

Chervon North America, Inc. (le « vendeur ») garantit à l'acheteur initial seulement que tous les OUTILS SKIL destinés à un usage résidentiel seront exempts de défauts de matériaux ou de fabrication pour une période de cinq ans à compter de la date d'achat si l'acheteur initial enregistre l'article dans les 30 jours suivant la date d'achat. LES PILES ET LES CHARGEURS sont garantis pour une période de 2 ans. L'enregistrement de l'article peut être effectué en ligne au www.Registtermyskil.com. De plus, nous recommandons aux acheteurs initiaux de conserver leur reçu comme preuve d'achat. LA PÉRIODE DE GARANTIE DE CINQ ANS SUR LES OUTILS EST CONDITIONNELLE À L'ENREGISTREMENT DE L'ARTICLE DANS LES 30 JOURS SUIVANT LA DATE D'ACHAT. Si les acheteurs initiaux n'enregistrent pas leur article dans le délai prévu, la garantie limitée sur les outils électriques susmentionnée ne s'appliquera que pour une période de trois ans. Toutes les piles et tous les chargeurs demeureront couverts par la garantie limitée de deux ans.

Nonobstant les dispositions précédentes, si un outil SKIL destiné à un usage résidentiel est utilisé à des fins industrielles, professionnelles ou commerciales, la garantie susmentionnée ne s'appliquera que pour une période de quatre-vingt-dix (90) jours, que l'article ait été enregistré ou non.

LA SEULE OBLIGATION DU VENDEUR ET VOTRE RECOURS EXCLUSIF au titre de cette garantie limitée et, dans les limites permises par la loi, de toute garantie ou condition prévue par la loi, est la réparation ou le remplacement, sans frais, des pièces qui présentent un défaut matériel ou de fabrication, qui n'ont pas fait l'objet d'un usage abusif ou inapproprié et qui n'ont pas été réparées par des personnes autres que le vendeur ou un technicien d'un centre de service autorisé. Pour effectuer une réclamation au titre de la présente garantie limitée, vous devez retourner, port payé, l'article en entier à un centre de service de l'usine de SKIL ou à un centre de service autorisé. Pour communiquer avec un centre de service autorisé de SKIL Power Tools, veuillez visiter le www.Registtermyskil.com ou composer le 1 877 SKIL-999 (1 877 754-5999).

CETTE GARANTIE LIMITÉE NE S'APPLIQUE PAS AUX ACCESSOIRES TELS QUE LES LAMES DE SCIE CIRCULAIRE, LES FORETS, LES FRAISES À TOUPIE, LES LAMES DE SCIE SAUTEUSE, LES COURROIES DE PONÇAGE, LES MEULES ET LES AUTRES ACCESSOIRES CONNEXES.

TOUTE GARANTIE IMPLICITE APPLICABLE À UN ARTICLE EST LIMITÉE À UNE DURÉE ÉGALE À LA DURÉE DES GARANTIES EXPRESSES APPLICABLES À UN TEL ARTICLE, COMME IL EST INDIQUÉ AU PREMIER PARAGRAPHE DE CETTE GARANTIE. CERTAINS ÉTATS DES ÉTATS-UNIS ET CERTAINES PROVINCES DU CANADA NE PERMETTENT PAS DE LIMITATIONS QUANT À LA DURÉE DES GARANTIES IMPLICITES, DE SORTE QUE LES LIMITATIONS INDIQUÉES CI-DESSUS PEUVENT NE PAS S'APPLIQUER À VOUS.

LE VENDEUR NE SERA EN AUCUN CAS TENU RESPONSABLE DES DOMMAGES ACCESSOIRES OU CONSÉCUTIFS (Y COMPRIS, SANS TOUTEFOIS S'Y LIMITER, DES PERTES DE PROFIT) RÉSULTANT DE LA VENTE OU DE L'USAGE DE CET ARTICLE. CERTAINS ÉTATS DES ÉTATS-UNIS ET CERTAINES PROVINCES DU CANADA NE PERMETTENT PAS L'EXCLUSION OU LA LIMITATION DES DOMMAGES ACCESSOIRES OU CONSÉCUTIFS, DE SORTE QUE LA LIMITATION OU L'EXCLUSION SUSMENTIONNÉE POURRAIT NE PAS S'APPLIQUER À VOUS.

CETTE GARANTIE LIMITÉE VOUS CONFÈRE DES DROITS PRÉCIS. IL EST POSSIBLE QUE VOUS DISPOSIEZ ÉGALEMENT D'AUTRES DROITS, QUI VARIENT D'UN ÉTAT, D'UNE PROVINCE OU D'UN PAYS À L'AUTRE.

CETTE GARANTIE LIMITÉE S'APPLIQUE UNIQUEMENT AUX ARTICLES VENDUS AUX ÉTATS-UNIS D'AMÉRIQUE, AU CANADA ET À L'ÉTAT LIBRE DE PORTO RICO. POUR CONNAÎTRE LA COUVERTURE DE LA GARANTIE DANS D'AUTRES PAYS, VEUILLEZ COMMUNIQUER AVEC VOTRE DÉTAILLANT OU IMPORTATEUR SKIL LOCAL.

© Chervon North America, 1203 E. Warrenville Rd, Naperville, IL 60563.

01/19

ÍNDICE

Advertencias de seguridad generales para el manejo de herramientas eléctricas	41-43
Advertencias de seguridad para la sierra alternativa	43
Símbolos	44-47
Conozca su sierra alternativa	48
Especificaciones	48
Instrucciones de funcionamiento	49-56
Mantenimiento	57
Solución de problemas	58
Garantía limitada de la herramienta inalámbrica SKIL	59-60

ADVERTENCIA

- Parte del polvo causado por el lijado eléctrico, el serruchado, la trituración, el taladrado y otras actividades de construcción contiene sustancias químicas reconocidas por el estado de California como causantes de cáncer, defectos congénitos u otros daños en el aparato reproductivo. Algunos ejemplos de estos productos químicos son los siguientes:
 - Plomo de pinturas a base de plomo.
 - Sílice cristalina de ladrillos, cemento y otros productos de mampostería.
 - Arsénico y cromo de madera tratada con químicos.
- El riesgo que corre debido a la exposición a estos productos químicos varía según la frecuencia con la que realiza este tipo de trabajo. Para reducir la exposición a estos productos químicos:
 - Trabaje en un área bien ventilada.
 - Trabaje con equipo de seguridad aprobado, como las mascarillas antipolvo especialmente diseñadas para filtrar partículas microscópicas.
 - Evite estar en contacto prolongado con el polvo provocado por el lijado, el aserrado, la trituración y el taladrado, y otras actividades de construcción. Use ropa protectora y lave todas las áreas expuestas del cuerpo con agua y jabón. Si se le introduce polvo en la boca o en los ojos, o le queda sobre la piel, puede fomentar la absorción de químicos dañinos.

ADVERTENCIAS DE SEGURIDAD GENERALES PARA EL MANEJO DE HERRAMIENTAS ELÉCTRICAS

⚠ ADVERTENCIA Lea todas las advertencias, las instrucciones, las ilustraciones y las especificaciones de seguridad que se proporcionan junto con esta herramienta eléctrica. El incumplimiento de todas estas podría provocar descargas eléctricas, incendio o lesiones graves.instrucciones.

GUARDE TODAS LAS ADVERTENCIAS Y LAS INSTRUCCIONES PARA CONSULTARLAS EN EL FUTURO.

El término "herramienta eléctrica" que aparece en las advertencias hace referencia a la herramienta eléctrica que se conecta a la línea principal (con cable) o a la herramienta eléctrica que funciona a batería (inalámbrica).

Seguridad en el área de trabajo

Mantenga el área de trabajo limpia y bien iluminada. Las áreas desordenadas u oscuras aumentan las posibilidades de accidentes.

No utilice herramientas eléctricas en atmósferas donde exista riesgo de explosión, como por ejemplo, en presencia de líquidos, gases o polvo inflamables. Las herramientas eléctricas producen chispas que podrían encender el polvo o los gases.

Mantenga a los niños y a otras personas alejados mientras utiliza una herramienta eléctrica. Las distracciones pueden hacerle perder el control de la herramienta.

Seguridad eléctrica

Los enchufes de las herramientas eléctricas deben encajar en el tomacorriente. No modifique el enchufe de ninguna manera. No utilice ningún enchufe adaptador con herramientas eléctricas con puesta a tierra. Los enchufes sin modificaciones y que encajan en los tomacorrientes reducen el riesgo de descarga eléctrica.

Evite el contacto del cuerpo con superficies con puesta a tierra, tales como tuberías, radiadores, estufas o refrigeradores. También puede sufrir una descarga eléctrica si mantiene contacto con una puesta a tierra.

No exponga las herramientas eléctricas a la lluvia ni a condiciones de humedad. Si ingresa agua en una herramienta eléctrica, el riesgo de descarga eléctrica aumentará.

No maltrate el cable. Nunca use el cable para transportar, jalar ni desenchufar la herramienta eléctrica. Mantenga el cable alejado del calor, el aceite, los bordes filosos o las piezas en movimiento. Los cables dañados o enredados aumentan el riesgo de sufrir una descarga eléctrica.

Si utiliza una herramienta eléctrica en exteriores, use un cable de extensión que sea adecuado para exteriores. Usar un cable apto para exteriores reduce el riesgo de sufrir una descarga eléctrica.

Si debe utilizar una herramienta eléctrica en un área húmeda, use un suministro protegido con un interruptor de circuito de falla de puesta a tierra (GFCI, por sus siglas en inglés). Usar un interruptor GFCI disminuye el riesgo de sufrir una descarga eléctrica.

Seguridad personal

Manténgase alerta, preste atención a lo que hace y use el sentido común cuando maneje una herramienta eléctrica. No utilice una herramienta eléctrica si está cansado o bajo los efectos de drogas, alcohol o medicamentos. Un momento de desatención mientras opera herramientas eléctricas puede provocar lesiones personales graves.

Use equipo de protección personal. Use siempre lentes de protección. Los equipos de protección, como mascarillas antipolvo, zapatos de seguridad antideslizantes, cascos protectores o protección auditiva, utilizados para las condiciones adecuadas, disminuyen el riesgo de lesiones personales.

Evite un arranque accidental. Asegúrese de que el interruptor esté en la posición de apagado antes de conectar la herramienta a la fuente de alimentación o al paquete de baterías, o antes de levantarla o transportarla. Transportar herramientas eléctricas con el dedo en el interruptor o enchufar herramientas eléctricas que tienen el interruptor encendido aumenta las posibilidades de sufrir accidentes.

Retire todas las llaves de ajuste o llaves inglesas antes de encender la herramienta eléctrica. Si se deja una llave inglesa o una llave conectada a una pieza giratoria de la herramienta eléctrica, se podrían producir lesiones personales.

No se extienda demasiado. Mantenga una postura y un equilibrio adecuados en todo momento. Esto permite controlar mejor la herramienta eléctrica ante situaciones inesperadas.

Use ropa adecuada. No use ropa holgada ni joyas. Mantenga el cabello, la ropa y los guantes lejos de las piezas en movimiento. La ropa holgada, las joyas o el cabello largo pueden quedar atrapados en las piezas en movimiento.

Si se proporcionan dispositivos para la conexión de complementos de extracción y recolección de polvo, asegúrese de que estén bien conectados y se usen correctamente. La recolección de polvo puede disminuir los peligros relacionados con el polvo.

No permita que la familiaridad obtenida por el uso frecuente de las herramientas ocasione el olvido de los principios de seguridad de las herramientas. Un descuido puede ocasionar una lesión grave en cuestión de segundos.

Uso y cuidado de las herramientas eléctricas

No fuerce la herramienta eléctrica. Utilice la herramienta eléctrica adecuada para la tarea. La herramienta eléctrica adecuada realizará un trabajo más seguro y de mejor calidad al ritmo para el que se diseñó.

No utilice la herramienta eléctrica si no la puede encender o apagar con el interruptor. Cualquier herramienta eléctrica que no pueda controlarse con el interruptor es peligrosa y debe repararse.

Desconecte el enchufe de la fuente de alimentación o retire el paquete de baterías, si es posible, de la herramienta eléctrica antes de hacer ajustes, cambiar accesorios o almacenarla. Este tipo de medidas de seguridad preventivas reducen el riesgo de que se produzcan arranques accidentales de la herramienta eléctrica.

Almacene las herramientas eléctricas que no estén en uso fuera del alcance de los niños y no permita que las personas que no conozcan cómo usar la herramienta o estas instrucciones la utilicen. Las herramientas eléctricas son peligrosas en manos de usuarios sin capacitación.

Realice mantenimiento a las herramientas eléctricas y a los accesorios. Revise si hay piezas móviles desalineadas o torcidas, si hay piezas rotas y cualquier otra condición que pueda afectar el funcionamiento de la herramienta eléctrica. Si se daña la herramienta eléctrica, hágala reparar antes de usarla. Muchos accidentes son producto del mantenimiento incorrecto de las herramientas eléctricas.

Mantenga las herramientas de corte afiladas y limpias. Las herramientas de corte que se mantienen adecuadamente, con sus bordes de corte afilados, son menos propensas a trabarse y son más fáciles de controlar.

Use la herramienta eléctrica, los accesorios, las brocas, etc. de acuerdo con estas instrucciones y considerando las condiciones de trabajo y la tarea que desea realizar. Utilizar la herramienta eléctrica en operaciones distintas para las que se diseñó podría crear una situación de peligro.

Mantenga los mangos y las superficies de agarre secos, limpios y sin aceite ni grasa. Los mangos y las superficies de agarre resbaladizos no permiten manipular ni controlar la herramienta de forma segura en situaciones inesperadas.

Uso y cuidado de herramientas que funcionan a batería

Recargue solo con el cargador especificado por el fabricante. Un cargador adecuado para un tipo de paquete de baterías puede crear un riesgo de incendio cuando se usa con otro paquete de baterías.

Utilice las herramientas eléctricas solo con los paquetes de baterías designados específicamente para estas. Utilizar cualquier otro paquete de baterías puede crear un riesgo de lesión e incendio.

Cuando el paquete de baterías no está en uso, aléjelo de objetos metálicos, tales como sujetapapeles, monedas, llaves, clavos, tornillos u otros objetos metálicos pequeños que pudieran crear una conexión entre los terminales. Es posible que conectar los terminales de la batería entre sí produzca quemaduras o un incendio.

En condiciones de maltrato, es posible que salga líquido de la batería. Evite el contacto. Si se produce un contacto accidental, enjuáguese con agua. Si el líquido entra en contacto con los ojos, solicite atención médica. El líquido que sale de la batería puede provocar irritación o quemaduras.

No utilice un paquete de baterías ni una herramienta si están dañados o modificados. Las baterías dañadas o modificadas pueden tener una conducta impredecible que podría provocar incendios, explosiones o riesgo de lesiones.

No exponga el paquete de baterías ni la herramienta al fuego ni a una temperatura excesiva. La exposición al fuego o a temperaturas por encima de los 265 °F podría causar una explosión.

Siga todas las instrucciones de carga y no cargue el paquete de baterías ni las herramientas fuera del rango de temperatura especificado en las instrucciones. La carga inadecuada o a temperaturas fuera del rango especificado podría dañar la batería y aumentar el riesgo de incendio.

Reparación

Permita que solo una persona capacitada repare la herramienta eléctrica y que utilice únicamente piezas de repuesto idénticas a las de fábrica. De esta forma se asegurará de que se mantenga la seguridad de la herramienta eléctrica.

Nunca realice mantenimiento a los paquetes de baterías. Solo el fabricante o los proveedores de servicio autorizados pueden realizar el mantenimiento de los paquetes de baterías.

ADVERTENCIAS DE SEGURIDAD PARA LA SIERRA ALTERNATIVA

Sostenga la herramienta eléctrica de las superficies de agarre aisladas al realizar una operación en la que el accesorio de corte pueda entrar en contacto con cableado oculto. Si un accesorio de corte entra en contacto con un cable "energizado" es posible que "energice" las piezas de metal expuestas de la herramienta eléctrica y provoque una descarga eléctrica al operador.

Utilice abrazaderas u otro método práctico para asegurar y sostener la pieza de trabajo de una plataforma estable. Sostener la pieza de trabajo con una sola mano o apoyada contra el cuerpo es inestable y puede causar pérdida de control.





SÍMBOLOS

Símbolos de seguridad

El objetivo de los símbolos de seguridad es captar su atención ante posibles peligros. Los símbolos de seguridad y las explicaciones proporcionadas merecen su atención y comprensión cuidadosa. Las advertencias del símbolo no eliminan por sí mismas ningún peligro. Las instrucciones y las advertencias no reemplazan las medidas adecuadas de prevención de accidentes.

⚠️ ADVERTENCIA Asegúrese de leer y comprender todas las instrucciones de seguridad de este Manual del propietario, incluidos todos los símbolos de alerta de seguridad, como "**PELIGRO**", "**ADVERTENCIA**" y "**PRECAUCIÓN**", antes de usar esta herramienta. El incumplimiento de las siguientes instrucciones podría provocar descargas eléctricas, incendio o lesiones personales graves.

Las definiciones que se ofrecen a continuación describen el nivel de gravedad de cada símbolo. Lea el manual y preste atención a estos símbolos.

	Este símbolo indica una alerta de seguridad. Se utiliza para advertir sobre los peligros de posibles lesiones personales. Cumpla con toda la información de seguridad que figura a continuación de este símbolo para evitar posibles lesiones o consecuencias fatales.
	PELIGRO indica una situación de peligro que, si no se evita, ocasionará lesiones graves o la muerte.
	ADVERTENCIA indica una situación potencialmente peligrosa que, si no se evita, puede ocasionar lesiones graves o la muerte.
	PRECAUCIÓN se utiliza con el símbolo de alerta de seguridad e indica una situación de peligro que, si no se evita, puede causar lesiones menores o moderadas.

Mensajes de prevención de daños e información

Estos mensajes contienen información o instrucciones importantes para el usuario que, si no se cumplen, pueden provocar daños al equipo o a la propiedad. Antes de cada mensaje, aparece la palabra "AVISO", como en el ejemplo a continuación:









AVISO: Si no se siguen estas instrucciones, se pueden producir daños al equipo o la propiedad.





⚠️ ADVERTENCIA Durante el funcionamiento de cualquier herramienta eléctrica, pueden entrar objetos extraños a los ojos y causar graves daños oculares. Antes de utilizar una herramienta eléctrica, use siempre lentes o gafas de seguridad y, si es necesario, lentes con protectores laterales y un protector facial que cubra todo el rostro. Recomendamos usar una máscara de seguridad de visión amplia sobre los lentes o las gafas de seguridad estándar con protección lateral. Siempre use lentes de protección que cumplan con la norma ANSI Z87.1.

SÍMBOLOS (CONTINUACIÓN)

IMPORTANTE: Es posible que algunos de los siguientes símbolos aparezcan en la herramienta. Obsérvelos y aprenda su significado. La interpretación correcta de estos símbolos le permitirá utilizar la herramienta de manera más eficaz y segura.

Símbolo	Nombre	Designación/Explicación
V	Voltios	Voltaje (posible)
A	Amperios	Corriente
Hz	Hertz	Frecuencia (ciclos por segundo)
W	Vatios	Potencia
kg	Kilogramos	Peso
min	Minutos	Tiempo
s	Segundos	Tiempo
Wh	Vatios por hora	Capacidad de la batería
Ah	Amperios por hora	Capacidad de la batería
∅	Diámetro	Tamaño de la broca para taladro, de los discos de pulido, etc.
n_0	Velocidad sin carga	Velocidad de rotación sin carga
n	Rango de velocidad	Velocidad máxima alcanzable
.../min	Revoluciones o pasadas por minuto	Revoluciones, pasadas, velocidad de superficie, órbitas, etc. por minuto
0	Posición Off (Apagado)	Velocidad cero, torsión cero...
1,2,3,... I,II,III,	Configuraciones del selector	Configuraciones de la velocidad, la torsión o la posición. Un número más alto quiere decir mayor velocidad
	Selector de regulación continua con apagado	La velocidad aumenta desde la configuración 0
	Flecha	Acción en la dirección de la flecha
	Corriente alterna	Tipo o característica de corriente
	Corriente directa	Tipo o característica de corriente
	Corriente alterna o continua	Tipo o característica de corriente
	Herramienta de clase II	Designa herramientas para construcción con doble aislamiento
	Terminal de tierra	Terminal de puesta a tierra
	Sello de iones de litio de RBRC	Designa el programa de reciclaje de baterías de iones de litio

Símbolo	Nombre	Designación/Explicación
	<p>Sello de níquel cadmio de RBRC</p>	<p>Designa el programa de reciclaje de baterías de níquel cadmio</p>
	<p>Símbolo de lectura del manual</p>	<p>Indica al usuario que lea el manual</p>
	<p>Símbolo de uso de lentes de protección</p>	<p>Indica al usuario usar lentes de protección</p>

SÍMBOLOS (INFORMACIÓN DE CERTIFICACIÓN)

IMPORTANTE: Algunos de los siguientes símbolos de información de certificación pueden aparecer en la herramienta. Obsérvelos y aprenda su significado. La interpretación correcta de estos símbolos le permitirá utilizar la herramienta de manera más eficaz y segura.

Símbolo	Designación/Explicación
	Este símbolo indica que esta herramienta está incluida en la lista de Underwriters Laboratories.
	Este símbolo indica que esta herramienta es reconocida por Underwriters Laboratories.
	Este símbolo indica que esta herramienta está incluida en la lista de Underwriters Laboratories, conforme a las normas de Estados Unidos y Canadá.
	Este símbolo indica que esta herramienta está incluida en la lista de Canadian Standards Association.
	Este símbolo indica que esta herramienta está incluida en la lista de Canadian Standards Association, conforme a las normas de Estados Unidos y Canadá.
	Este símbolo indica que esta herramienta está incluida en la lista de Intertek Testing Services, conforme a las normas de Estados Unidos y Canadá.
	Este símbolo indica que esta herramienta cumple con las normas NOM de México.

CONOZCA SU SIERRA ALTERNATIVA

Sierra alternativa con una mano

Fig. 1

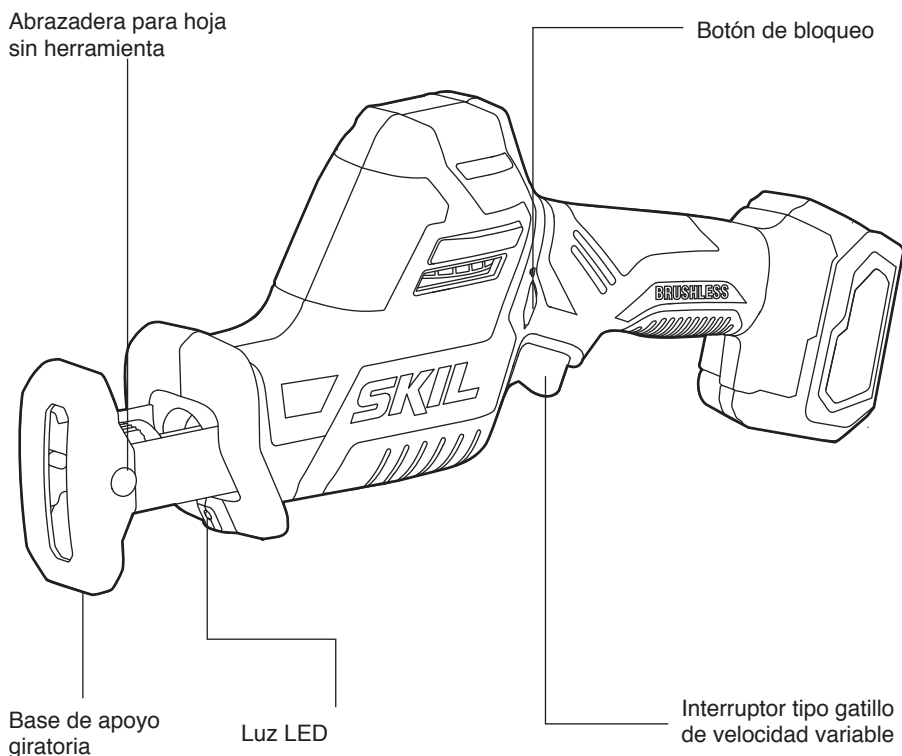

ESPECIFICACIONES

Rango de voltaje	12 V CC
Velocidad sin carga	0~3000 pasadas por minuto (SPM)
Recorrido	3/4"
Capacidad de corte en madera	4" (100 mm)
Capacidad de corte en aluminio	3/4" (20 mm)
Capacidad de corte en metal	5/8" (16 mm)
Temperatura de trabajo recomendada	-10 °C~ 40 °C (14 °F~ 104 °F)
Temperatura de almacenaje recomendada	0 °C~ 40 °C (32 °F~ 104 °F)

INSTRUCCIONES DE FUNCIONAMIENTO

⚠ ADVERTENCIA Para reducir el riesgo de incendios, lesiones personales y daños al producto por un cortocircuito, nunca sumerja ni permita que ingresen líquidos en la herramienta, el paquete de baterías o el cargador. Los líquidos corrosivos o conductores, como el agua de mar, algunos productos químicos industriales y el blanqueador o los productos que contienen blanqueador, pueden generar un cortocircuito.

⚠ ADVERTENCIA Si hay piezas dañadas o faltantes, no utilice el producto hasta que las reemplace. Usar este producto con piezas dañadas o faltantes podría causar lesiones personales graves.

⚠ ADVERTENCIA No intente modificar esta herramienta ni crear accesorios que no sean los recomendados para esta. Cualquier alteración o modificación se considera un uso indebido y puede provocar una condición de peligro que, a su vez, puede ocasionar lesiones graves.

⚠ ADVERTENCIA No intente modificar esta herramienta ni crear accesorios que no sean los recomendados para esta. Cualquier alteración o modificación se considera un uso indebido y puede provocar una condición de peligro que, a su vez, puede ocasionar lesiones graves.

Esta sierra de vaivén inalámbrica se debe usar solamente con los paquetes de baterías y el cargador que se indican a continuación:

Paquete de baterías		Cargador
2Ah	4Ah	
SKIL BY500101 SKIL BY519901	SKIL BY519801	SKIL QC535701 SKIL SC536501

AVISO: Consulte el manual de la batería y del cargador para obtener información detallada sobre el funcionamiento.

Botón de bloqueo (Fig. 2)

La herramienta está equipada con un botón de bloqueo ubicado sobre el interruptor tipo gatillo de velocidad variable, para evitar que la sierra se encienda accidentalmente.

Para bloquear el interruptor en la posición de apagado, presione el botón de bloqueo hasta la posición (bloqueado) .



Para desbloquear el interruptor, presione el botón de bloqueo hasta la posición (desbloqueado) .

Fig. 2

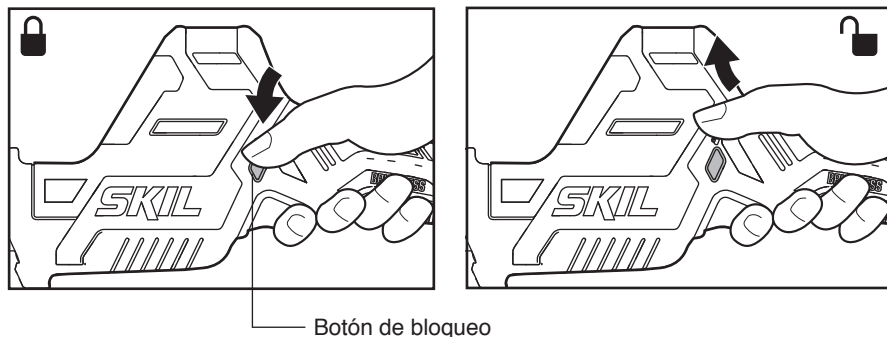

Cómo conectar y desconectar el paquete de baterías

Bloquee el interruptor tipo gatillo de velocidad variable que se encuentra en la herramienta en la posición "OFF" (Apagado) al presionar el botón en la posición de bloqueo .

Para conectar el paquete de baterías:

Alinee la varilla elevada del paquete de baterías con las ranuras de la herramienta y luego deslice el paquete de baterías en la herramienta (Fig. 3).

Para retirar el paquete de baterías:

Para retirar el paquete de baterías, presione el botón de liberación que se encuentra en la parte frontal del paquete de baterías. Jale el paquete de baterías y retírelo de la herramienta (Fig. 3).

AVISO: Al colocar el paquete de baterías en la herramienta, asegúrese de que la varilla elevada del paquete de baterías se alinee con la ranura de la herramienta y que los pestillos encajen en su lugar adecuadamente. La fijación inadecuada del paquete de baterías puede provocar daños a los componentes internos.

⚠ ADVERTENCIA Las herramientas que funcionan a batería siempre están en condiciones de funcionamiento. Por lo tanto, el botón de bloqueo debe estar siempre presionado en la posición de bloqueo cuando no se encuentre en uso o al transportarla a su lado.

Fig. 3

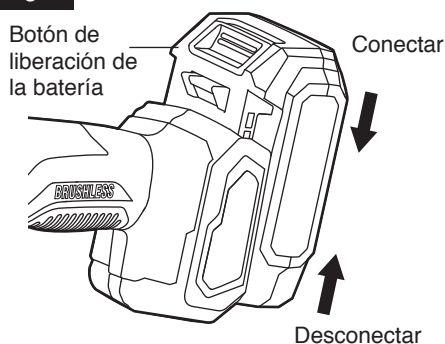

Interruptor tipo gatillo de velocidad variable

La herramienta está equipada con un interruptor de velocidad variable tipo gatillo. La herramienta se puede activar o desactivar al presionar o soltar el gatillo.

El interruptor tipo gatillo de velocidad variable proporciona mayor velocidad si aplica más presión al gatillo y menor velocidad si aplica menos presión al gatillo (Fig. 4).

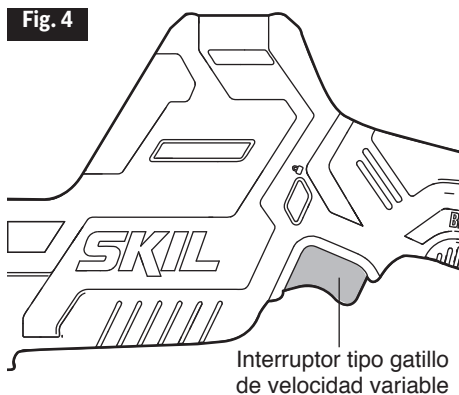

Luz LED (Fig.5)

La herramienta está equipada con una luz LED, que se encuentra debajo de la abrazadera de la herramienta. Esto brinda más iluminación a la superficie de la pieza de trabajo para usar la herramienta en áreas con poca iluminación.

La luz LED se encenderá de manera automática al presionar ligeramente el interruptor tipo gatillo de velocidad variable antes de que la herramienta comience a funcionar y se apagará entre 8 y 12 segundos después de soltar el interruptor tipo gatillo.

La luz LED parpadeará rápidamente si la herramienta o el paquete de baterías se sobrecargan o se calientan demasiado, y los sensores internos apagarán la herramienta si esta o el paquete de baterías se sobrecargan. Deje de usar la herramienta por un tiempo o coloque la herramienta y el paquete de baterías por separados en una corriente de aire para que se enfríen.

La luz LED destellará de forma más pausada para indicar que la capacidad de la batería está baja. Recargue el paquete de baterías.

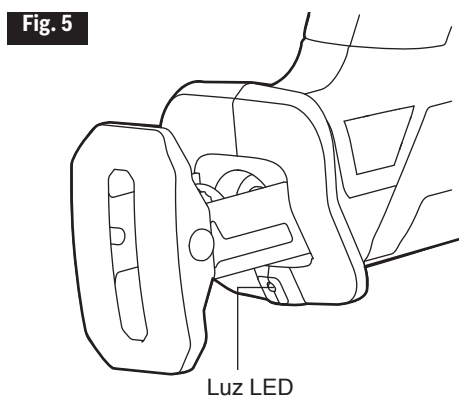

Selección de la hoja

Para obtener el mejor rendimiento de la sierra, es importante seleccionar la hoja correcta para la aplicación específica y el tipo de material que desea cortar.

Por lo general, para cortar madera, se usan las hojas con menos dientes, por ejemplo, 7 dientes por pulgada (TPI, por sus siglas en inglés), mientras que las hojas con más dientes por pulgada son mejores para cortar metal o plástico.

Recomendamos hojas de 14 TPI para plásticos y metales suaves, y hojas de 18 TPI para metales duros.

Instalación y retiro de la hoja de sierra (Fig.6)

⚠ ADVERTENCIA Siempre apague la herramienta y retire el paquete de baterías antes de realizar cualquier ajuste o ensamblar piezas.

Presione el botón de bloqueo hasta la posición de bloqueo y luego retire el paquete de baterías de la herramienta.

Para instalar la hoja de sierra:

- Con una mano, gire el manguito de la abrazadera para hoja sin herramienta en la dirección que indica la flecha que se encuentra en la abrazadera de la hoja y sosténgalo en el lugar.
- Con la otra mano, inserte lo más que pueda la hoja de sierra en la abrazadera de la hoja.
- Cuando suelte el manguito de la abrazadera para hoja sin herramienta, la hoja debería quedar bloqueada en su lugar de manera automática.
- Intente presionar y extraer la hoja para verificar si está bloqueada de manera correcta.

AVISO: La hoja se puede instalar con los dientes apuntando hacia arriba o hacia abajo, de acuerdo con la operación de corte que deba realizar.

Para retirar la hoja de sierra:

- Con una mano, gire el manguito de la abrazadera para hoja en la dirección que indica la flecha que se encuentra en la abrazadera de la hoja y sosténgalo en el lugar.
- Retire la hoja de sierra de la abrazadera de la hoja.
- Libere el manguito de la abrazadera para hoja sin herramienta.

Fig. 6

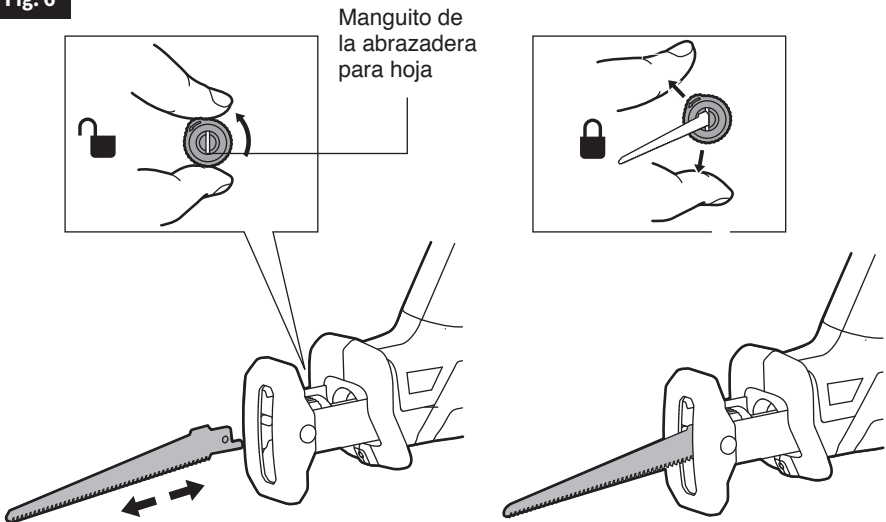

⚠ ADVERTENCIA Use guantes protectores al retirar la hoja de sierra de la herramienta o primero deje que esta se enfríe. La hoja de sierra puede estar caliente si la usó durante un tiempo prolongado.

Giro de la base de apoyo (Fig.7)

Fig. 7

La base de apoyo gira para proporcionar el máximo control cuando se alinea con la superficie que se desea cortar.

- Presione el botón de bloqueo hasta la posición de bloqueo y luego retire el paquete de baterías de la herramienta.
- Sostenga la sierra firmemente y luego gire la base de apoyo hasta alcanzar el ángulo deseado; evite entrar en contacto con la hoja.
- Vuelva a colocar las baterías y prepárese para realizar el corte.

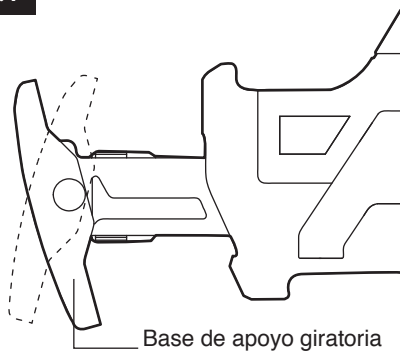

Cortes en general (Fig. 8)

Fig. 8

⚠ ADVERTENCIA Nunca corte madera con la hoja que sirve para cortar metales. Si no sigue esta recomendación, podría sufrir lesiones personales graves.

⚠ ADVERTENCIA Antes de colocar el paquete de baterías en la herramienta, siempre revise si el interruptor funciona bien y si, cuando lo suelta, vuelve a la posición "OFF" (Apagado).

⚠ ADVERTENCIA Sostenga la herramienta solo de la manija de plástico y del área de agarre aislada para evitar descargas eléctricas. Al cortar paredes o pisos, es posible que encuentre cables eléctricos. Cortar cables "energizados" provocará descargas eléctricas en la herramienta y posiblemente provocar lesiones graves.

- Presione el botón de bloqueo hasta la posición de bloqueo y luego retire el paquete de baterías de la herramienta.
- Asegúrese de que la pieza de trabajo esté bien sujeta en su lugar para evitar que se resbale o se mueva mientras realiza el corte.
- Instale el tipo y el tamaño adecuados de hoja para el material y el tamaño correspondientes de la pieza de trabajo.
- Revise la zapata giratoria para garantizar que la hoja se extienda más allá de la zapata y a través de la pieza de trabajo en todo momento.
- Verifique que haya suficiente espacio atrás de la pieza de trabajo de modo que la hoja no impacte con otra superficie.
- Marque claramente la línea de corte. Si desea cortar metal, aplique aceite de corte en la línea.
- Coloque el paquete de baterías en la sierra alternativa.
- Sostenga firmemente la sierra con ambas manos. Asegúrese de mantener las manos solo en las áreas de agarre aisladas.

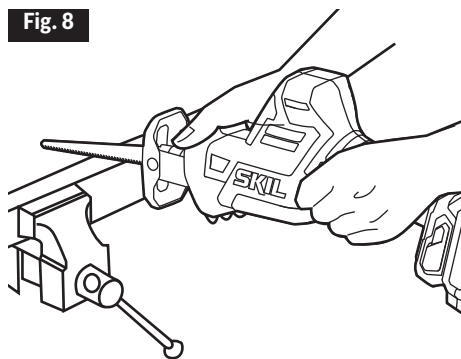

- i. Antes de que la hoja entre en contacto con la pieza de trabajo, presione el botón de bloqueo a la posición de desbloqueo y apriete el interruptor tipo gatillo de velocidad variable para encender la sierra y llevarla a la máxima velocidad de corte deseada.
- j. Coloque la base de apoyo firmemente en la pieza de trabajo mientras corta. Aplique solo la presión constante en la hoja que sea suficiente para que la sierra siga cortando. No fuerce la herramienta.
- k. Disminuya la presión a medida que la hoja se acerca al final del corte.
- l. Antes de retirar la hoja de la pieza de trabajo, permita que la sierra se detenga por completo.

AVISO: Cuando corte fibra de vidrio, yeso, tabla de fibra prensada o compuesto de relleno, limpie con frecuencia los conductos de ventilación del motor con una aspiradora o con aire comprimido. Estos materiales son altamente abrasivos y pueden acelerar el desgaste de los cojinetes y las escobillas del motor.

⚠ ADVERTENCIA Siempre use gafas de seguridad al usar herramientas de limpieza con aire comprimido.

AVISO: Las velocidades de corte deberían variar de acuerdo con la pieza de trabajo. Para trabajar con materiales duros, como los metales, se deben utilizar velocidades más bajas; para materiales más blandos, se deben usar velocidades más altas.

⚠ ADVERTENCIA Use siempre gafas o lentes de seguridad con protectores laterales durante el funcionamiento de la herramienta eléctrica o al soplar el polvo. Si la operación genera demasiado polvo, use también una mascarilla antipolvo.

⚠ ADVERTENCIA No permita que la familiaridad con la sierra lo vuelva descuidado. Un descuido de una fracción de segundo es suficiente para sufrir una lesión grave.

Cortes a profundidad (Fig.9)

La sierra alternativa es ideal para realizar cortes a profundidad directamente en superficies que no se pueden cortar desde un borde, como en las paredes o los pisos. El corte a profundidad se puede realizar de dos formas, dependiendo de cómo se inserte la cuchilla.

Fig. 9

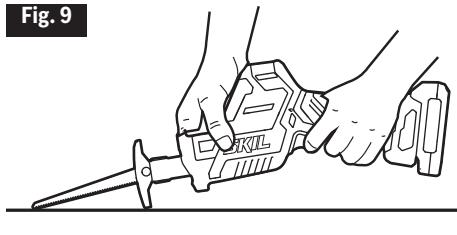

⚠ AVERTENCIA No realice cortes a profundidad en superficies de metal.

- Presione el botón de bloqueo hasta la posición de bloqueo y luego retire el paquete de baterías de la herramienta.
- Asegúrese de que la pieza de trabajo esté bien sujeta en su lugar para evitar que se resbale o se mueva mientras realiza el corte.
- Use el tipo y el tamaño de hoja adecuados para el material y el tamaño correspondientes de la pieza de trabajo. Coloque la hoja en la herramienta.
- Revise la zapata giratoria para garantizar que la hoja se extienda más allá de la zapata y a través de la pieza de trabajo en todo momento.
- Regule la base de apoyo giratoria de forma tal que los dientes no gastados de la hoja queden expuestos para prolongar la vida útil de la hoja.
- Marque claramente la línea de corte.
- Coloque el paquete de baterías en la sierra alternativa.
- Sostenga la herramienta como se muestra en la Fig. 9, apoyando el borde de la zapata en la pieza de trabajo.
- Con la sierra justo sobre la pieza de trabajo, presione el botón de bloqueo a la posición de desbloqueo y apriete el interruptor tipo gatillo de velocidad variable para encender la herramienta; permita que alcance la velocidad deseada. Luego, con el borde de la base de apoyo como pivote, baje la hoja hasta la pieza de trabajo.

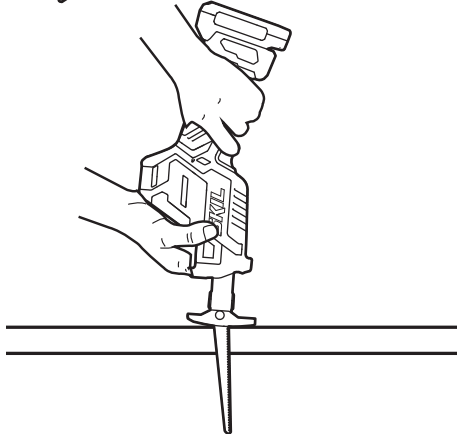
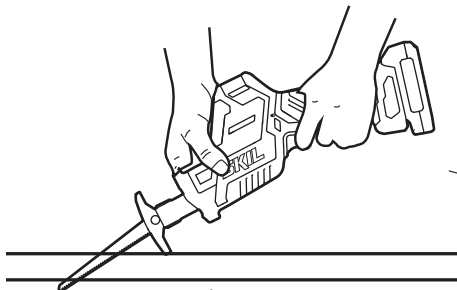

⚠ AVERTISSEMENT Para disminuir el riesgo de que se produzcan explosiones, descargas eléctricas y daños a la propiedad, siempre verifique que no hayan tuberías de gas, cables eléctricos ni tuberías de agua ocultos en el área de trabajo al realizar cortes ciegos o a profundidad.

⚠ AVERTISSEMENT Para evitar perder el control de la herramienta y que se produzcan lesiones graves, asegúrese de que la hoja alcance la velocidad deseada antes de que entre en contacto con la pieza de trabajo.

⚠ AVERTISSEMENT No realice cortes a profundidad en materiales de metal.

Corte de metal

⚠ AVERTISSEMENT

Nunca use la hoja para cortar madera para cortar metales. Si no sigue esta recomendación, podría sufrir lesiones

personales graves.

La sierra se puede utilizar para cortar metales, tales como acero laminado, tuberías, varillas de acero, aluminio, latón y cobre. Tenga cuidado de no torcer ni doblar la hoja de la sierra. No fuerce la herramienta.

Se recomienda utilizar aceite de corte para cortar metales blandos y acero. El aceite de corte mantendrá la hoja fría, aumentará la acción de corte y prolongará la vida útil de la hoja.

⚠ AVERTISSEMENT

Para evitar sufrir lesiones graves:

- **Nunca utilice gasolina como lubricante para cortes, ya que las chispas podrían encender los gases.**
- **Asegure la pieza de trabajo con abrazaderas y realice el corte cerca del punto de sujeción para minimizar la vibración.**
- **Al cortar tuberías de conductos o hierro angular, sujete la pieza de trabajo en una prensa de tornillo, si es posible, y realice el corte cerca de esta.**
- **Para cortar láminas delgadas, "aprisione" el material entre trozos de madera prensada o madera contrachapada y sujete las capas juntas para disminuir la vibración y las rasgaduras del material.**

MANTENIMIENTO

⚠ ADVERTENCIA Para evitar lesiones personales graves, siempre retire el paquete de baterías de la herramienta cuando limpie o realice cualquier mantenimiento.

Reparación

⚠ ADVERTENCIA El mantenimiento preventivo realizado por personal no autorizado puede derivar en la mala colocación de los cables y componentes internos, lo que podría crear un riesgo grave. Recomendamos que un centro de servicio de la fábrica SKIL o una estación de servicio autorizada de SKIL realice todas las reparaciones de la herramienta.

Mantenimiento general

⚠ ADVERTENCIA Al realizar mantenimiento, utilice solo piezas de repuesto idénticas a las de fábrica. Si utiliza cualquier otra pieza puede crear un peligro o causar daños en el producto.

Inspeccione el producto de manera periódica para verificar que no haya piezas dañadas, faltantes o flojas, como tornillos, tuercas, pernos, tapas, etc. Ajuste bien todos los sujetadores y las tapas y no use el producto hasta que se hayan reemplazado las piezas faltantes o dañadas. Si necesita más ayuda, póngase en contacto con el Servicio al Cliente o el centro de servicio autorizado.

Limpieza

⚠ ADVERTENCIA La herramienta se puede limpiar mejor con aire comprimido seco. Siempre use gafas de seguridad al usar herramientas de limpieza con aire comprimido. **Las aberturas de ventilación y los selectores del interruptor se deben mantener limpios y libres de materiales extraños.** No intente limpiar la herramienta insertando objetos puntiagudos a través de las aberturas.

⚠ ADVERTENCIA **Determinados solventes y productos de limpieza dañan las piezas de plástico.** Entre ellos, podemos mencionar los siguientes: gasolina, tetracloruro de carbono, solventes de limpieza con cloro, amoníaco y detergentes domésticos que contienen amoníaco.

Almacenamiento

Almacene la herramienta en un lugar cerrado al que no puedan acceder los niños. Manténgala alejada de agentes corrosivos.

SOLUCIÓN DE PROBLEMAS

Problema	Causa	Solución
La herramienta no arranca.	<ol style="list-style-type: none">1. El paquete de baterías está agotado.2. El paquete de baterías no se instaló de manera correcta.3. El interruptor está quemado.	<ol style="list-style-type: none">1. Cargue la batería.2. Asegúrese de que la batería esté bloqueada y fijada a la herramienta.3. Solicite que reemplacen el interruptor en un centro de servicio de SKIL o en una estación de servicio autorizados.
La hoja se dobla, atasca o quema la madera.	<ol style="list-style-type: none">1. La hoja está roma.2. La hoja que se utiliza no es la adecuada.3. La hoja está combada.	<ol style="list-style-type: none">1. Reemplace la hoja.2. Seleccione la hoja correcta para la operación.3. Reemplace la hoja.
La sierra vibra o se agita.	<ol style="list-style-type: none">1. La hoja está dañada.2. La hoja está floja.	<ol style="list-style-type: none">1. Reemplace la hoja.2. Retire la hoja y vuelva a instalarla.

GARANTÍA LIMITADA PARA HERRAMIENTA SKIL

5 AÑO DE GARANTÍA LIMITADA

Chervon North America, Inc. (“Vendedor”) garantiza únicamente al comprador original que ninguna HERRAMIENTA SKIL del consumidor presentará defectos en los materiales ni la mano de obra durante un período de cinco años a partir de la fecha de compra si el comprador original registra el producto dentro de los 30 días de realizada la compra. Las BATERÍAS y los CARGADORES tienen una garantía de 2 años. El registro del producto se puede completar en línea en www.Registermyskil.com. Los compradores originales también deben conservar el recibo como comprobante de compra. EL PERÍODO DE GARANTÍA DE CINCO AÑOS PARA HERRAMIENTAS ESTÁ CONDICIONADA POR EL REGISTRO DEL PRODUCTO DENTRO DE LOS 30 DÍAS DE REALIZADA LA COMPRA. Si los compradores originales no registran el producto de manera oportuna, se aplicará la garantía limitada anterior durante tres años para las herramientas eléctricas. Todas las baterías y los cargadores permanecerán bajo la garantía limitada de dos años.

No obstante lo señalado anteriormente, si se usa una herramienta SKIL del consumidor para fines industriales, profesionales o comerciales, se aplicará la garantía anterior durante noventa días, sin considerar el registro.

LA ÚNICA OBLIGACIÓN DEL VENDEDOR Y SU ÚNICA SOLUCIÓN en virtud de esta garantía limitada y, en la medida en que lo permita la ley, cualquier garantía o condición implícita por la ley, será la reparación o el reemplazo, sin cargo, de las piezas que presentan defectos en el material o la mano de obra y que no se hayan usado de manera incorrecta, que no se hayan manejado sin la debida atención o que las hayan reparado personas que no sean el Vendedor o una estación de servicio autorizada. Para exponer un reclamo en virtud de esta garantía limitada, debe devolver el producto completo, con el transporte prepago, a cualquier centro de servicio de la fábrica SKIL o a cualquier estación de servicio autorizada. Para comunicarse con las estaciones de servicio autorizadas de Skil para reparar su herramienta eléctrica, visite www.Registermyskil.com o llame al 1-877-SKIL-999 (1-877-754-5999).

ESTA GARANTÍA LIMITADA NO SE APLICA A ARTÍCULOS ACCESORIOS, COMO HOJAS DE SIERRA CIRCULAR, BROCAS PARA TALADROS, BROCAS PARA REBAJADORAS, HOJAS DE SIERRA DE VAIVÉN, BANDAS DE LIJADO, DISCOS DE PULIDO Y OTROS ARTÍCULOS RELACIONADOS.

TODA GARANTÍA IMPLÍCITA APLICABLE A UN PRODUCTO DEBE ESTAR LIMITADA A LA MISMA DURACIÓN QUE LA DURACIÓN DE LAS GARANTÍAS EXPRESAS APLICABLES A DICHO PRODUCTO, SEGÚN SE ESTABLECIÓ EN EL PRIMER PÁRRAFO. ALGUNOS ESTADOS EN ESTADOS UNIDOS Y ALGUNAS PROVINCIAS EN CANADÁ NO PERMITEN LIMITACIONES SOBRE EL TIEMPO DE DURACIÓN DE UNA GARANTÍA IMPLÍCITA, DE MODO QUE LA LIMITACIÓN ANTES DESCRITA PUEDE QUE NO SE APLIQUE A USTED. BAJO NINGUNA CIRCUNSTANCIA, EL VENDEDOR SERÁ RESPONSABLE DE DAÑOS ACCIDENTALES O RESULTANTES (INCLUIDA ENTRE OTRAS, LA RESPONSABILIDAD POR PÉRDIDA DE GANANCIAS) QUE SE ORIGINEN DE LA VENTA O EL USO DE ESTE PRODUCTO. ALGUNOS ESTADOS EN ESTADOS UNIDOS Y ALGUNAS PROVINCIAS EN CANADÁ NO PERMITEN LA EXCLUSIÓN O LIMITACIÓN DE DAÑOS ACCIDENTALES O RESULTANTES, DE MODO QUE LA LIMITACIÓN O EXCLUSIÓN ANTERIOR PUEDE QUE NO SE APLIQUE A USTED.

ESTA GARANTÍA LIMITADA LE OTORGA DERECHOS LEGALES ESPECÍFICOS, Y ES POSIBLE QUE TAMBIÉN TENGA OTROS DERECHOS QUE VARIAN DE UN ESTADO A OTRO EN ESTADOS UNIDOS, DE UNA PROVINCIA A OTRA EN CANADÁ Y DE UN PAÍS A OTRO.

ESTA GARANTÍA LIMITADA SE APLICA SOLAMENTE A PRODUCTOS VENDIDOS EN ESTADOS UNIDOS DE AMÉRICA, CANADÁ Y EL COMMONWEALTH DE PUERTO RICO. PARA TENER UNA COBERTURA DE GARANTÍA EN OTROS PAÍSES, PÓNGASE EN CONTACTO CON SU DISTRIBUIDOR O IMPORTADOR DE SKIL.

© Chervon North America, 1203 E. Warrenville Rd, Naperville, IL 60563.

01/19