

# SKIL

Owner's Manual  
Guide d'utilisation  
Manual del propietario



Model/ Modelo/ Modèle: R05028-00

## PWRCORE 20™

### Bluetooth Speaker

### Haut-parleur Bluetooth

### Altavoz Bluetooth

**⚠ WARNING:** To reduce the risk of injury, the user must read and understand the Owner's Manual before using this product. Save these instructions for future reference.

**⚠ AVERTISSEMENT :** Afin de réduire les risques de blessure, l'utilisateur doit lire et comprendre le guide d'utilisation avant d'utiliser cet article. Conservez le présent guide afin de pouvoir le consulter ultérieurement.

**⚠ ADVERTENCIA :** Para reducir el riesgo de lesiones, el usuario debe leer y comprender el Manual del operador antes de utilizar este producto. Guarde estas instrucciones para consultarlas en caso sea necesario.



For Customer Service  
Pour le service à la clientèle  
Servicio al cliente

**1-877-SKIL-999** OR **www.skil.com**

# TABLE OF CONTENTS

Important Safety Instructions . . . . .	3
FCC Caution . . . . .	4
Symbols . . . . .	5-7
Get to Know Your Bluetooth Speaker . . . . .	8
Specifications . . . . .	8
Operating Instructions . . . . .	9-11
Maintenance . . . . .	12
Troubleshooting . . . . .	12
Limited Warranty of SKIL Cordless Tool . . . . .	13

# IMPORTANT SAFETY INSTRUCTIONS



**Read all safety warnings, instructions, illustrations and specifications provided with this power tool.** Failure to follow all instructions listed below may result in electric shock, fire and/or serious injury.

**To reduce the risk of fire or electric shock, do not expose this apparatus to rain or moisture. Do not use this apparatus near water. Dry location use only.**

**Only operate this apparatus in a well-ventilated area.**

**Read these instructions.**

**Keep these instructions.**

**Heed all warnings.**

**Follow all instructions.**

**Clean only with dry cloth.**

**Do not block any ventilation openings.** Install in accordance with the manufacturer's instructions.

**Do not install near any heat sources such as radiators, heat registers, stoves, or other apparatus (including amplifiers) that produce heat.**

**Only use attachments/accessories specified by the manufacturer.**

**Detach the battery pack from the apparatus during lightning storms or when unused for long periods of time.**

**Refer all servicing to qualified service personnel.** Servicing is required when the apparatus has been damaged in any way, such as power-supply cord or plug is damaged, liquid has been spilled or objects have fallen into the apparatus, the apparatus has been exposed to rain or moisture, does not operate normally, or has been dropped. Service or maintenance performed by unqualified personnel could result in a risk of injury.

**A battery operated apparatus with integral batteries or a separate battery pack must be recharged only with the specified charger for the battery.** A charger that may be suitable for one type of battery may create a risk of fire when used with another battery.

**Never disassemble the apparatus or try to do any rewiring on the apparatus's electrical system.**

**Maintain the apparatus. Check for misalignment, breakage of parts and any other condition that may affect the apparatus operation. If damaged, have the apparatus repaired before use. Use the apparatus in accordance with these instructions, taking into account the working conditions and the work to be performed.** Use of the apparatus for operations different from those intended could result in a hazardous situation.

**Keep the apparatus away from other metal objects, such as paper clips, coins, keys, nails, screws, or other small metal objects that can make a connection from one terminal to another.** Shorting the terminals together may cause burns or a fire.

**Do not use the apparatus if it has been dropped or received a sharp blow. A damaged apparatus will increase the risk of fire.**

**Dispose of a used battery promptly. Keep away from children.** Do not disassemble and do not dispose of in fire.

**Recharge only with the charger specified by the manufacturer.** A charger that is suitable for one type of battery pack may create a risk of fire when used with another battery pack.

**Save these instructions.** Refer to them frequently and use them to instruct others who may use this product. If you loan someone this product, loan them these instructions also.

## FCC CAUTION

The manufacturer is not responsible for radio interference caused by unauthorized modifications to this equipment. Such modifications could void the user's authority to operate the equipment. This device complies with Part 15 of the FCC Rules. Operation is subject to the following two conditions:

- 1) This device may not cause harmful interference, and
- 2) This device must accept any interference received, including interference that may cause undesired operation.

**NOTICE:** This equipment has been tested and found to comply with the limits for a Class B digital device, pursuant to Part 15 of the FCC rules. These limits are designed to provide reasonable protection against harmful interference in a residential installation. This equipment generates uses and can radiate radio frequency energy and, if not installed and used in accordance with the instructions, may cause harmful interference to radio communications. However, there is no guarantee that interference will not occur in a particular installation. If this equipment does cause harmful interference to radio or television reception, which can be determined by turning the equipment off and on, the user is encouraged to try to correct the interference by one or more of the following measures:

- Reorient or relocate the receiving antenna.
- Increase the separation between the equipment and receiver.
- Connect the equipment into an outlet on a circuit different from that to which the receiver is connected.
- Consult the dealer or an experienced radio/TV technician for help.



**DANGER**

**People with electronic devices, such as pacemakers, should consult their physician(s) before using this product. Operation of electrical equipment in close proximity to a heart pacemaker could cause interference or failure of the pacemaker.**

**RF warning statement:**





**The device has been evaluated to meet general RF exposure requirement. The device can be used in portable exposure condition without restriction.**

# SYMBOLS

## Safety Symbols

The purpose of safety symbols is to attract your attention to possible dangers. The safety symbols and the explanations with them deserve your careful attention and understanding. The symbol warnings do not, by themselves, eliminate any danger. The instructions and warnings they give are no substitutes for proper accident prevention measures.

**⚠ WARNING** Be sure to read and understand all safety instructions in this Owner's Manual, including all safety alert symbols such as "**DANGER**," "**WARNING**," and "**CAUTION**" before using this tool. Failure to following all instructions listed below may result in electric shock, fire, and/or serious personal injury.

The definitions below describe the level of severity for each signal word. Please read the manual and pay attention to these symbols.	
	This is the safety alert symbol. It is used to alert you to potential personal injury hazards. Obey all safety messages that follow this symbol to avoid possible injury or death.
	DANGER indicates a hazardous situation which, if not avoided, will result in death or serious injury.
	WARNING indicates a hazardous situation which, if not avoided, could result in death or serious injury.
	CAUTION, used with the safety alert symbol, indicates a hazardous situation which, if not avoided, will result in minor or moderate injury.

## Damage Prevention and Information Messages

These inform the user of important information and/or instructions that could lead to equipment or other property damage if they are not followed. Each message is preceded by the word "NOTICE", as in the example below:





**NOTICE:** Equipment and/or property damage may result if these instructions are not followed.



**⚠ WARNING** The operation of any power tools can result in foreign objects being thrown into your eyes, which can result in severe eye damage. Before beginning power tool operation, always wear safety goggles or safety glasses with side shields and a full face shield when needed. We recommend a Wide Vision Safety Mask for use over eyeglasses or standard safety glasses with side shields. Always use eye protection which is marked to comply with ANSI Z87.1.







## SYMBOLS (CONTINUED)

**IMPORTANT:** Some of the following symbols may be used on your tool. Please study them and learn their meaning. Proper interpretation of these symbols will allow you to operate the tool better and more safely.

Symbol	Name	Designation/Explanation
V	Volts	Voltage (potential)
A	Amperes	Current
Hz	Hertz	Frequency (cycles per second)
W	Watt	Power
kg	Kilograms	Weight
min	Minutes	Time
s	Seconds	Time
Wh	Watt-hours	Battery capacity
Ah	Ampere-Hours	Battery capacity
	Direct current	Type or a characteristic of current
	Li-ion RBRC seal	Designates Li-ion battery recycling program
	Ni-Cad RBRC seal	Designates Ni-Cad battery recycling program
	Read manual symbol	Alerts user to read manual
	Wear eye protection symbol	Always wear safety goggles or safety glasses with side shields and a full face shield when operating this product.

## SYMBOLS (CERTIFICATION INFORMATION)

**IMPORTANT:** Some of the following symbols for certification information may be used on your tool. Please study them and learn their meaning. Proper interpretation of these symbols will allow you to operate the tool better and more safely.

	<p>This symbol designates that this tool is listed by Underwriters Laboratories.</p>
	<p>This symbol designates that this tool is recognized by Underwriters Laboratories.</p>
	<p>This symbol designates that this tool is listed by Underwriters Laboratories, to United States and Canadian Standards.</p>
	<p>This symbol designates that this tool is listed by the Canadian Standards Association.</p>
	<p>This symbol designates that this tool is listed by the Canadian Standards Association, to United States and Canadian Standards.</p>
	<p>This symbol designates that this tool is listed by the Intertek Testing Services, to United States and Canadian Standards.</p>
	<p>This symbol designates that this tool complies to NOM Mexican Standards.</p>

# GET TO KNOW YOUR BLUETOOTH SPEAKER

## PWRCORE-20™ Bluetooth Speaker

**Fig. 1**

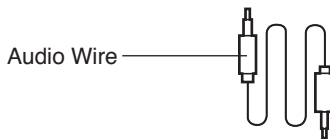
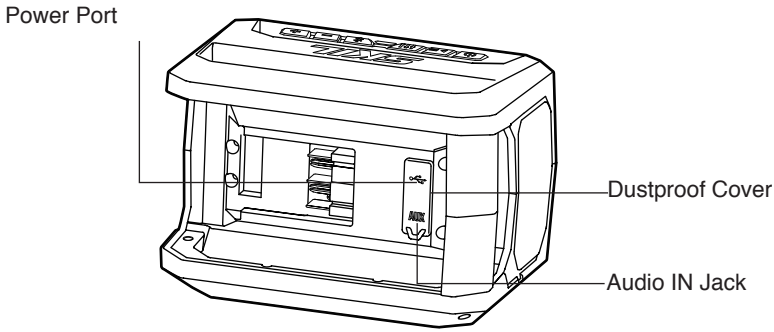
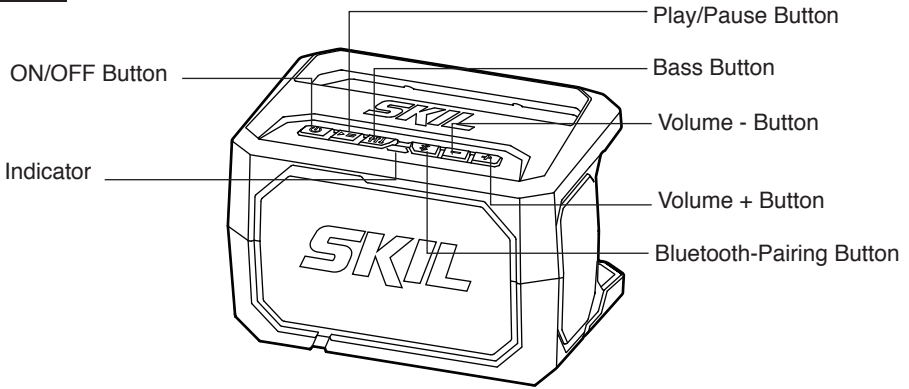

## SPECIFICATIONS

Rated input	20V d.c.
USB output voltage	5V d.c.
USB output current	Max 2.1A



# OPERATING INSTRUCTIONS

**⚠ WARNING** To reduce the risk of fire, personal injury, and product damage due to a short circuit, never immerse your tool, battery pack or charger in fluid or allow a fluid to flow inside them. Corrosive or conductive fluids, such as seawater, certain industrial chemicals, and bleach or bleach-containing products, etc. can cause a short circuit.

**⚠ WARNING** If any parts are damaged or missing do not operate this product until the parts are replaced. Use of this product with damaged or missing parts could result in serious personal injury.

**⚠ WARNING** Do not attempt to modify this speaker or create accessories not recommended for use with this speaker. Any such alteration or modification is misuse and could result in a hazardous condition leading to possible serious injury.

**This cordless Bluetooth speaker must be used only with the battery packs and chargers listed below:**

Battery Pack				Charger	
2Ah	2.5Ah	4Ah	5Ah		
SKIL BY519701 SKIL BY519702	SKIL BY519703	SKIL BY519601	SKIL BY519603	SKIL SC535801	SKIL QC536001

**NOTICE:** Please refer to the battery and charger manual for detailed operating information.

## To Attach Battery Pack (Fig. 2)

- Align the raised portion on the battery pack (not included) with the grooves on the back of the Bluetooth speaker, then slide the battery pack onto the Bluetooth speaker as shown.
- Make sure that the latch on the battery pack snaps into place and that the battery pack is secured to the tool before beginning operation.

**NOTICE:** When placing the battery pack onto the tool, be sure that the raised rib on the battery pack aligns with the groove inside the tool and that the latches snap into place properly. Improper attachment of the battery pack can cause damage to internal components.

## To Detach Battery Pack

Depress the battery-release button, located on the front of the battery pack. To release the battery pack, pull the battery pack out and remove it from the speaker (Fig.2).

**Fig. 2**

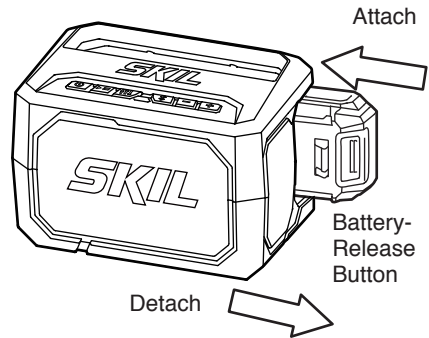

## Turn the Speaker ON/OFF (Fig. 3)

- a) To turn on the Bluetooth speaker, press and hold the ON/OFF button for approximately 2 seconds; the blue indicator will illuminate and begin to flash to indicate that the Bluetooth speaker is active.
- b) To turn off the Bluetooth speaker, press and hold the ON/OFF button for approximately 1 second; the blue indicator light will be off to indicate that the Bluetooth speaker is deactivated.
- c) When the Bluetooth speaker has not been in use for approximately 45 minutes, the Bluetooth speaker will automatically turn off with a sound and the blue indicator light will be off.

**Fig. 3**

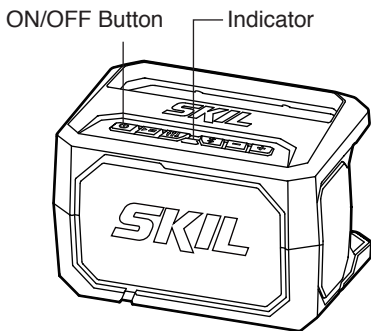

---

## Volume

Use the Volume + button and Volume - button to increase or decrease the volume of the speaker, respectively.

---

## Play/Pause Button

Use the Play/Pause button to play or pause a track.

---

## Bass Button

To add extra bass, press the Bass button. To turn off the extra bass, press the Bass button again.

---

## USB Power Port (Fig. 4)

When a battery pack is installed and the speaker is turned on, the USB power port on the Bluetooth speaker supplies a charging site suitable for your cell phone or other small USB device (5 Volt DC, up to 2.1 Amp).

**NOTE:** Any device that uses more than 2.1A of DC electrical current will trip a self-resetting overload switch and disable the output. To reactivate the Bluetooth speaker, remove the device and turn on the Bluetooth speaker.

**Fig. 4**

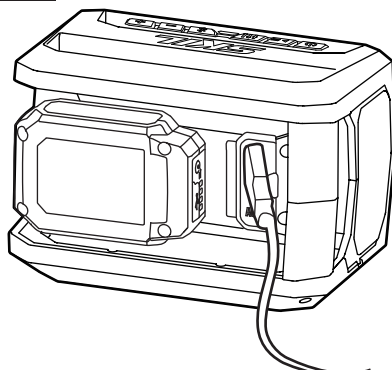

## Connecting to Bluetooth

- a) Turn on the Bluetooth speaker. The speaker will default to Bluetooth pairing mode and the indicator will flash blue light continuously until it has successfully paired or it has timed out.
- b) If previously paired to the desired device, the speaker will automatically reconnect to the same device when the speaker is turned on.
- c) If no Bluetooth device was previously paired, the speaker will continue to search for a signal for about 45 minutes.
- d) To pair the speaker to a different device, press and hold the Bluetooth pair button for 3 seconds until the blue indicator light flashes. The speaker will then be in Bluetooth pairing mode and can be connected to a different device. Consult the instructions for your device.

---

## Connecting directly to AUX Device

- a) Insert the plug of the audio wire into the audio IN jack and make sure that they are properly connected.
- b) Turn on the Bluetooth speaker. The speaker will be in AUX mode and the indicator will shine blue.
- c) Connect an MP3 player, CD player, or other audio device directly to the speaker, using the audio wire and plug.

**NOTE:** In the absence of a connection to an audio wire, the speaker will enter into Bluetooth pairing mode. When connected to an audio wire, the speaker will change from Bluetooth pairing mode to AUX mode.

## MAINTENANCE

**⚠ WARNING** To avoid serious personal injury, always remove the battery pack from the tool when cleaning or performing any maintenance.

### Service

**⚠ WARNING** Preventive maintenance performed by unauthorized personnel may result in misplacing of internal wires and components which could cause serious hazard. We recommend that all tool service be performed by a SKIL Factory Service Center or Authorized SKIL Service Station.

### General Maintenance

**⚠ WARNING** When servicing, use only identical replacement parts. Use of any other parts could create a hazard or cause product damage.

### Cleaning

**⚠ WARNING** Always use only a soft, dry cloth to clean the Bluetooth speaker. Never use detergent or alcohol. Clean dust and debris from vents. Keep the speaker handle clean, dry and free of oil or grease. Never use flammable or combustible solvents around tools.

**⚠ WARNING** Certain cleaning agents and solvents damage plastic parts. Some of these are: gasoline, carbon tetrachloride, chlorinated cleaning solvents, ammonia and household detergents that contain ammonia.

### Storage

Store the tool indoors in a place that is inaccessible to children. Keep away from corrosive agents.

## TROUBLESHOOTING

Problem	Cause	Remedy
The Bluetooth speaker does not work.	Low battery capacity.	Charge the battery.
Bluetooth speaker is not charging USB device.	The device draws more than the rated output of the port.	Remove the device and turn the Bluetooth speaker on again. Use only 5V DC devices that draw no more than 2.1 Amp
Bluetooth speaker is not properly paired with audio device.	<ol style="list-style-type: none"><li>1. Out of Bluetooth pairing range.</li><li>2. The speaker is connected to the audio wire.</li><li>3. Incorrect pairing operation</li></ol>	<ol style="list-style-type: none"><li>1. Move your device or speaker within 30 feet connecting range.</li><li>2. Unplug the wire and connect the speaker by Bluetooth.</li><li>3. Refer to Connecting to Bluetooth and correctly pair the audio device to the speaker.</li></ol>

# LIMITED WARRANTY OF SKIL CONSUMER TOOLS

## 5 YEAR LIMITED WARRANTY- LEGAL

Chervon North America, Inc. ("Seller") warrants to the original purchaser only, that all SKIL consumer TOOLS will be free from defects in material or workmanship for a period of five years from date of purchase, if original purchaser registers the product within 30 days from purchase. BATTERIES AND CHARGERS are warranted for 2 years. Product registration can be completed online at [www.Registermyskil.com](http://www.Registermyskil.com). Original purchasers should also retain their receipt as proof of purchase. THE FIVE-YEAR WARRANTY PERIOD FOR TOOLS IS CONDITIONED ON REGISTRATION OF THE PRODUCT WITHIN 30 DAYS OF PURCHASE. If original purchasers do not register their product timely, the foregoing limited warranty will apply for a duration of three years for tools. All batteries and chargers will remain under the two-year limited warranty.

Notwithstanding the foregoing, if a SKIL consumer tool is used for industrial, professional or commercial purposes, the foregoing warranty will apply for a duration of ninety days, regardless of registration.

SELLER'S SOLE OBLIGATION AND YOUR EXCLUSIVE REMEDY under this Limited Warranty and, to the extent permitted by law, any warranty or condition implied by law, shall be the repair or replacement of parts, without charge, which are defective in material or workmanship and which have not been misused, carelessly handled, or repaired by persons other than Seller or Authorized Service Station. To make a claim under this Limited Warranty, you must return the complete product, transportation prepaid, to any SKIL Factory Service Center or Authorized Service Station. For Authorized SKIL Power Tool Service Stations, please visit [www.Registermyskil.com](http://www.Registermyskil.com) or call 1-877-SKIL-999 (1-877-754-5999).

THIS LIMITED WARRANTY DOES NOT APPLY TO ACCESSORY ITEMS SUCH AS CIRCULAR SAW BLADES, DRILL BITS, ROUTER BITS, JIGSAW BLADES, SANDING BELTS, GRINDING WHEELS AND OTHER RELATED ITEMS.

ANY IMPLIED WARRANTIES APPLICABLE TO A PRODUCT SHALL BE LIMITED IN DURATION EQUAL TO THE DURATION OF THE EXPRESS WARRANTIES APPLICABLE TO SUCH PRODUCT, AS SET FORTH IN THE FIRST PARAGRAPH ABOVE. SOME STATES IN THE U.S., SOME CANADIAN PROVINCES DO NOT ALLOW LIMITATIONS ON HOW LONG AN IMPLIED WARRANTY LASTS, SO THE ABOVE LIMITATION MAY NOT APPLY TO YOU.

IN NO EVENT SHALL SELLER BE LIABLE FOR ANY INCIDENTAL OR CONSEQUENTIAL DAMAGES (INCLUDING BUT NOT LIMITED TO LIABILITY FOR LOSS OF PROFITS) ARISING FROM THE SALE OR USE OF THIS PRODUCT. SOME STATES IN THE U.S. AND SOME CANADIAN PROVINCES DO NOT ALLOW THE EXCLUSION OR LIMITATION OF INCIDENTAL OR CONSEQUENTIAL DAMAGES, SO THE ABOVE LIMITATION OR EXCLUSION MAY NOT APPLY TO YOU.

THIS LIMITED WARRANTY GIVES YOU SPECIFIC LEGAL RIGHTS, AND YOU MAY ALSO HAVE OTHER RIGHTS WHICH VARY FROM STATE TO STATE IN THE U.S., PROVINCE TO PROVINCE IN CANADA AND FROM COUNTRY TO COUNTRY.

THIS LIMITED WARRANTY APPLIES ONLY TO PRODUCTS SOLD WITHIN THE UNITED STATES OF AMERICA, CANADA AND THE COMMONWEALTH OF PUERTO RICO. FOR WARRANTY COVERAGE WITHIN OTHER COUNTRIES, CONTACT YOUR LOCAL SKIL DEALER OR IMPORTER.

© Chervon North America, 1203 E. Warrenville Rd, Naperville, IL 60563.

08/19

# TABLE DES MATIÈRES

Consignes de sécurité importantes.....	15-16
Mise en garde de la FCC.....	16
Symboles.....	17-19
Apprenez à connaître votre haut-parleur Bluetooth.....	20
Caractéristiques techniques.....	20
Mode d'emploi.....	21-23
Entretien.....	24
Dépannage.....	25
Garantie limitée de l'outil sans fil SKIL.....	26-27

# CONSIGNES DE SÉCURITÉ IMPORTANTES

## **⚠ AVERTISSEMENT**

Lisez tous les avertissements, instructions, illustrations et spécifications fournis avec cet outil électrique. Le non-

respect des consignes de sécurité ci-dessous peut occasionner un choc électrique, un incendie ou des blessures graves.

**Afin de réduire les risques d'incendie ou de choc électrique, n'exposez pas cet appareil à la pluie ni à l'humidité. N'utilisez pas cet appareil près de l'eau. Pour un usage dans un endroit sec seulement.**

**N'utilisez cet appareil que dans un endroit bien ventilé.**

**Lisez ces directives.**

**Conservez ces instructions.**

**Respectez tous les avertissements**

**Suivez toutes les directives.**

**Nettoyez l'appareil avec un linge sec seulement.**

**Ne bloquez pas les ouvertures de ventilation.** Installez l'appareil conformément aux directives du fabricant.

**N'installez pas l'appareil près d'une source de chaleur comme un radiateur, un registre de chaleur, une cuisinière ou tout autre appareil (y compris un amplificateur) qui produit de la chaleur.**

**Ne vous servez que des fixations et des accessoires fournis par le fabricant.**

**Retirez le bloc-piles de l'appareil durant les orages ou si vous ne l'utilisez pas pendant de longues périodes.**

**Confiez l'entretien de l'appareil à un technicien qualifié.** Une intervention est nécessaire si l'appareil a subi des dommages, par exemple lorsque la fiche ou le cordon d'alimentation a été endommagé, du liquide a été renversé ou des objets sont tombés dans l'appareil, lorsque l'appareil a été exposé à la pluie ou à l'humidité, s'il ne fonctionne pas normalement ou s'il a été échappé. Une réparation ou un entretien effectué par une personne incompétente peut entraîner des risques de blessure.

**Un appareil alimenté par piles, qu'elles soient intégrées ou en ensemble séparé, doit uniquement être rechargé à l'aide du chargeur spécifié pour les piles.** Un chargeur conçu pour un type de pile peut causer un incendie s'il est utilisé avec un autre type de pile.

**Ne démontez jamais l'appareil et ne tentez jamais de refaire le câblage du système électrique de l'appareil.**

**Entretenez l'appareil. Vérifiez les pièces pour vous assurer qu'elles ne sont pas désalignées, brisées ou dans un état qui pourrait nuire au fonctionnement de l'appareil. Si elles sont endommagées, faites-les réparer avant d'utiliser l'appareil. Utilisez l'appareil conformément aux instructions, en tenant compte des conditions de travail et du travail à effectuer.** L'utilisation de l'appareil à des fins autres que celles pour lesquelles il a été conçu pourrait entraîner une situation dangereuse.

**Tenez l'appareil loin des autres objets en métal comme les trombones, les pièces de monnaie, les clés, les clous, les vis ou tout autre petit objet en métal qui pourrait établir un contact d'une borne à une autre. Un court-circuit entre les bornes pourrait causer des brûlures ou un incendie.**

**N'utilisez pas l'appareil s'il a été échappé ou s'il a reçu un coup brusque.** L'utilisation d'un appareil endommagé augmentera le risque d'incendie.

**Débarrassez-vous rapidement des piles usagées. Gardez l'appareil hors de la portée des enfants.** Ne le démontez pas et ne le jetez pas au feu.

**Rechargez uniquement le bloc-piles au moyen du chargeur approuvé par le fabricant.**

Un chargeur conçu pour un type de bloc-piles peut causer un incendie s'il est utilisé avec un autre type de bloc-piles.

**Conservez ces instructions.** Consultez-les souvent et utilisez-les pour donner des directives aux autres personnes qui pourraient se servir de l'appareil. Si vous prêtez cet appareil à quelqu'un, remettez-lui également ces instructions.

## **MISE EN GARDE DE LA FCC (COMMISSION FÉDÉRALE DES COMMUNICATIONS DES ÉTATS-UNIS)**

Le fabricant n'est pas responsable des interférences radio causées par des modifications non autorisées de cet outil. De telles modifications peuvent annuler le droit de l'utilisateur de se servir de cet outil. Cet appareil est conforme à la partie 15 des règlements de la FCC. Son utilisation est soumise aux deux conditions suivantes :

- 1) cet appareil ne doit provoquer aucune interférence nuisible; et
- 2) cet appareil doit accepter toute interférence reçue, y compris des interférences susceptibles de causer un fonctionnement non désiré.

**REMARQUE :** Cet équipement a été testé et a été déclaré conforme aux restrictions pour dispositifs numériques de classe B en vertu de la partie 15 des règles de la FCC. Ces limites sont destinées à assurer une protection raisonnable contre les interférences nuisibles dans un environnement résidentiel. Cet équipement génère, utilise et peut émettre de l'énergie de fréquence radio et, s'il n'est pas installé et utilisé conformément aux instructions, il peut causer une interférence nuisible aux radiocommunications. Cependant, tout risque d'interférence ne peut être totalement exclu. S'il constate des interférences lors de la réception d'émissions de radio ou de télévision (il suffit, pour le vérifier, d'allumer et d'éteindre successivement l'appareil), l'utilisateur devra prendre les mesures nécessaires pour les éliminer. À cette fin, il devra :

- réorienter ou déplacer l'antenne réceptrice;
- accroître la distance entre l'appareil et le récepteur;
- brancher l'appareil sur une prise de courant appartenant à un autre circuit que celui du récepteur;
- obtenir de l'aide auprès du détaillant ou d'un technicien en radio ou en télévision expérimenté.



**Les personnes qui portent des dispositifs électroniques, comme un stimulateur cardiaque, doivent consulter leur médecin avant d'utiliser l'appareil. L'utilisation d'équipement électrique à proximité d'un stimulateur cardiaque peut causer des interférences et l'arrêt du stimulateur.**

### **Avertissement de radiofréquence:**

**L'appareil a été évalué pour répondre aux exigences générales d'exposition aux radiofréquences. L'appareil peut être utilisé en condition d'exposition portable sans restriction.**







# SYMBOLES

## Symboles de sécurité

L'objectif des symboles de sécurité est d'attirer votre attention sur les dangers potentiels. Vous devez examiner attentivement et bien comprendre les symboles de sécurité et les explications qui les accompagnent. Les symboles d'avertissement en tant que tels n'éliminent pas le danger. Les consignes et les avertissements qui y sont associés ne remplacent en aucun cas les mesures préventives adéquates.

**⚠ AVERTISSEMENT** Avant d'utiliser cet appareil, assurez-vous de lire et de comprendre toutes les consignes de sécurité présentées dans le présent guide d'utilisation, notamment toutes les consignes de sécurité indiquées par « **DANGER** », « **AVERTISSEMENT** » et « **ATTENTION** ». Le fait de ne pas respecter toutes les consignes de sécurité ci-dessous peut causer un choc électrique, un incendie ou des blessures graves.

Les définitions ci-dessous décrivent le degré de gravité pour chaque mot-indicateur. Veuillez vous assurer de lire ce manuel et de prêter attention à ces symboles.	
	Voici le pictogramme d'alerte de sécurité. Il sert à vous indiquer les risques potentiels de blessures. Respectez toutes les consignes de sécurité associées à ce pictogramme pour éviter les risques de blessures ou de mort.
	DANGER indique un danger imminent qui, s'il n'est pas évité, causera des blessures graves ou la mort.
	AVERTISSEMENT indique un risque pouvant entraîner des blessures graves ou la mort s'il n'est pas prévenu.
	ATTENTION, utilisée avec le symbole d'alerte de sécurité, indique un risque potentiel qui, s'il n'est pas éliminé, provoquera des blessures mineures ou moyennement graves.

## Messages d'information et de prévention des dommages

Ces messages fournissent à l'utilisateur de l'information et des consignes importantes. Les ignorer pourrait occasionner des dommages à l'équipement ou d'autres dommages matériels. Le mot « REMARQUE » précède chaque message, comme dans l'exemple ci-dessous :





**REMARQUE** : Ne pas suivre ces consignes pourrait occasionner des dommages à l'équipement ou d'autres dommages matériels.



**⚠ AVERTISSEMENT** L'utilisation de tout outil électrique peut entraîner la projection de corps étrangers dans les yeux et ainsi causer des lésions oculaires graves. Avant d'utiliser un outil électrique, veillez à toujours porter des lunettes de sécurité couvrantes ou à écrans latéraux, ou un masque complet au besoin. Nous recommandons le port d'un masque de sécurité panoramique par-dessus les lunettes de vue ou de lunettes de sécurité standard avec écrans latéraux. Portez toujours des lunettes de sécurité conformes à la norme ANSI Z87.1.



## SYMBOLES (SUITE)

**IMPORTANT** : Les symboles suivants peuvent figurer sur votre outil. Familiarisez-vous avec eux et apprenez leur signification. En comprenant ces symboles, vous serez en mesure de faire fonctionner cet outil de façon adéquate et sécuritaire.

Symbole	Nom	Forme au long et explication
V	Volts	Tension (possible)
A	Ampères	Courant
Hz	Hertz	Fréquence (cycles par seconde)
W	Watt	Puissance
kg	Kilogrammes	Poids
min	Minutes	Durée
s	Secondes	Durée
Wh	Wattheures	Capacité de la pile
Ah	Ampères-heures	Capacité de la pile
	Courant continu	Type de courant ou caractéristique de courant
	Sceau du programme de recyclage des piles au lithium-ion	Désigne le programme de recyclage des piles au lithium-ion
	Sceau du programme de recyclage des piles au nickel-cadmium	Désigne le programme de recyclage des piles au nickel-cadmium
	Symbole de lecture du manuel	Invite l'utilisateur à lire le manuel
	Symbole du port de lunettes de sécurité	Lorsque vous utilisez cet appareil, portez toujours des lunettes de protection ou de sécurité à écrans latéraux et un masque de protection complet.

## SYMBOLES (RENSEIGNEMENTS EN MATIÈRE D'HOMOLOGATION)

**IMPORTANT** : Certains des symboles suivants, qui fournissent des renseignements en matière d'homologation, peuvent figurer sur l'outil. Familiarisez-vous avec eux et apprenez leur signification. En comprenant ces symboles, vous serez en mesure de faire fonctionner cet outil de façon adéquate et sécuritaire.

	<p>Ce symbole indique que cet outil est répertorié par Underwriters Laboratories.</p>
	<p>Ce symbole indique que cet outil est reconnu par Underwriters Laboratories.</p>
	<p>Ce symbole indique que cet outil est répertorié par Underwriters Laboratories, selon les normes américaines et canadiennes.</p>
	<p>Ce symbole indique que cet outil est répertorié par l'Association canadienne de normalisation.</p>
	<p>Ce symbole indique que cet outil est répertorié par l'Association canadienne de normalisation et qu'il est conforme aux normes américaines et canadiennes.</p>
	<p>Ce symbole indique que cet outil est répertorié par Intertek Testing et qu'il est conforme aux normes américaines et canadiennes.</p>
	<p>Ce symbole indique que cet outil est conforme aux normes mexicaines officielles (NOM).</p>

# APPRENEZ À CONNAÎTRE VOTRE HAUT-PARLEUR BLUETOOTH

## Haut-parleur Bluetooth PWRCORE-20™

Fig. 1

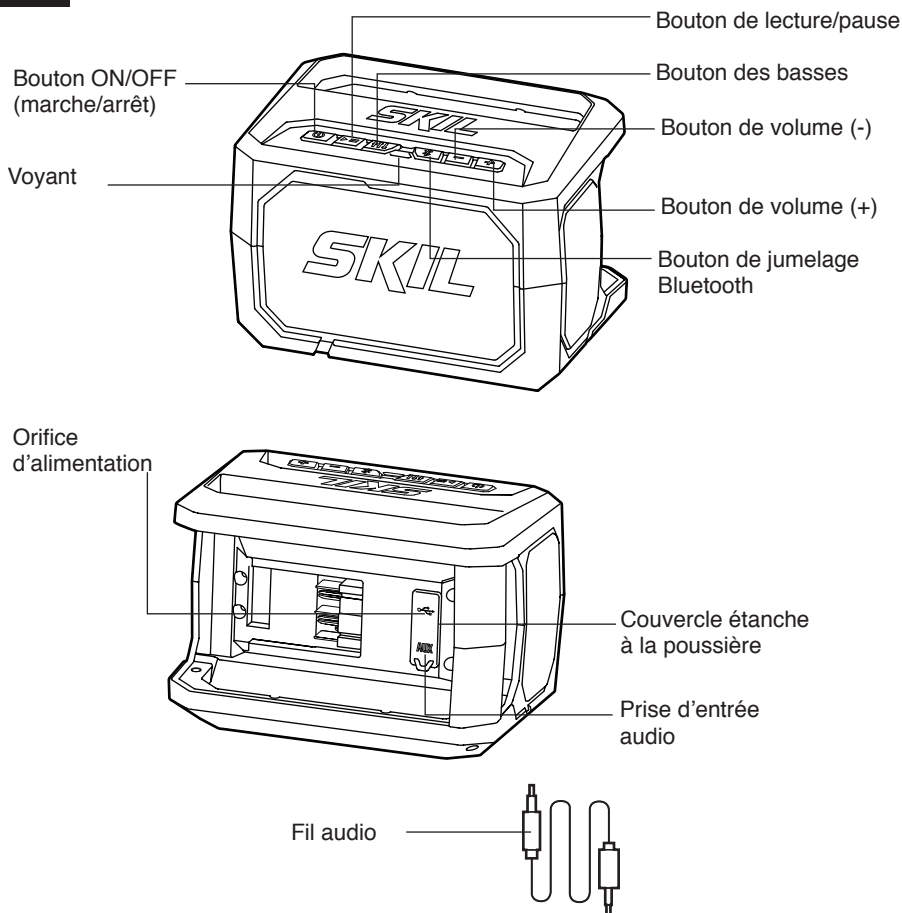

## CARACTÉRISTIQUES TECHNIQUES

Puissance/tension nominale	20 V c.c.
Tension de sortie du port USB	5V d.c.
Courant de sortie du port USB	2,1 A max.

## MODE D'EMPLOI

**⚠ AVERTISSEMENT** Pour réduire les risques d'incendie, de blessures corporelles et de détérioration de l'outil découlant d'un court-circuit, ne plongez jamais l'outil, le bloc-piles ou le chargeur dans un liquide et ne laissez aucun liquide s'écouler sur ceux-ci. Les liquides corrosifs ou conducteurs, tels que l'eau de mer, certains produits chimiques industriels, l'eau de Javel, les produits contenant de l'eau de Javel, etc., peuvent causer un court-circuit.

**⚠ AVERTISSEMENT** S'il y a des pièces manquantes ou endommagées, ne tentez pas d'utiliser cet appareil tant que ces pièces n'auront pas été remplacées. L'utilisation de cet appareil avec des pièces endommagées ou manquantes peut causer des blessures graves.

**⚠ AVERTISSEMENT** Ne tentez pas de modifier cet outil multifonction ou de créer des accessoires qui ne sont pas recommandés pour cet outil multifonction. Toute modification est considérée comme un usage inapproprié et pourrait occasionner des risques allant jusqu'à des blessures graves.

Utilisez cette perceuse-visseuse sans fil uniquement avec les blocs-piles et les chargeurs indiqués ci-dessous :

Bloc-pile				Chargeur	
2Ah	2.5Ah	4Ah	5Ah		
SKIL BY519701 SKIL BY519702	SKIL BY519703	SKIL BY519601	SKIL BY519603	SKIL SC535801	SKIL QC536001

**REMARQUE** : Veuillez consulter le manuel relatif aux blocs-piles et aux chargeurs pour davantage de détails au sujet du fonctionnement de l'outil.

### Fixation et retrait du bloc-piles (Fig. 2)

- Alignez les nervures du bloc-piles sur les rainures situées derrière le haut-parleur Bluetooth, puis faites glisser le bloc-piles de manière à ce qu'il s'insère sur le haut-parleur de la manière indiquée.
- Assurez-vous que le verrou du bloc-piles s'enclenche et que le bloc-piles est bien fixé à l'outil avant d'utiliser celui-ci.

**REMARQUE** : Lorsque vous insérez le bloc-piles, assurez-vous que les nervures du bloc-piles sont alignées sur les rainures de l'outil et que le verrou s'enclenche correctement. Une mauvaise installation du bloc-piles peut endommager des composants internes.

### Retrait du bloc-piles (fig. 2)

Appuyez sur le bouton de déverrouillage situé à l'avant du bloc-piles pour dégager ce dernier. Tirez le bloc-piles et retirez-le du haut-parleur (fig. 2).

Fig. 2

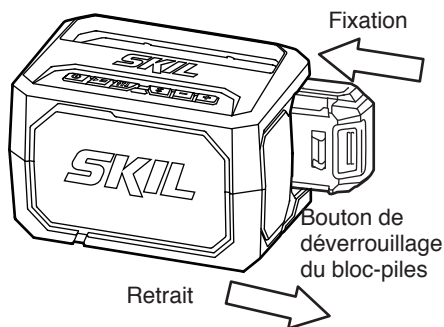

## Mise en marche et arrêt du haut-parleur (fig. 3)

- a) Pour allumer le haut-parleur Bluetooth, maintenez le bouton ON/OFF enfoncé pendant environ 2 secondes. Le voyant bleu s'allumera et commencera à clignoter pour indiquer que le haut-parleur Bluetooth est activé.
- b) Pour éteindre le haut-parleur Bluetooth, maintenez le bouton ON/OFF enfoncé pendant environ 1 seconde. Le voyant bleu s'éteindra pour indiquer que le haut-parleur Bluetooth est désactivé.
- c) Si le haut-parleur Bluetooth n'a pas été utilisé pendant environ 45 minutes, il s'éteindra automatiquement en émettant un son et le voyant bleu s'éteindra.

Fig. 3

Bouton ON/OFF (marche/arrêt)      Voyant

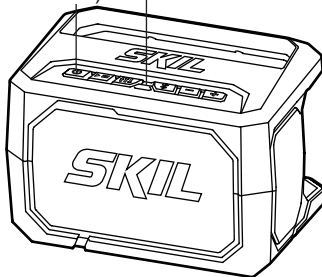

---

## Volume

Utilisez les boutons de réglage du volume (+ et -) pour augmenter ou diminuer le volume du haut-parleur, respectivement.

---

## Bouton de lecture/pause

Utilisez le bouton de lecture/pause pour lire une piste ou interrompre la lecture d'une piste.

---

## Bouton des basses

Pour ajouter une basse, appuyez sur le bouton des basses. Pour éteindre la basse supplémentaire, appuyez à nouveau sur le bouton des basses.

---

## Port d'alimentation USB (fig. 4)

Lorsqu'un bloc-piles est installé et que le haut-parleur est allumé, le port d'alimentation USB du haut-parleur Bluetooth fournit une charge qui convient à votre téléphone cellulaire ou à d'autres petits appareils USB (5 V c.c., jusqu'à 2,1 A).

**REMARQUE :** Tout appareil utilisant un courant continu supérieur à 2,1 A déclenchera un disjoncteur à réenclenchement automatique qui désactivera la sortie. Pour réactiver le haut-parleur Bluetooth, débranchez l'appareil et allumez le haut-parleur Bluetooth.

Fig. 4

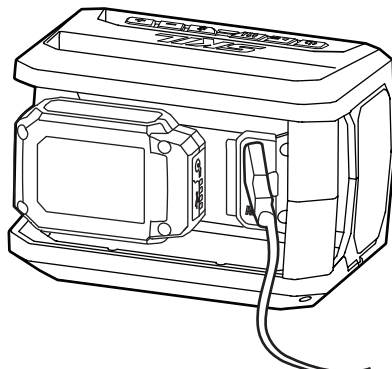

## Connexion Bluetooth

- a) Allumez le haut-parleur Bluetooth. Le haut-parleur sera par défaut en mode de jumelage Bluetooth et le voyant bleu clignotera continuellement jusqu'à ce que le jumelage soit effectué ou que le délai soit expiré.
- b) Si vous l'avez déjà jumelé à l'appareil désiré, le haut-parleur se reconnectera automatiquement au même appareil lorsque vous allumerez le haut-parleur.
- c) Si vous n'avez jamais jumelé d'appareil Bluetooth au haut-parleur, ce dernier continuera de rechercher un signal pendant environ 45 minutes.
- d) Pour jumeler le haut-parleur à un autre appareil, maintenez le bouton de jumelage Bluetooth enfoncé pendant 3 secondes jusqu'à ce que le voyant bleu clignote. Le haut-parleur passera au mode de jumelage Bluetooth afin que vous puissiez le connecter à un autre appareil. Consultez les instructions relatives à votre appareil.

## Connexion directe à un appareil auxiliaire

- a) Insérez la fiche du fil audio dans la prise d'entrée audio et assurez-vous que le fil est bien connecté.
- b) Allumez le haut-parleur Bluetooth. Le haut-parleur sera en mode auxiliaire et le voyant bleu s'allumera.
- c) Connectez un lecteur MP3, un lecteur CD ou tout autre appareil audio directement au haut-parleur à l'aide du fil audio et de la prise.

**REMARQUE :** S'il n'est pas connecté à un fil audio, le haut-parleur passera au mode de jumelage Bluetooth. S'il est connecté à un fil audio, le haut-parleur passera du mode de jumelage Bluetooth au mode auxiliaire.

## ENTRETIEN

### **⚠ AVERTISSEMENT**

Pour éviter des blessures graves, retirez toujours le bloc-piles avant de procéder à l'entretien ou au nettoyage de l'outil.

### Entretien

### **⚠ AVERTISSEMENT**

L'entretien préventif effectué par une personne non autorisée peut avoir comme résultat de déplacer les fils et les composants internes de l'outil, ce qui pourrait constituer un grave danger. Nous recommandons que tout entretien de l'outil soit effectué à un centre de service de l'usine de SKIL ou à un centre de service autorisé par SKIL.

### Entretien général

### **⚠ AVERTISSEMENT**

Lorsque vous procédez à l'entretien de l'outil, utilisez uniquement des pièces de rechange identiques à celles d'origine. L'utilisation de toute autre pièce peut constituer un danger ou endommager l'appareil.

### Nettoyage

### **⚠ AVERTISSEMENT**

Utilisez uniquement un linge doux et sec pour le nettoyage du haut-parleur Bluetooth. N'utilisez aucun détergent ni aucun alcool. Nettoyez la poussière et les débris des événements. Gardez les poignées du haut-parleur sèches, propres et exemptes d'huile et de graisse. N'utilisez jamais de solvants inflammables ni de combustibles près des outils.

### **⚠ AVERTISSEMENT**

Certains agents nettoyants et solvants peuvent endommager les pièces en plastique. Notamment : l'essence, le tétrachlorure de carbone, les solvants nettoyants chlorés, l'ammoniac et les détergents ménagers qui contiennent de l'ammoniac.

### Rangement

Rangez l'outil à l'intérieur dans un endroit inaccessible aux enfants. Rangez-le à l'écart des agents corrosifs.



## DÉPANNAGE

Problème	Cause	Solutions
Le haut-parleur Bluetooth ne fonctionne pas.	La capacité de la pile est trop faible.	Chargez le bloc-piles.
Le haut-parleur Bluetooth ne recharge pas l'appareil USB.	L'appareil utilise plus d'énergie que la puissance de sortie du port.	Déconnectez l'appareil et rallumez le haut-parleur Bluetooth. Utilisez uniquement des appareils de 5 V c.c. dont l'intensité ne dépasse pas 2,1 A.
Le haut-parleur Bluetooth n'est pas correctement jumelé à l'appareil audio.	<ol style="list-style-type: none"><li>1. L'appareil est situé hors de la zone de jumelage Bluetooth du haut-parleur.</li><li>2. Le haut-parleur est connecté à un fil audio.</li><li>3. Le jumelage n'a pas été effectué correctement.</li></ol>	<ol style="list-style-type: none"><li>1. Placez votre appareil dans la zone de jumelage, soit à un maximum de 9,14 m du haut-parleur.</li><li>2. Débranchez le fil et connectez le haut-parleur par Bluetooth.</li><li>3. Reportez-vous à la section Connexion Bluetooth et jumelez correctement l'appareil audio au haut-parleur.</li></ol>

# GARANTIE LIMITÉE DE L'OUTIL SKIL

## GARANTIE LIMITÉE DE 5 ANS

Chervon North America, Inc. (le « vendeur ») garantit à l'acheteur initial seulement que tous les OUTILS SKIL destinés à un usage résidentiel seront exempts de défauts de matériaux ou de fabrication pour une période de cinq ans à compter de la date d'achat si l'acheteur initial enregistre l'article dans les 30 jours suivant la date d'achat. LES PILES ET LES CHARGEURS sont garantis pour une période de 2 ans. L'enregistrement de l'article peut être effectué en ligne au [www.Registtermyskil.com](http://www.Registtermyskil.com). De plus, nous recommandons aux acheteurs initiaux de conserver leur reçu comme preuve d'achat. LA PÉRIODE DE GARANTIE DE CINQ ANS SUR LES OUTILS EST CONDITIONNELLE À L'ENREGISTREMENT DE L'ARTICLE DANS LES 30 JOURS SUIVANT LA DATE D'ACHAT. Si les acheteurs initiaux n'enregistrent pas leur article dans le délai prévu, la garantie limitée sur les outils électriques susmentionnée ne s'appliquera que pour une période de trois ans. Toutes les piles et tous les chargeurs demeureront couverts par la garantie limitée de deux ans.

Nonobstant les dispositions précédentes, si un outil SKIL destiné à un usage résidentiel est utilisé à des fins industrielles, professionnelles ou commerciales, la garantie susmentionnée ne s'appliquera que pour une période de quatre-vingt-dix (90) jours, que l'article ait été enregistré ou non.

LA SEULE OBLIGATION DU VENDEUR ET VOTRE RECOURS EXCLUSIF au titre de cette garantie limitée et, dans les limites permises par la loi, de toute garantie ou condition prévue par la loi, est la réparation ou le remplacement, sans frais, des pièces qui présentent un défaut matériel ou de fabrication, qui n'ont pas fait l'objet d'un usage abusif ou inapproprié et qui n'ont pas été réparées par des personnes autres que le vendeur ou un technicien d'un centre de service autorisé. Pour effectuer une réclamation au titre de la présente garantie limitée, vous devez retourner, port payé, l'article en entier à un centre de service de l'usine de SKIL ou à un centre de service autorisé. Pour communiquer avec un centre de service autorisé de SKIL Power Tools, veuillez visiter le [www.Registtermyskil.com](http://www.Registtermyskil.com) ou composer le 1 877 SKIL-999 (1 877 754-5999).

CETTE GARANTIE LIMITÉE NE S'APPLIQUE PAS AUX ACCESSOIRES TELS QUE LES LAMES DE SCIE CIRCULAIRE, LES FORETS, LES FRAISES À TOUPIE, LES LAMES DE SCIE SAUTEUSE, LES COURROIES DE PONÇAGE, LES MEULES ET LES AUTRES ACCESSOIRES CONNEXES.

TOUTE GARANTIE IMPLICITE APPLICABLE À UN ARTICLE EST LIMITÉE À UNE DURÉE ÉGALE À LA DURÉE DES GARANTIES EXPRESSES APPLICABLES À UN TEL ARTICLE, COMME IL EST INDIQUÉ AU PREMIER PARAGRAPHE DE CETTE GARANTIE. CERTAINS ÉTATS DES ÉTATS-UNIS ET CERTAINES PROVINCES DU CANADA NE PERMETTENT PAS DE LIMITATIONS QUANT À LA DURÉE DES GARANTIES IMPLICITES, DE SORTE QUE LES LIMITATIONS INDIQUÉES CI-DESSUS PEUVENT NE PAS S'APPLIQUER À VOUS.

LE VENDEUR NE SERA EN AUCUN CAS TENU RESPONSABLE DES DOMMAGES ACCESSOIRES OU CONSÉCUTIFS (Y COMPRIS, SANS TOUTEFOIS S'Y LIMITER, DES PERTES DE PROFIT) RÉSULTANT DE LA VENTE OU DE L'USAGE DE CET ARTICLE. CERTAINS ÉTATS DES ÉTATS-UNIS ET CERTAINES PROVINCES DU CANADA NE PERMETTENT PAS L'EXCLUSION OU LA LIMITATION DES DOMMAGES ACCESSOIRES OU CONSÉCUTIFS, DE SORTE QUE LA LIMITATION OU L'EXCLUSION SUSMENTIONNÉE POURRAIT NE PAS S'APPLIQUER À VOUS.

CETTE GARANTIE LIMITÉE VOUS CONFÈRE DES DROITS PRÉCIS. IL EST POSSIBLE QUE VOUS DISPOSIEZ ÉGALEMENT D'AUTRES DROITS, QUI VARIENT D'UN ÉTAT, D'UNE PROVINCE OU D'UN PAYS À L'AUTRE.

CETTE GARANTIE LIMITÉE S'APPLIQUE UNIQUEMENT AUX ARTICLES VENDUS AUX ÉTATS-UNIS D'AMÉRIQUE, AU CANADA ET À L'ÉTAT LIBRE DE PORTO RICO. POUR CONNAÎTRE LA COUVERTURE DE LA GARANTIE DANS D'AUTRES PAYS, VEUILLEZ COMMUNIQUER AVEC VOTRE DÉTAILLANT OU IMPORTATEUR SKIL LOCAL.

© Chervon North America, 1203 E. Warrenville Rd, Naperville, IL 60563.

08/19

# ÍNDICE

Instrucciones importantes de seguridad.....	29-30
Precaución de la FCC.....	30
Símbolos .....	31-33
Conozca su altavoz Bluetooth .....	34
Especificaciones .....	34
Instrucciones de funcionamiento .....	35-37
Mantenimiento .....	38
Solución de problemas.....	38
Garantía limitada de la herramienta inalámbrica SKIL .....	39-40

# INSTRUCCIONES IMPORTANTES DE SEGURIDAD

**⚠ ADVERTENCIA** Lea todas las advertencias de seguridad, las instrucciones, las ilustraciones y las especificaciones que se incluyen esta herramienta eléctrica. No seguir todas las instrucciones que se detallan a continuación podría provocar descargas eléctricas, incendios o lesiones graves.

**Para reducir el riesgo de incendios o descargas eléctricas, no exponga este equipo a la lluvia o a la humedad. No utilice este equipo cerca de agua. Use solo en lugares secos. Utilice este aparato solo en un área bien ventilada.**

Lea estas instrucciones.

Guarde estas instrucciones.

Preste atención a todas las advertencias.

Siga todas las instrucciones.

Limpie solo con un paño seco.

**No bloquee ninguna abertura de ventilación.** Instale de acuerdo con las instrucciones del fabricante.

**No instale cerca de ninguna fuente de calor tal como radiadores, salidas de calefacción, estufas u otros aparatos (incluidos amplificadores) que produzcan calor.**

**Use solo accesorios especificados por el fabricante.**

**Retire el paquete de baterías de este equipo durante tormentas eléctricas o cuando no lo use por períodos prolongados.**

**Solicite todos los trabajos de reparación a personal de servicio calificado.** Deberá solicitar trabajos de reparación cuando el aparato se haya averiado de algún modo, por ejemplo, si el cable de alimentación o el enchufe resulta dañado, si se derrama líquido o caen objetos sobre él, si el aparato ha estado expuesto a lluvia o humedad, si no funciona con normalidad o si se ha caído al suelo. La reparación o el mantenimiento realizados por personal no calificado podrían aumentar el riesgo de lesiones.

**Un aparato que funcione con baterías integradas o un paquete de baterías separado debe recargarse solo con el cargador especificado para la batería.** Un cargador que sea adecuado para un tipo de paquete de baterías podría crear un riesgo de incendio cuando se usa con otro paquete de baterías.

**Nunca desensamble el equipo ni intente volver a instalar el cableado en el sistema eléctrico del equipo.**

**Realice el mantenimiento del equipo. Revise si las piezas están desalineadas o rotas, o si existe otra condición que pueda afectar al funcionamiento del equipo. Si se daña, haga reparar el equipo antes de usarlo. Use el equipo según estas instrucciones, considerando las condiciones de trabajo y la tarea que va a realizar.** El uso del equipo para funciones diferentes a las previstas podría crear una situación de peligro.

**Mantenga el equipo alejado de otros objetos metálicos, como sujetapapeles, monedas, llaves, clavos, tornillos u otros objetos metálicos pequeños que pudieran crear una conexión entre los terminales. Es posible que una conexión entre los terminales produzca quemaduras o un incendio.**

**No utilice el equipo si este se cayó o recibió un golpe. Un equipo dañado aumentará el riesgo de incendio.**

**Deseche las baterías usadas inmediatamente. Mantenga lejos del alcance de los niños.** No desensamble ni incinere la batería.

**Recargue únicamente con el cargador especificado por el fabricante.** Un cargador adecuado para un tipo de paquete de baterías puede crear un riesgo de incendio cuando se usa con otro paquete de baterías.

**Guarde estas instrucciones.** Consúltelas periódicamente y utilícelas para instruir a otras personas que puedan utilizar este producto. Si le facilita este producto a alguien, facilítele también estas instrucciones.

## PRECAUCIÓN DE LA FCC

El fabricante no es responsable por la interferencia de radio causada por modificaciones no autorizadas a este equipo. Dichas modificaciones podrían anular la autorización del usuario para utilizar el equipo. Este dispositivo cumple con la sección 15 de las reglas de la FCC. El funcionamiento está sujeto a las siguientes dos condiciones:

- 1) Este dispositivo no debe causar interferencia perjudicial y
- 2) Este dispositivo deberá aceptar cualquier interferencia recibida, incluida la interferencia que pudiese causar la operación no deseada.

**NOTA:** Este equipo ha sido probado y se ha verificado que cumple los límites para un dispositivo digital clase B, conforme a la sección 15 de las reglas de la FCC. Estos límites están diseñados para proporcionar protección razonable contra interferencias perjudiciales en una instalación residencial. Este equipo genera, utiliza y puede irradiar energía de radiofrecuencia y, si no se instala y usa de acuerdo con las instrucciones, puede causar interferencia perjudicial a las comunicaciones de radio. Sin embargo, no se garantiza que no se producirán interferencias en una instalación en particular. Si este equipo genera una interferencia perjudicial para la recepción de radio o televisión, lo que se puede determinar al apagar y encender el equipo, se recomienda al usuario que intente corregir la interferencia con una o más de las siguientes medidas:

- Reorientar o reubicar la antena de recepción.
- Aumentar la separación entre el equipo y el receptor.
- Conectar el equipo a un tomacorriente de un circuito distinto al que usa el receptor.
- Solicitar ayuda al distribuidor o a un técnico con experiencia en radio/TV.

**⚠ PELIGRO** Las personas con dispositivos electrónicos, como marcapasos, deben consultar a su médico antes de usar este producto. El funcionamiento del equipo eléctrico en proximidad de un marcapasos cardíaco puede causar interferencias o hacer que el marcapasos falle.**RF warning statement:**

**Declaración de advertencia de radiofrecuencia:**

**Se ha evaluado este equipo y se ha verificado que cumple con los requisitos de exposición a radiofrecuencias. El dispositivo puede usarse en condiciones de exposición portátiles sin restricciones.**

# SÍMBOLOS

## Símbolos de seguridad

El objetivo de los símbolos de seguridad es captar su atención ante posibles peligros. Los símbolos de seguridad y las explicaciones que se dan merecen su atención y comprensión cuidadosa. Las advertencias del símbolo no eliminan por sí mismas ningún peligro. Las instrucciones y advertencias incluidas no sustituyen las medidas adecuadas de prevención de accidentes.

**⚠ ADVERTENCIA** Asegúrese de leer y de comprender todas las instrucciones de seguridad en este manual del propietario, incluidos todos los símbolos de alerta de seguridad como “**PELIGRO**”, “**ADVERTENCIA**” y “**PRECAUCIÓN**” antes de usar este equipo. El incumplimiento de las siguientes instrucciones puede provocar descargas eléctricas, incendios y/o lesiones personales graves.

Las definiciones que se ofrecen a continuación describen el nivel de gravedad de cada símbolo. Lea el manual y preste atención a dichos símbolos.	
	Este es el símbolo de advertencia de seguridad. Se utiliza para advertirlo de los peligros de posibles lesiones personales. Cumpla con todos los mensajes de seguridad a continuación de este símbolo para evitar posibles lesiones o consecuencias fatales.
<b>⚠ PELIGRO</b>	PELIGRO indica una situación de peligro que, de no evitarse, ocasionará la muerte o lesiones graves.
<b>⚠ ADVERTENCIA</b>	ADVERTENCIA indica una situación potencialmente peligrosa que, de no evitarse, puede ocasionar la muerte o lesiones graves.
<b>⚠ PRECAUCIÓN</b>	PRECAUCIÓN, se usa con el símbolo de advertencia de seguridad e indica una situación peligrosa que, de no evitarse, puede causar lesiones menores o moderadas.

## Mensajes de prevención de daños e información

Estos mensajes informan al usuario sobre informaciones y/o instrucciones importantes que, de no seguirse, pueden causar daños al equipo o la propiedad. Antes de cada mensaje, aparece la palabra “AVISO”, como en el ejemplo a continuación:

**AVISO:** Si no se siguen estas instrucciones se pueden producir daños al equipo o la propiedad.



**⚠ ADVERTENCIA** Durante el funcionamiento de cualquier herramienta eléctrica, pueden entrar objetos extraños a los ojos y causar graves daños oculares. Use siempre lentes o gafas de seguridad con protecciones laterales y, cuando sea necesario, un protector facial que cubra todo el rostro antes de comenzar a operar una herramienta eléctrica. Recomendamos usar una máscara de seguridad de visión amplia sobre los lentes o las gafas de seguridad estándar con protección lateral. Siempre use lentes de protección que cumplan con la norma ANSI Z87.1.

## SÍMBOLOS (CONTINUACIÓN)

**IMPORTANTE:** algunos de los siguientes símbolos pueden aparecer en sus herramientas. Obsérvelos y conozca su significado. La interpretación correcta de estos símbolos le permitirá utilizar la herramienta de manera eficaz y segura.

Símbolo	Nombre	Designación/Explicación
V	Voltios	Voltaje (potencial)
A	Amperios	Corriente
Hz	Hertz	Frecuencia (ciclos por segundo)
W	Vatios	Potencia
kg	Kilogramos	Peso
min	Minutos	Tiempo
s	Segundos	Tiempo
Wh	Vatio por horas	Capacidad de la batería
Ah	Amperios por hora	Capacidad de la batería
— — —	Corriente directa	Tipo o característica de corriente
	Sello de iones de litio de RBRC	Designa el programa de reciclaje de baterías de iones de litio
	Sello de níquel cadmio de RBRC	Designa el programa de reciclaje de baterías de níquel cadmio
	Símbolo de lectura del manual	Indica al usuario que lea el manual
	Símbolo de uso de lentes de protección	Siempre use gafas o lentes de seguridad con protecciones laterales y un protector facial que cubra todo el rostro cuando opere este producto.



## SÍMBOLOS (INFORMACIÓN DE CERTIFICACIÓN)

**IMPORTANTE:** Algunos de los siguientes símbolos de información de certificación pueden aparecer en sus herramientas. Obsérvelos y conozca su significado. La interpretación correcta de estos símbolos le permitirá utilizar la herramienta de manera eficaz y segura.

	Este símbolo designa que esta herramienta está incluida en la lista de Underwriters Laboratories.
	Este símbolo designa que esta herramienta es reconocida por Underwriters Laboratories.
	Este símbolo designa que esta herramienta está incluida en la lista de Underwriters Laboratories, conforme a las normas de Estados Unidos y Canadá.
	Este símbolo designa que esta herramienta está incluida en la lista de Canadian Standards Association.
	Este símbolo designa que esta herramienta está incluida en la lista de Canadian Standards Association, conforme a las normas de Estados Unidos y Canadá.
	Este símbolo designa que esta herramienta está incluida en la lista de Intertek Testing Services, conforme a las normas de Estados Unidos y Canadá.
	Este símbolo designa que esta herramienta cumple con las normas NOM de México.

# CONOZCA SU ALTAVOZ BLUETOOTH

## Altavoz Bluetooth PWRCORE-20™

Fig. 1

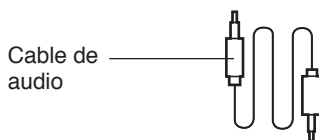
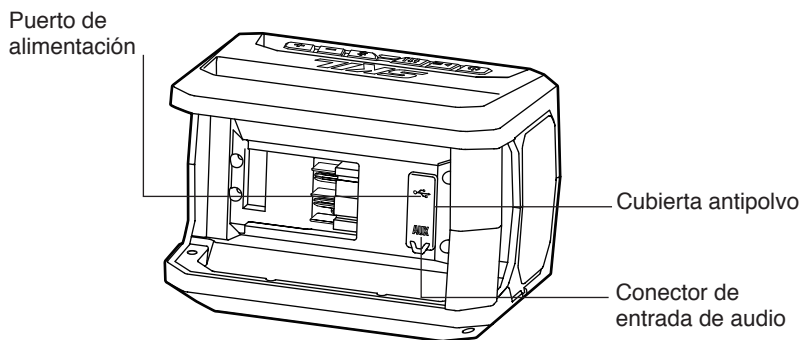
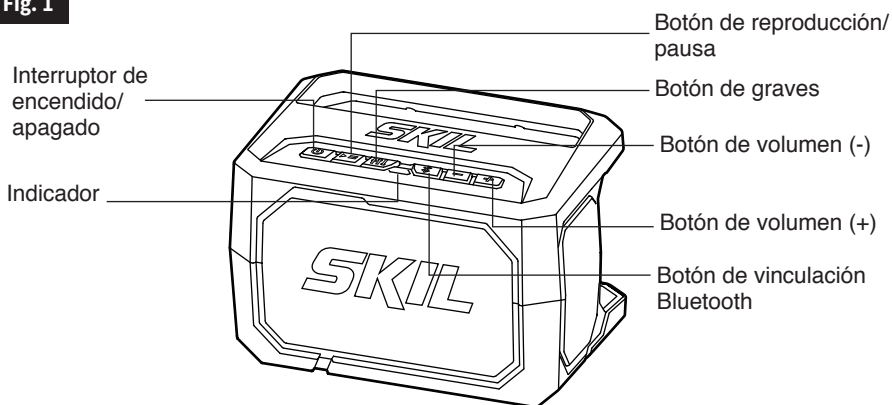

## ESPECIFICACIONES

Entrada nominal	20 V CC
Voltaje de salida USB	5 V CC
Corriente de salida USB	Máx. 2,1 A

# INSTRUCCIONES DE FUNCIONAMIENTO

**⚠ ADVERTENCIA** Para reducir el riesgo de incendios, lesiones personales y daños al producto por un cortocircuito, nunca sumerja la herramienta, el paquete de baterías ni el cargador en líquidos ni permita que los líquidos ingresen a estos. Los líquidos corrosivos o conductores, como el agua de mar, algunos productos químicos industriales y el blanqueador o los productos que contienen blanqueador, pueden generar un cortocircuito.

**⚠ ADVERTENCIA** Si hay piezas dañadas o faltan piezas, no utilice el producto hasta que las haya reemplazado. El uso de este producto con piezas dañadas o faltantes podría causar lesiones personales graves.

**⚠ ADVERTENCIA** No intente modificar esta herramienta multiuso ni crear accesorios que no sean los recomendados para la misma.

Cualquier alteración o modificación se considera un uso indebido y puede causar una condición peligrosa que a su vez puede ocasionar lesiones graves.

**Este taladro/destornillador inalámbrico se debe usar solamente con los paquetes de baterías y el cargador que se indican a continuación:**

Paquete de baterías				Cargador	
2Ah	2.5Ah	4Ah	5Ah		
SKIL BY519701 SKIL BY519702	SKIL BY519703	SKIL BY519601	SKIL BY519603	SKIL SC535801	SKIL QC536001

**AVISO:** Consulte el manual de la batería y del cargador para obtener información detallada sobre el funcionamiento.

## Cómo conectar y desconectar el paquete de baterías (Fig. 2)

a) Alinee la parte elevada del paquete de baterías con las ranuras de la parte posterior del altavoz Bluetooth y, luego, deslice el paquete de baterías sobre el altavoz Bluetooth, como se muestra.

b) Antes de comenzar la operación, asegúrese de que el pestillo del paquete de baterías encaje en su lugar y de que el paquete de baterías esté fijo en la herramienta.

**AVISO:** Al colocar el paquete de baterías en la herramienta, asegúrese de que la varilla elevada del paquete de baterías se alinee con la ranura dentro de la herramienta y de que los pestillos encajen en su lugar adecuadamente. La conexión inadecuada del paquete de baterías puede provocar daños a los componentes internos.

## Cómo desconectar el paquete de baterías (Fig. 2)

Para desconectar el paquete de baterías, presione el botón de liberación ubicado en la parte frontal del paquete de baterías. Jale el paquete de baterías y sáquelo del altavoz. (Fig. 2)

Fig. 2

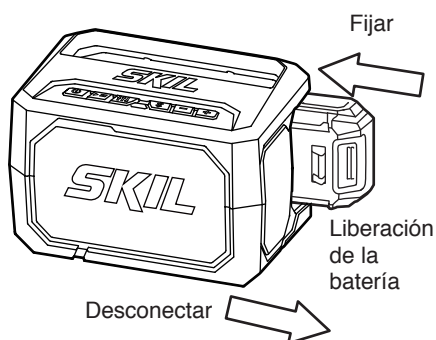

## Encender/apagar el altavoz (Fig. 3)

- Para encender el altavoz Bluetooth, mantenga presionado el botón de encendido/apagado durante aproximadamente 2 segundos; el indicador azul se iluminará y comenzará a parpadear para indicar que el altavoz Bluetooth está activo.
- Para apagar el altavoz Bluetooth, mantenga presionado el botón de encendido/apagado durante aproximadamente 1 segundo; la luz del indicador azul se apagará para indicar que el altavoz Bluetooth está desactivado.
- Cuando el altavoz Bluetooth no ha estado en uso durante aproximadamente 45 minutos, se apagará automáticamente con un sonido y la luz indicadora azul se apagará.

Fig. 3



## Volumen

Utilice los botones Volumen + y Volumen - para aumentar o disminuir el volumen del altavoz, respectivamente.

## Botón de reproducción/pausa

Utilice el botón de reproducción/pausa para reproducir o pausar una pista.

## Botón de graves

Para añadir graves adicionales, presione el botón de graves. Para eliminar los graves adicionales, presione de nuevo el botón de graves.

## Puerto de alimentación USB (Fig. 4)

Cuando se instala un paquete de baterías y se enciende el altavoz, el puerto de alimentación USB del altavoz Bluetooth proporciona un lugar de carga adecuado para el teléfono móvil u otro dispositivo USB pequeño (5 voltios CC, hasta 2,1 amperios).

**AVISO:** Cualquier dispositivo que utilice más de 2,1 amperios de corriente eléctrica de CC activará un interruptor de sobrecarga de reposición automática y desactivará la salida. Para volver a activar el altavoz Bluetooth, retire el dispositivo y encienda el altavoz Bluetooth.

Fig. 4

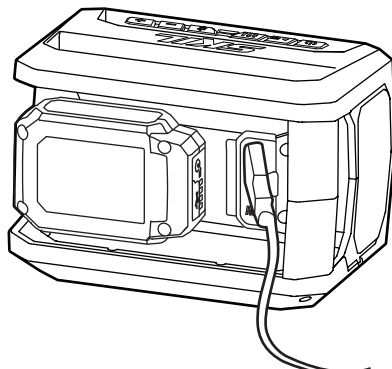

## Conexión a Bluetooth

- a) Encienda el altavoz Bluetooth. El altavoz estará en el modo de vinculación Bluetooth de manera predeterminada y la luz indicadora parpadeará en azul hasta que el altavoz se vincule correctamente o se acabe el tiempo.
- b) Si el altavoz se vinculó previamente al dispositivo deseado, se volverá a conectar de forma automática al mismo dispositivo cuando se encienda el altavoz.
- c) Si ningún dispositivo Bluetooth se vinculó previamente, el altavoz seguirá buscando una señal durante unos 45 minutos.
- d) Para vincular el altavoz con otro dispositivo, mantenga presionado el botón de vinculación Bluetooth durante 3 segundos hasta que la luz indicadora azul parpadee. El altavoz estará en modo de vinculación Bluetooth y podrá vincularse con otro dispositivo. Consulte las instrucciones su dispositivo.

## Conexión directa a un dispositivo AUX

- a) Inserte el enchufe del cable de audio en la toma de entrada de audio y asegúrese de que se conecten correctamente.
- b) Encienda el altavoz Bluetooth. El altavoz estará en modo AUX y el indicador brillará en azul.
- c) Conecte un reproductor de MP3, reproductor de CD u otro dispositivo de audio directamente al altavoz, utilizando el cable de audio y el enchufe.

**NOTA:** Si no hay un cable de audio conectado, el altavoz activará el modo de vinculación Bluetooth. Cuando se conecta a un cable de audio, el altavoz cambia del modo de vinculación Bluetooth al modo AUX.

## MANTENIMIENTO

**⚠ ADVERTENCIA** para evitar lesiones personales graves, siempre retire el paquete de baterías de la herramienta cuando la vaya a limpiar o a realizarle cualquier tarea de mantenimiento.

## REPARACIÓN

**⚠ ADVERTENCIA** El mantenimiento preventivo realizado por personal no autorizado puede derivar en la mala colocación de los cables y componentes internos, lo que podría crear un riesgo grave. Recomendamos que toda reparación de la herramienta la realice un centro de servicio de la fábrica SKIL o una estación de servicio autorizada de SKIL.

## MANTENIMIENTO GENERAL

**⚠ ADVERTENCIA** Al realizar una reparación, utilice solo piezas de repuesto idénticas a las de fabricación. El uso de cualquier otra pieza puede crear un peligro o causar daños en el producto.

## LIMPIEZA

**⚠ ADVERTENCIA** Siempre use solo un paño suave y seco para limpiar el altavoz Bluetooth. Nunca use ningún tipo de detergente o alcohol. Limpie el polvo y los desechos de las ventilas. Mantenga la manija del altavoz seca, limpia y sin aceite ni grasa. Nunca use solventes inflamables o combustibles cerca de herramientas.

**⚠ ADVERTENCIA** Algunos solventes y agentes de limpieza dañan las piezas de plástico. Algunos son: gasolina, tetracloruro de carbono, solventes de limpieza con cloro, amoníaco y detergentes domésticos que contienen amoníaco.

## ALMACENAMIENTO

Almacene la herramienta en un lugar cerrado que no sea accesible para los niños. Manténgala alejada de agentes corrosivos.

## SOLUCIÓN DE PROBLEMAS

Problema	Causa	Solución
El altavoz Bluetooth no funciona.	La capacidad de la batería es baja.	Cargue el paquete de baterías.
El altavoz Bluetooth no está cargando el dispositivo USB.	El dispositivo es de mayor amperaje que el rango de salida especificado para el puerto.	Retire el dispositivo y vuelva a encender el altavoz Bluetooth. Utilice solo dispositivos de 5 V CC que no consuman más de 2,1 amperios.
El altavoz Bluetooth no se vincula correctamente con el dispositivo de audio.	1. Está fuera del rango de vinculación de Bluetooth. 2. El altavoz está conectado al cable de audio. 3. Operación de vinculación incorrecta	1. Mueva su dispositivo o altavoz dentro de un rango de conexión de 30 pies. 2. Desconecte el cable y conecte el altavoz por Bluetooth. 3. Consulte Conexión a Bluetooth y conecte correctamente el dispositivo de audio al altavoz.

# **GARANTÍA LIMITADA PARA HERRAMIENTA SKIL**

## **5 AÑO DE GARANTÍA LIMITADA**

Chervon North America, Inc. (“Vendedor”) garantiza únicamente al comprador original que ninguna HERRAMIENTA SKIL del consumidor presentará defectos en los materiales ni la mano de obra durante un período de cinco años a partir de la fecha de compra si el comprador original registra el producto dentro de los 30 días de realizada la compra. Las BATERÍAS y los CARGADORES tienen una garantía de 2 años. El registro del producto se puede completar en línea en [www.Registermyskil.com](http://www.Registermyskil.com). Los compradores originales también deben conservar el recibo como comprobante de compra. EL PERÍODO DE GARANTÍA DE CINCO AÑOS PARA HERRAMIENTAS ESTÁ CONDICIONADA POR EL REGISTRO DEL PRODUCTO DENTRO DE LOS 30 DÍAS DE REALIZADA LA COMPRA. Si los compradores originales no registran el producto de manera oportuna, se aplicará la garantía limitada anterior durante tres años para las herramientas eléctricas. Todas las baterías y los cargadores permanecerán bajo la garantía limitada de dos años.

No obstante lo señalado anteriormente, si se usa una herramienta SKIL del consumidor para fines industriales, profesionales o comerciales, se aplicará la garantía anterior durante noventa días, sin considerar el registro.

LA ÚNICA OBLIGACIÓN DEL VENDEDOR Y SU ÚNICA SOLUCIÓN en virtud de esta garantía limitada y, en la medida en que lo permita la ley, cualquier garantía o condición implícita por la ley, será la reparación o el reemplazo, sin cargo, de las piezas que presentan defectos en el material o la mano de obra y que no se hayan usado de manera incorrecta, que no se hayan manejado sin la debida atención o que las hayan reparado personas que no sean el Vendedor o una estación de servicio autorizada. Para exponer un reclamo en virtud de esta garantía limitada, debe devolver el producto completo, con el transporte prepago, a cualquier centro de servicio de la fábrica SKIL o a cualquier estación de servicio autorizada. Para comunicarse con las estaciones de servicio autorizadas de Skil para reparar su herramienta eléctrica, visite [www.Registermyskil.com](http://www.Registermyskil.com) o llame al 1-877-SKIL-999 (1-877-754-5999).

ESTA GARANTÍA LIMITADA NO SE APLICA A ARTÍCULOS ACCESORIOS, COMO HOJAS DE SIERRA CIRCULAR, BROCAS PARA TALADROS, BROCAS PARA REBAJADORAS, HOJAS DE SIERRA DE VAIVÉN, BANDAS DE LIJADO, DISCOS DE PULIDO Y OTROS ARTÍCULOS RELACIONADOS.

TODA GARANTÍA IMPLÍCITA APLICABLE A UN PRODUCTO DEBE ESTAR LIMITADA A LA MISMA DURACIÓN QUE LA DURACIÓN DE LAS GARANTÍAS EXPRESAS APLICABLES A DICHO PRODUCTO, SEGÚN SE ESTABLECIÓ EN EL PRIMER PÁRRAFO. ALGUNOS ESTADOS EN ESTADOS UNIDOS Y ALGUNAS PROVINCIAS EN CANADÁ NO PERMITEN LIMITACIONES SOBRE EL TIEMPO DE DURACIÓN DE UNA GARANTÍA IMPLÍCITA, DE MODO QUE LA LIMITACIÓN ANTES DESCRITA PUEDE QUE NO SE APLIQUE A USTED. BAJO NINGUNA CIRCUNSTANCIA, EL VENDEDOR SERÁ RESPONSABLE DE DAÑOS ACCIDENTALES O RESULTANTES (INCLUIDA ENTRE OTRAS, LA RESPONSABILIDAD POR PÉRDIDA DE GANANCIAS) QUE SE ORIGINEN DE LA VENTA O EL USO DE ESTE PRODUCTO. ALGUNOS ESTADOS EN ESTADOS UNIDOS Y ALGUNAS PROVINCIAS EN CANADÁ NO PERMITEN LA EXCLUSIÓN O LIMITACIÓN DE DAÑOS ACCIDENTALES O RESULTANTES, DE MODO QUE LA LIMITACIÓN O EXCLUSIÓN ANTERIOR PUEDE QUE NO SE APLIQUE A USTED.

ESTA GARANTÍA LIMITADA LE OTORGA DERECHOS LEGALES ESPECÍFICOS, Y ES POSIBLE QUE TAMBIÉN TENGA OTROS DERECHOS QUE VARIAN DE UN ESTADO A OTRO EN ESTADOS UNIDOS, DE UNA PROVINCIA A OTRA EN CANADÁ Y DE UN PAÍS A OTRO.

ESTA GARANTÍA LIMITADA SE APLICA SOLAMENTE A PRODUCTOS VENDIDOS EN ESTADOS UNIDOS DE AMÉRICA, CANADÁ Y EL COMMONWEALTH DE PUERTO RICO. PARA TENER UNA COBERTURA DE GARANTÍA EN OTROS PAÍSES, PÓNGASE EN CONTACTO CON SU DISTRIBUIDOR O IMPORTADOR DE SKIL.

© Chervon North America, 1203 E. Warrenville Rd, Naperville, IL 60563.

08/19