

SKIL

Owner's Manual
Guide d'utilisation
Manual del propietario

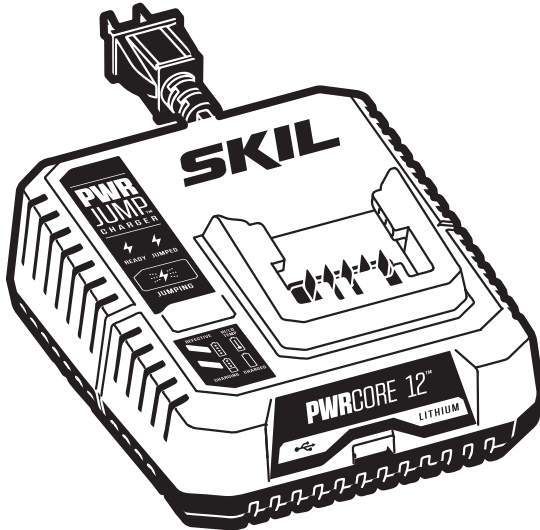

Model/ Modelo/ Modèle: QC535701

PWRCORE 12™

PWRJUMP™ Charger

Chargeur PWRJUMP™

Cargador PWRJUMP™

⚠ WARNING: To reduce the risk of injury, the user must read and understand the Owner's Manual before using this product. Save these instructions for future reference.

⚠ AVERTISSEMENT : Afin de réduire les risques de blessure, l'utilisateur doit lire et comprendre le guide d'utilisation avant d'utiliser cet article. Conservez le présent guide afin de pouvoir le consulter ultérieurement.

⚠ ADVERTENCIA : Para reducir el riesgo de lesiones, el usuario debe leer y comprender el Manual del operador antes de utilizar este producto. Guarde estas instrucciones para consultarlas en caso sea necesario.



For Customer Service
Pour le service à la clientèle
Servicio al cliente

1-877-SKIL-999 OR **www.skil.com**

TABLE OF CONTENTS

Charger Safety Instructions	3-4
Extension Cords	4
FCC Caution	5
Symbols	6-9
Get to Know Your Charger	10
Specifications	10
Important Charging Notes	11
Operating Instructions	12-14
Maintenance	15
Troubleshooting	15
Limited Warranty of SKIL Charger	16

IMPORTANT SAFETY INSTRUCTIONS - SAVE THESE INSTRUCTIONS



TO REDUCE THE RISK OF FIRE OR ELECTRIC SHOCK, CAREFULLY FOLLOW THESE INSTRUCTIONS.

CHARGER SAFETY INSTRUCTIONS

This manual contains instructions for battery charger model QC535701. Do not substitute any other charger.

Before using battery charger, read all instructions and cautionary markings on (1) battery charger, (2) battery pack, and (3) product using battery.

Charge only SKIL rechargeable batteries listed in the manual. Other types of batteries may burst causing personal injury and damage.

Charge battery pack within the required temperature range. Store charger and battery pack in locations where temperature is within the recommended storage temperature range. This is important to prevent serious damage to the battery cells.

Do not recharge battery in damp or wet environment. Do not expose charger to rain or snow. Water entering battery charger may result in electric shock or fire.

Battery leakage may occur under extreme usage or temperature conditions. Avoid contact with skin and eyes. The battery liquid is caustic and could cause chemical burns to tissues. If liquid comes in contact with skin, wash quickly with soap and water. If the liquid contacts your eyes, flush them with water for a minimum of 10 minutes and seek medical attention.

Place charger on flat nonflammable surfaces and away from flammable materials when recharging battery pack. Carpeting and other heat insulating surfaces block proper air circulation which may cause overheating of the charger and battery pack. If smoke or melting of the charger or battery pack is observed, unplug the charger immediately and do not use the battery pack or charger. Contact customer service immediately.

Keep the cord and charger from heat to prevent damage to housing or internal parts.

Do not allow gasoline, oils, petroleum-based products, etc. to come in contact with plastic parts. These materials contain chemicals that can damage, weaken, or destroy plastic.

Make sure cord is located so that it will not be stepped on, tripped over, or otherwise subjected to damage or stress. Damaged plug and cord may result in electric shock or fire.

Disconnect the charger by pulling the plug rather than the cord. Do not operate charger with damaged cord or plug; have them replaced immediately. Damaged plug or cord may result in electric shock or fire.

Do not insert battery pack in charger if battery pack case is cracked. Using damaged battery pack may result in electric shock or fire.

Do not disassemble charger or operate the charger if it has received a sharp blow, been dropped or otherwise damaged in anyway. Incorrect reassembly or damage may result in electric shock or fire.

Before each use, check the battery charger, cable and plug. If damage is detected, do not use the battery charger. Never open the battery charger yourself, take it to a SKIL Factory Service Center, or qualified serviceman only using original spare parts. Incorrect reassembly may result in electric shock or fire.

Do not touch the uninsulated portion of output connector or uninsulated battery terminal. There is a risk of electric shock.

Do not use attachment not recommended or sold by SKIL. Using attachments not recommended may result in electric shock or fire.

Do not store battery pack in charger. Battery pack stored in charger over a long period of time could lead to battery pack damage and fire.

Unplug charger from outlet before storage, attempting any maintenance or cleaning. Such preventive safety measures reduce the risk of electric shock or fire.

Keep the battery charger clean by blowing compressed air on charger vents and wiping the charger housing with a damp cloth. Contamination may result in electric shock or fire.

Replace battery pack if a substantial drop in operating time per charge is observed. Battery pack may be nearing the end of its life.

To reduce the risk of injury, close supervision is necessary when an appliance is used near children.

Do not use outdoors.

EXTENSION CORDS

⚠ WARNING AN EXTENSION CORD SHOULD NOT BE USED UNLESS ABSOLUTELY NECESSARY. Use of improper extension cord could result in risk of fire and electrical shock. If an extension cord is used, make sure:

- The pins on plug of extension cord are the same number, size, and shape as those of plug on charger.
- The extension cord is properly wired and in good electrical condition.
- The wire size is large enough for AC ampere rating of charger as specified below:

Length of Cord (Feet)	25'	50'	100'	150'
Size of Cord (AWG)	18	16	16	14

Extension Cord Chart for 220/240 Volt Tools:	
0.75mm ² CORD	50 Meters
1.0mm ² CORD	75 Meters

- An extension cord is a temporary solution. Move the charger to a standard receptacle as soon as the job has been completed.

FCC CAUTION

1. This device complies with Part 15 of the FCC Rules. Operation is subject to the following two conditions:

(1) This device may not cause harmful interference.

(2) This device must accept any interference received, including interference that may cause undesired operation.

2. Changes or modifications not expressly approved by the party responsible for compliance could void the user's authority to operate the equipment.

NOTE: This equipment has been tested and found to comply with the limits for a Class B digital device, pursuant to Part 15 of the FCC Rules. These limits are designed to provide reasonable protection against harmful interference in a residential installation. This equipment generates, uses, and can radiate radio frequency energy and, if not installed and used in accordance with the instructions, may cause harmful interference to radio communications. However, there is no guarantee that interference will not occur in a particular installation. If this equipment does cause harmful interference to radio or television reception, which can be determined by turning the equipment off and on, the user is encouraged to try to correct the interference by one or more of the following measures:

- Reorient or relocate the receiving antenna.
- Increase the separation between the equipment and receiver.
- Connect the equipment into an outlet on a circuit different from that to which the receiver is connected.
- Consult the dealer or an experienced radio/TV technician for help.



People with electronic devices, such as pacemakers, should consult their physician(s) before using this product. Operation of electrical equipment in close proximity to a heart pacemaker could cause interference or failure of the pacemaker.

SYMBOLS

Safety Symbols

The purpose of safety symbols is to attract your attention to possible dangers. The safety symbols and the explanations with them deserve your careful attention and understanding. The symbol warnings do not, by themselves, eliminate any danger. The instructions and warnings they give are no substitutes for proper accident prevention measures.

⚠ WARNING Be sure to read and understand all safety instructions in this Owner's Manual, including all safety alert symbols such as "**DANGER**," "**WARNING**," and "**CAUTION**" before using this tool. Failure to following all instructions listed below may result in electric shock, fire, and/or serious personal injury.

The definitions below describe the level of severity for each signal word. Please read the manual and pay attention to these symbols.



This is the safety alert symbol. It is used to alert you to potential personal injury hazards. Obey all safety messages that follow this symbol to avoid possible injury or death.



DANGER indicates a hazardous situation which, if not avoided, will result in death or serious injury.



WARNING indicates a hazardous situation which, if not avoided, could result in death or serious injury.



CAUTION, used with the safety alert symbol, indicates a hazardous situation which, if not avoided, will result in minor or moderate injury.

Damage Prevention and Information Messages

These inform the user of important information and/or instructions that could lead to equipment or other property damage if they are not followed. Each message is preceded by the word "NOTICE", as in the example below:









NOTICE: Equipment and/or property damage may result if these instructions are not followed.





The operation of any power tools can result in foreign objects being thrown into your eyes, which can result in severe eye damage. Before beginning power tool operation, always wear safety goggles or safety glasses with side shields and a full face shield when needed. We recommend a Wide Vision Safety Mask for use over eyeglasses or standard safety glasses with side shields. Always use eye protection which is marked to comply with ANSI Z87.1.

SYMBOLS (CONTINUED)









IMPORTANT: Some of the following symbols may be used on your tool. Please study them and learn their meaning. Proper interpretation of these symbols will allow you to operate the tool better and more safely.

Symbol	Name	Designation/Explanation
V	Volts	Voltage (potential)
A	Amperes	Current
Hz	Hertz	Frequency (cycles per second)
W	Watt	Power
kg	Kilograms	Weight
min	Minutes	Time
s	Seconds	Time
Wh	Watt-hours	Battery capacity
Ah	Ampere-Hours	Battery capacity
∅	Diameter	Size of drill bits, grinding wheels, etc.
n_0	No load speed	Rotational speed, at no load
n	Rated speed	Maximum attainable speed
.../min	Revolutions or reciprocation per minute	Revolutions, strokes, surface speed, orbits, etc. per minute
0	Off position	Zero speed, zero torque...
1,2,3,... I,II,III,	Selector settings	Speed, torque or position settings. Higher number means greater speed
	Infinitely variable selector with off	Speed is increasing from 0 setting
	Arrow	Action in the direction of arrow
	Alternating current	Type or a characteristic of current
	Direct current	Type or a characteristic of current
	Alternating or direct current	Type or a characteristic of current
	Class II tool	Designates Double Insulated Construction tools.
	Earthing terminal	Grounding terminal
	Li-ion RBRC seal	Designates Li-ion battery recycling program

Symbol	Name	Designation/Explanation
	Ni-Cad RBRC seal	Designates Ni-Cad battery recycling program
	Read manual symbol	Alerts user to read manual
	Wear eye protection symbol	Always wear safety goggles or safety glasses with side shields and a full face shield when operating this product.

SYMBOLS (CERTIFICATION INFORMATION)

IMPORTANT: Some of the following symbols for certification information may be used on your tool. Please study them and learn their meaning. Proper interpretation of these symbols will allow you to operate the tool better and more safely.

Symbol	Designation/Explanation
	This symbol designates that this tool is listed by Underwriters Laboratories.
	This symbol designates that this tool is recognized by Underwriters Laboratories.
	This symbol designates that this tool is listed by Underwriters Laboratories, to United States and Canadian Standards.
	This symbol designates that this tool is listed by the Canadian Standards Association.
	This symbol designates that this tool is listed by the Canadian Standards Association, to United States and Canadian Standards.
	This symbol designates that this tool is listed by the Intertek Testing Services, to United States and Canadian Standards.
	This symbol designates that this tool complies to NOM Mexican Standards.
	This symbol designates that this tool is listed by the California Energy Commission.

GET TO KNOW YOUR CHARGER

PWRCORE-12™ PWRJUMP™ Charger

Fig. 1

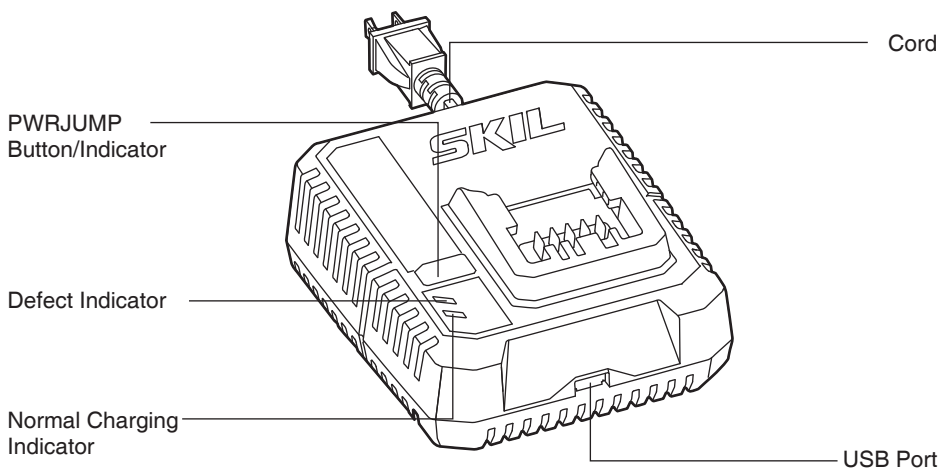

SPECIFICATIONS

Rated input	120V, 60Hz AC 90W	
Rated output	12.6V	
USB output	5V 1A	
Battery Compatibility	2Ah: SKIL BY500101 SKIL BY519901	4Ah: SKIL BY519801
Recommended Charging Temperature	Normal Charging: 39.2°F (4°C) - 104°F (40°C) PWRJUMP Charging: 50°F (10°C) - 104°F (40°C)	
Recommended Storage Temperature	32°F (0°C) - 104°F (40°C)	



WARNING

This charger will only charge the batteries listed in the table above.

IMPORTANT CHARGING NOTES

1. The charger was designed to rapidly charge the battery only when the battery temperature is within the required **PWRJUMP** charging temperature range. If the battery pack is too hot or too cold, the charger will not charge the battery rapidly. (This may happen if the battery pack is hot from heavy use).
2. A substantial drop in operating time per charge may mean that the battery pack is nearing the end of its life and should be replaced.
3. Remember to unplug the charger during storage.
4. If battery does not charge properly:
 - a. Check for power at the outlet by plugging another electrical device into the outlet.
 - b. Check to see if the outlet is connected to a light switch that turns power “off” when lights are turned off.
 - c. Check the battery pack terminals for dirt. Clean with cotton swab and alcohol, if necessary.
 - d. If proper charging still does not occur, take or send the tool, battery pack and charger to your local SKIL Service Center. Please refer to the Customer Service information on the cover of this manual.

NOTICE: Use of chargers or battery packs not sold by SKIL will void the warranty.

OPERATING INSTRUCTIONS

⚠ WARNING To reduce the risk of fire, personal injury, and product damage due to a short circuit, never immerse your charger or battery pack in fluid or allow a fluid to flow inside them. Corrosive or conductive fluids, such as seawater, certain industrial chemicals, and bleach or bleach-containing products, etc, can cause a short circuit.

How to Charge the Battery Pack

NOTICE: The battery pack is shipped partially charged.

Before using it the first time, fully charge the battery pack.

The **PWRJUMP** function charges a fully-depleted 2.0Ah battery pack to approximately 25% capacity in 5 minutes.

NOTICE: The remaining 75% charge will be achieved under the normal charging mode.

- a) Charge the battery pack with the correct charger.
- b) Connect the charger to a power supply. The red Defect Indicator, green Normal Charging Indicator, and yellow **PWRJUMP** Indicator will shine for one second and then go out, indicating that the charger self-inspection is completed.
- c) Align the raised ribs of the battery pack with the slot in the charger.
- d) Insert the battery pack into the charger (Fig. 2).
- e) The charger will communicate with the battery pack to evaluate the condition of the battery pack.
- f) If the battery pack temperature is within the **PWRJUMP** charging temperature range and the battery is significantly depleted, the **PWRJUMP** indicator will shine yellow.
- g) Depress the button to activate **PWRJUMP** charging. The **PWRJUMP** light will flash green to indicate **PWRJUMP** charging.
- h) When the battery has charged to approximately 25% capacity in 5 minutes, the green Normal Charging Indicator will begin flashing to indicate that normal charging is occurring; the **PWRJUMP** indicator will remain green.
- i) The green normal charging indicator will keep flashing when charging the battery pack in the normal charging mode. After the charging is complete, the green normal charging indicator will stay green.
- j) A flickering red defect indicator indicates a defective battery or a bad connection between the battery and the charger.
- k) A solid red defect indicator indicates that the battery is over-temperature. Remove the battery pack from the charger. If the battery is too hot, cool the battery under air flow. If the battery is too cold, place it indoors until it reaches room temperature.
- l) It is not recommended that the battery pack remain on the charger for more than 24 hours.

NOTICE: If the battery pack cannot accept a charge, the contacts of the charger or battery pack may be contaminated. Clean the contacts of the charger or battery pack (e. g. by inserting and removing the battery several times or scrubbing with a cotton swab and alcohol) or replace the battery pack, as required.

Fig. 2

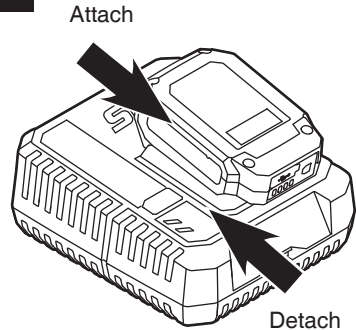

Charger Display (Fig.3)

Fig. 3

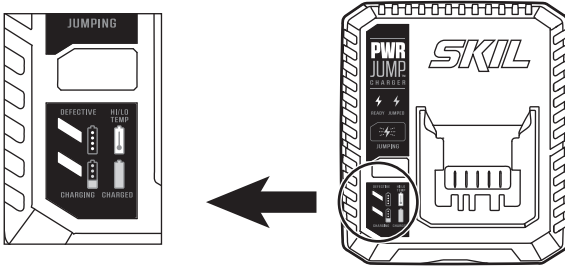

Indicator	Mode	Normal Charging Indicator (green)	PWRJUMP Button/ Indicator (green/yellow)	Defect Indicator (red)	Note
	Self-inspection completed	steady	steady yellow	steady	Shine for 1 second
/	Self-inspection failed	off	off	off	No reaction when the charger is plugged in
	Ready for PWRJUMP charging	flashing	steady yellow	off	The charger will communicate with the battery pack to evaluate if PWRJUMP charging can be activated
	PWRJUMP charging	off	flashing green	off	PWRJUMP charging
	PWRJUMP charging completed	start flashing	steady green	off	When the PWRJUMP charging is completed, the charger will automatically switch into normal charging mode
	Normal charging	flashing	steady green or off	off	If PWRJUMP charging hasn't activated, the PWRJUMP light will stay off during the whole process
	Fully Charged	steady green	steady green or off	off	
	Hot/Cold Battery	off	off	steady red	Remove the battery from the charger
	Defective	off	off	flashing or off	charging defect

NOTICE: Charger may become warm with several continuous charge cycles. This is part of the normal operation of the charge. Charge in a well ventilated area.

Defective Charger

If the charger self-inspection fails to react when the charger is plugged in, the causes include no power to the charger, bad contacts, or a defective charger. Check to see if the charger self-inspection can be activated when the charger is plugged in again or plugged into a different outlet. If it still fails, have the charger serviced by an Authorized SKIL Service Station.

Defective Battery Pack

If the charger detects a problem, the red Defect Indicator will begin flashing. Remove and re-insert the battery pack in the charger. If the Defect Indicator flashes a second time, try charging a different battery pack.

- If a different battery pack charges normally, have the first defective battery pack serviced by an Authorized SKIL Service Station.
- If a different battery pack also indicates “defective,” the charger may be defective. Have the charger serviced by an Authorized SKIL Service Station.

USB Charging Port (Fig. 4)

The charger has a USB port, which can provide 5V 1A output (e.g. mobile phones, E-readers and any other products of appropriate power input) when plugged in.

Connect an applicative device with the charger with a standard USB cable.

Fig. 4

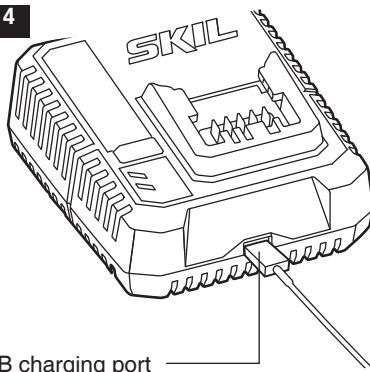

Wall-Mount Holes (Fig. 5)

The charger has hanging holes for convenient storage. Install screws in the wall 2-1/2 inches (64mm) apart.

Use screws sufficiently strong to hold the combined weight of the charger and battery pack.

There is also a slot for conveniently positioning the cord.

Fig. 5

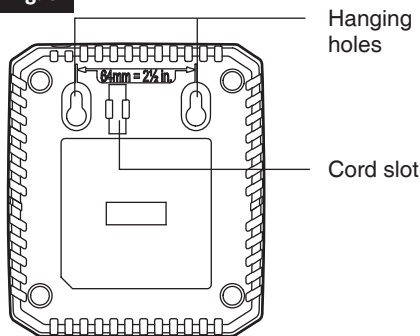

MAINTENANCE

Service

⚠ WARNING Preventive maintenance performed by unauthorized personnel may result in misplacing of internal wires and components which could cause serious hazard. We recommend that all tool service be performed by a SKIL Factory Service Center or Authorized SKIL Service Station.

General Maintenance

⚠ WARNING When servicing, use only identical replacement parts. Use of any other parts could create a hazard or cause product damage.

Periodically inspect the entire product for damaged, missing, or loose parts such as screws, nuts, bolts, caps, etc. Tighten securely all fasteners and caps and do not operate this product until all missing or damaged parts are replaced. Please contact customer service or an authorized service center for assistance.

⚠ WARNING To avoid serious personal injury, always remove the battery pack from the charger/tool when cleaning or performing any maintenance.

Cleaning

⚠ WARNING The tool may be cleaned most effectively with compressed dry air. **Always wear safety goggles when cleaning tools with compressed air.** Do not attempt to clean by inserting pointed objects through openings.

⚠ WARNING Certain cleaning agents and solvents damage plastic parts. Some of these are: gasoline, carbon tetrachloride, chlorinated cleaning solvents, ammonia and household detergents that contain ammonia.

Storage

Store the tool indoors in a place that is inaccessible to children. Keep it away from corrosive agents.

TROUBLESHOOTING

Problem	Cause	Remedy
Battery pack will not charge.	<ol style="list-style-type: none">1. Charger is not plugged into a functioning outlet.2. Battery pack is not completely inserted into the charger.3. Bad contacts4. Battery is over- or under-temperature.5. Battery pack is damaged.6. Charger is damaged.	<ol style="list-style-type: none">1. Confirm charger is plugged into a functioning outlet.2. Confirm battery pack is inserted into charger completely.3. Clean the contacts of the charger or battery packs.4. Cool the battery if too hot. Place the battery indoors if too cold.5. Have the battery pack serviced by an Authorized SKIL Service Station.6. Have the charger serviced by an Authorized SKIL Service Station.

LIMITED WARRANTY OF SKIL CONSUMER TOOLS

2 YEAR LIMITED WARRANTY- LEGAL

Chervon North America, Inc. ("Seller") warrants to the original purchaser only, that all SKIL consumer BATTERIES AND CHARGERS will be free from defects in material or workmanship for a period of two years from date of purchase.

Product registration can be completed online at www.Registermyskil.com. Original purchasers should also retain their receipt as proof of purchase.

Notwithstanding the foregoing, if a SKIL consumer portable power tool is used for industrial, professional or commercial purposes, the foregoing warranty will apply for a duration of ninety days, regardless of registration.

SELLER'S SOLE OBLIGATION AND YOUR EXCLUSIVE REMEDY under this Limited Warranty and, to the extent permitted by law, any warranty or condition implied by law, shall be the repair or replacement of parts, without charge, which are defective in material or workmanship and which have not been misused, carelessly handled, or repaired by persons other than Seller or Authorized Service Station. To make a claim under this Limited Warranty, you must return the complete product, transportation prepaid, to any SKIL Factory Service Center or Authorized Service Station. For Authorized SKIL Power Tool Service Stations, please visit www.Registermyskil.com or call 1-877-SKIL-999 (1-877-754-5999).

THIS LIMITED WARRANTY DOES NOT APPLY TO ACCESSORY ITEMS SUCH AS CIRCULAR SAW BLADES, DRILL BITS.

ANY IMPLIED WARRANTIES APPLICABLE TO A PRODUCT SHALL BE LIMITED IN DURATION EQUAL TO THE DURATION OF THE EXPRESS WARRANTIES APPLICABLE TO SUCH PRODUCT, AS SET FORTH IN THE FIRST PARAGRAPH ABOVE. SOME STATES IN THE U.S., SOME CANADIAN PROVINCES DO NOT ALLOW LIMITATIONS ON HOW LONG AN IMPLIED WARRANTY LASTS, SO THE ABOVE LIMITATION MAY NOT APPLY TO YOU.

IN NO EVENT SHALL SELLER BE LIABLE FOR ANY INCIDENTAL OR CONSEQUENTIAL DAMAGES (INCLUDING BUT NOT LIMITED TO LIABILITY FOR LOSS OF PROFITS) ARISING FROM THE SALE OR USE OF THIS PRODUCT. SOME STATES IN THE U.S. AND SOME CANADIAN PROVINCES DO NOT ALLOW THE EXCLUSION OR LIMITATION OF INCIDENTAL OR CONSEQUENTIAL DAMAGES, SO THE ABOVE LIMITATION OR EXCLUSION MAY NOT APPLY TO YOU.

THIS LIMITED WARRANTY GIVES YOU SPECIFIC LEGAL RIGHTS, AND YOU MAY ALSO HAVE OTHER RIGHTS WHICH VARY FROM STATE TO STATE IN THE U.S., PROVINCE TO PROVINCE IN CANADA AND FROM COUNTRY TO COUNTRY.

THIS LIMITED WARRANTY APPLIES ONLY TO PRODUCTS SOLD WITHIN THE UNITED STATES OF AMERICA, CANADA AND THE COMMONWEALTH OF PUERTO RICO. FOR WARRANTY COVERAGE WITHIN OTHER COUNTRIES, CONTACT YOUR LOCAL SKIL DEALER OR IMPORTER.

© Chervon North America, 1203 E. Warrenville Rd, Naperville, IL 60563.

07/19

TABLE DES MATIÈRES

Consignes de sécurité relatives au chargeur	18-19
Rallonges	19
Mise en garde de la FCC (Commission fédérale des communications des États-Unis)	20
Symboles	21-24
Apprenez à connaître votre chargeur	25
Caractéristiques techniques	25
Consignes importantes concernant le chargement	26
Mode d'emploi	27-29
Entretien	30
Dépannage	30
Garantie limitée du chargeur SKIL	31

CONSIGNES DE SÉCURITÉ IMPORTANTES – À CONSERVER INSTRUCTIONS

⚠ DANGER SUIVEZ RIGOREUSEMENT CES INSTRUCTIONS AFIN DE RÉDUIRE LES RISQUES D'INCENDIE OU DE CHOC ÉLECTRIQUE.

CONSIGNES DE SÉCURITÉ RELATIVES AU CHARGEUR

Ce guide contient des instructions pour le chargeur QC535701. Ne le remplacez par aucun autre chargeur.

Avant d'utiliser le chargeur, lisez l'ensemble des instructions et des avertissements sur (1) le chargeur, (2) le bloc-piles et (3) l'article alimenté par le bloc-piles.

Chargez uniquement les piles SKIL rechargeables mentionnées dans ce guide. Les autres types de piles pourraient exploser et ainsi causer des blessures ou des dommages.

Chargez le bloc-piles dans la plage de température prescrite. Rangez le chargeur et le bloc-piles dans un endroit où la température se situe dans la plage de température de rangement recommandée. Cela est important pour éviter d'endommager gravement les piles.

Ne rechargez pas le bloc-piles dans un endroit humide ou mouillé. N'exposez pas le chargeur à la pluie ou à la neige. Une infiltration d'eau dans le chargeur peut causer un choc électrique ou un incendie.

Il se peut que le bloc-piles fuie dans des conditions d'utilisation intenses ou de températures extrêmes. Évitez tout contact avec la peau et les yeux. Le liquide du bloc-piles est caustique et peut causer des brûlures chimiques aux tissus. Si le liquide entre en contact avec la peau, lavez-la rapidement avec de l'eau et du savon. Si le liquide entre en contact avec vos yeux, rincez-les immédiatement avec de l'eau pendant au moins 10 minutes et consultez un médecin.

Placez le chargeur sur une surface plate ininflammable et à l'écart des matériaux inflammables lors de la recharge du bloc-piles. La moquette et les autres surfaces calorifuges bloquent la circulation de l'air, ce qui peut entraîner une surchauffe du chargeur et du bloc-piles. Si vous percevez de la fumée ou remarquez que le chargeur ou le bloc-piles a fondu, débranchez immédiatement le chargeur et n'utilisez pas le bloc-piles ou le chargeur. Communiquez immédiatement avec le service à la clientèle.

Gardez le cordon et le chargeur loin de la chaleur pour éviter d'endommager le boîtier ainsi que les pièces internes. Ne laissez pas de l'essence, des huiles, des produits à base de pétrole, des huiles dégrippantes ni d'autres produits de ce genre entrer en contact avec les pièces en plastique. Ces matières contiennent des produits chimiques pouvant endommager, affaiblir ou détruire le plastique.

Veillez à ce que le cordon ne soit pas placé dans un endroit où l'on pourrait marcher dessus, l'accrocher ou lui faire subir un dommage ou une contrainte. Une fiche ou un cordon endommagé peuvent entraîner un choc électrique ou un incendie.

Débranchez le chargeur en tirant sur la fiche plutôt que sur le cordon. N'utilisez pas le chargeur si le

cordon ou la fiche sont endommagés et faites-les remplacer immédiatement le cas échéant. Une fiche ou un cordon endommagés peuvent entraîner un choc électrique ou un incendie.

N'insérez pas le chargeur dans le bloc-piles si ce dernier est fissuré ou endommagé. L'utilisation d'un bloc-piles endommagé peut causer un choc électrique ou un incendie.

Ne démontez pas et n'utilisez pas le chargeur si celui-ci a reçu un coup violent, s'il est tombé par terre ou s'il a été endommagé d'une quelconque façon. Un réassemblage incorrect ou des dommages peuvent entraîner un choc électrique ou un incendie.

Avant chaque utilisation, vérifiez l'état du chargeur, du cordon et de la fiche. Si vous repérez des dommages, n'utilisez pas le chargeur. N'ouvrez jamais le chargeur vous-même; apportez-le à un centre de service de l'usine de SKIL ou faites-le réparer avec des pièces de rechange d'origine par un technicien qualifié. Un réassemblage incorrect peut entraîner un choc électrique ou un incendie.

Ne touchez pas à la partie non isolée du connecteur de sortie ni à la borne non isolée de la pile. Un choc électrique pourrait s'ensuivre.

N'utilisez pas d'accessoires qui ne sont pas recommandés ou vendus par SKIL.

L'utilisation d'accessoires non recommandés peut entraîner un choc électrique ou un incendie.

Ne rangez pas le bloc-piles dans son chargeur. Un bloc-piles rangé dans son chargeur peu, au fil du temps, se détériorer et causer un incendie.

Débranchez le chargeur de la prise avant de le ranger ou de procéder à toute tâche d'entretien ou de nettoyage.

De telles mesures de sécurité préventives réduisent le risque de choc électrique ou d'incendie.

Assurez-vous que le chargeur reste propre en soufflant de l'air comprimé par ses évents et en essuyant le boîtier à l'aide d'un linge humide. La saleté peut entraîner un choc électrique ou un incendie.

Remplacez le bloc-piles si vous remarquez une baisse considérable de la durée de fonctionnement par charge. Il se peut que le bloc-piles ait atteint la fin de sa durée de vie utile.

Lorsqu'un appareil est utilisé en présence d'enfants, une surveillance étroite doit être exercée afin de réduire les risques de blessure.

N'utilisez pas l'appareil à l'extérieur.

RALLONGES

⚠ AVERTISSEMENT **N'UTILISEZ PAS DE RALLONGE ÉLECTRIQUE À MOINS QUE CELA SOIT ABSOLUMENT NÉCESSAIRE.** L'utilisation d'une rallonge inadaptée peut entraîner un risque d'incendie et de choc électrique. Si vous utilisez une rallonge électrique, prenez les précautions suivantes :

- Les broches de la fiche de la rallonge doivent être identiques en taille et en nombre à celles de la fiche du chargeur.
- La rallonge doit être bien branchée et en bon état.
- Le calibre de la rallonge doit être suffisant pour l'intensité nominale du chargeur :

Longueur de la rallonge (mètres)	25'	50'	100'	150'
Calibre du cordon (AWG)	18	16	16	14

Tableau des rallonges pour les outils de 220 V à 240 V :

CONDUCTEUR de 0,75 mm ²	50 mètres
CONDUCTEUR de 1 mm ²	75 mètres

- Une rallonge est une solution temporaire. Branchez le chargeur sur une prise standard dès que le travail est terminé.

MISE EN GARDE DE LA FCC (COMMISSION FÉDÉRALE DES COMMUNICATIONS DES ÉTATS-UNIS)

1. Cet appareil est conforme à la partie 15 des règlements de la FCC. Son fonctionnement est soumis aux deux conditions suivantes :

(1) Cet appareil ne doit provoquer aucune interférence nuisible.

(2) Cet appareil doit accepter toute interférence reçue, y compris des interférences susceptibles de causer un fonctionnement non désiré.

2. Tout changement ou toute modification non expressément approuvés par la partie responsable de la conformité peut annuler le droit de l'utilisateur à faire fonctionner l'appareil.

REMARQUE: Cet équipement a été testé et a été déclaré conforme aux restrictions pour dispositifs numériques de classe B en vertu de la partie 15 des règles de la FCC. Ces restrictions visent à offrir une protection raisonnable contre l'interférence nuisible d'une installation résidentielle. Cet équipement génère, utilise et peut émettre de l'énergie de fréquence radio et, s'il n'est pas installé et utilisé conformément aux instructions, il peut causer une interférence nuisible aux radiocommunications. Toutefois, il n'est pas garanti qu'une interférence ne puisse pas se produire dans une installation particulière. Si l'utilisateur constate des interférences lors de la réception d'émissions de radio ou de télévision (il suffit pour le vérifier d'allumer et d'éteindre successivement le dispositif), il devra prendre les mesures nécessaires pour les éliminer. À cette fin, il devra :

- Réorienter ou déplacer l'antenne réceptrice;
- Accroître la distance entre l'appareil et le récepteur;
- Brancher l'article sur une prise de courant appartenant à un autre circuit que celui du récepteur;
- Obtenir de l'aide auprès du détaillant ou d'un technicien en radio ou en télévision expérimenté.





⚠ DANGER Les personnes qui portent des dispositifs électroniques, comme un stimulateur cardiaque, doivent consulter leur médecin avant d'utiliser le produit. L'utilisation d'équipement électrique à proximité d'un stimulateur cardiaque peut causer des interférences et l'arrêt du stimulateur.

SYMBOLES

Symboles de sécurité

L'objectif des symboles de sécurité est d'attirer votre attention sur les dangers potentiels. Vous devez examiner attentivement et bien comprendre les symboles de sécurité et les explications qui les accompagnent. Les symboles d'avertissement en tant que tels n'éliminent pas le danger. Les consignes et les avertissements qui y sont associés ne remplacent en aucun cas les mesures préventives adéquates.

⚠ AVERTISSEMENT Assurez-vous de lire et de comprendre toutes les consignes de sécurité présentées dans le présent guide d'utilisation, notamment toutes les consignes de sécurité telles que « **DANGER** », « **AVERTISSEMENT** » et « **ATTENTION** » avant d'utiliser cet outil. Le non-respect des consignes qui suivent peut entraîner un choc électrique, un incendie ou des blessures graves.

Les définitions ci-dessous décrivent le degré de gravité pour chaque mot-indicateur. Veuillez vous assurer de lire ce manuel et de prêter attention à ces symboles.	
	Voici le pictogramme d'alerte de sécurité. Il sert à vous indiquer les risques potentiels de blessures. Respectez toutes les consignes de sécurité associées à ce pictogramme pour éviter les risques de blessures ou de mort.
	DANGER indique un danger imminent qui, s'il n'est pas évité, causera des blessures graves ou la mort.
	AVERTISSEMENT indique un risque pouvant entraîner des blessures graves ou la mort s'il n'est pas prévenu.
	ATTENTION, utilisée avec le symbole d'alerte de sécurité, indique un risque potentiel qui, s'il n'est pas éliminé, provoquera des blessures mineures ou moyennement graves.

Messages d'information et de prévention des dommages

Ces messages fournissent à l'utilisateur de l'information et des consignes importantes. Les ignorer pourrait occasionner des dommages à l'équipement ou d'autres dommages matériels. Le mot « AVERTISSEMENT » précède chaque message, comme dans l'exemple ci-dessous :







AVIS: Ne pas suivre ces consignes pourrait occasionner des dommages à l'équipement ou d'autres dommages matériels.







⚠ AVERTISSEMENT L'utilisation de tout outil électrique peut entraîner la projection de corps étrangers dans les yeux et ainsi causer des lésions oculaires graves. Avant d'utiliser un outil électrique, veillez à toujours porter des lunettes de sécurité couvrantes ou à écrans latéraux, ou un masque complet au besoin. Nous recommandons le port d'un masque de sécurité panoramique par-dessus les lunettes ou de lunettes de sécurité standard avec écrans latéraux. Portez toujours des lunettes de sécurité conformes à la norme ANSI Z87.1.

SYMBOLES (SUITE)



IMPORTANT: Les symboles suivants peuvent figurer sur votre outil. Familiarisez-vous avec eux et apprenez leur signification. En comprenant ces symboles, vous serez en mesure de faire fonctionner cet outil de façon adéquate et sécuritaire.

Symbole	Nom	Forme au long et explication
V	Volts	Tension (possible)
A	Ampère	Courant
Hz	Hertz	Fréquence (cycles par seconde)
W	Watt	Puissance
kg	Kilogrammes	Poids
min	Minutes	Durée
s	Secondes	Durée
Wh	Watheures	Capacité de la pile
Ah	Ampères-heures	Capacité de la pile
Ø	Diamètre	Taille des forets, des meules, etc.
n_0	Vitesse sans charge	Vitesse de rotation à vide
n	Vitesse nominale	Vitesse maximale atteignable
.../min	Tours ou va-et-vient par minute	Tours, coups, battements, vitesse de surface, orbites, etc., par minute
0	Position d'arrêt	Vitesse nulle, couple nul...
1,2,3,... I,II,III,	Réglages du sélecteur	Réglages de vitesse, de couple ou de position. Plus le nombre est élevé, plus la vitesse est grande.
	Sélecteur à réglable continu avec mode d'arrêt	La vitesse augmente à partir du réglage 0
	Flèche	L'activation se fait dans le sens de la flèche
	Courant alternatif	Type de courant ou caractéristique de courant
	Courant continu	Type de courant ou caractéristique de courant
	Courant alternatif ou continu	Type de courant ou caractéristique de courant
	Appareil de classe II	Désigne les outils de construction à double isolation
	Borne de mise à la terre	Borne de mise à la terre

Symbole	Nom	Forme au long et explication
	Sceau du programme de recyclage des piles au lithium-ion	Désigne le programme de recyclage des piles au lithium-ion
	Sceau du programme de recyclage des piles au nickel-cadmium	Désigne le programme de recyclage des piles au nickel-cadmium
	Symbole de lecture du manuel	Invite l'utilisateur à lire le manuel
	Symbole du port de lunettes de sécurité	Lorsque vous utilisez ce produit, portez toujours des lunettes de protection ou de sécurité à écrans latéraux et un masque de protection complet.

SYMBOLES (RENSEIGNEMENTS EN MATIÈRE D'HOMOLOGATION)

IMPORTANT: Certains des symboles suivants, qui fournissent des renseignements en matière d'homologation, peuvent figurer sur l'outil. Familiarisez-vous avec eux et apprenez leur signification. En comprenant ces symboles, vous serez en mesure de faire fonctionner cet outil de façon adéquate et sécuritaire.

Symbole	Forme au long et explication
	Ce symbole indique que cet outil est répertorié par Underwriters Laboratories.
	Ce symbole indique que cet outil est reconnu par Underwriters Laboratories.
	Ce symbole indique que cet outil est répertorié par Underwriters Laboratories et qu'il est conforme aux normes américaines et canadiennes.
	Ce symbole indique que cet outil est répertorié par l'Association canadienne de normalisation.
	Ce symbole indique que cet outil est répertorié par l'Association canadienne de normalisation et qu'il est conforme aux normes américaines et canadiennes.
	Ce symbole indique que cet outil est répertorié par Intertek Testing et qu'il est conforme aux normes américaines et canadiennes.
	Ce symbole indique que cet outil est conforme aux normes mexicaines officielles (NOM).
	Ce symbole indique que cet outil est répertorié par la California Energy Commission.

APPRENEZ À CONNAÎTRE VOTRE CHARGEUR

Chargeur PWRCORE-12™ PWRJUMP™

Fig. 1

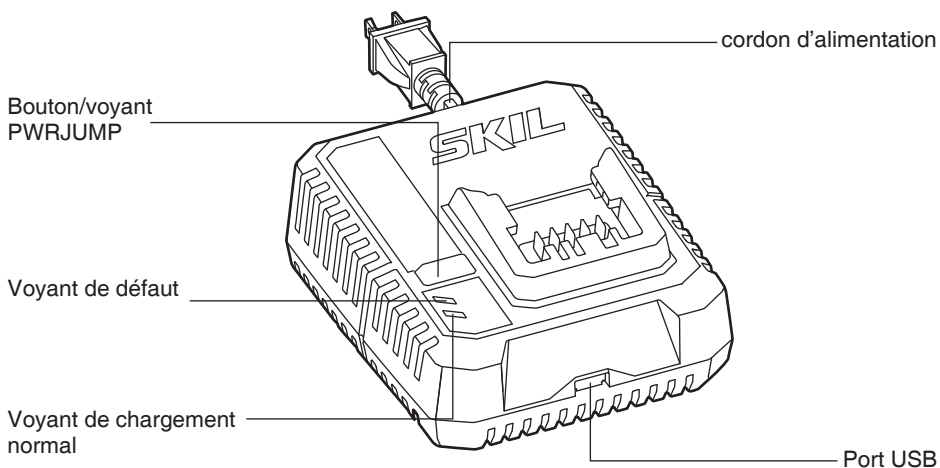

CARACTÉRISTIQUES TECHNIQUES

Tension nominale d'entrée	120 V, 60 Hz c.a. et 90 W	
Tension nominale de sortie	12.6V	
Sortie USB	5V 1A	
Piles compatibles	2Ah: SKIL BY500101 SKIL BY519901	4Ah: SKIL BY519801
Température de chargement recommandée	Chargement normal : 4 °C (39.2 °F) - 40 °C (104 °F) Chargement PWRJUMP : 10 °C (50 °F) - 40 °C (104 °F)	
Température de stockage recommandée	de 0 °C à 40 °C (de 32 °F à 104 °F)	

AVERTISSEMENT

Ce chargeur permet uniquement de charger le bloc-piles indiqué dans le tableau ci-dessus.

CONSIGNES IMPORTANTES CONCERNANT LE CHARGEMENT

1. Ce chargeur est conçu pour charger rapidement le bloc-piles, mais uniquement lorsque sa température se trouve dans la plage de température pour le chargement PWRJUMP. Si le bloc-piles est trop chaud ou trop froid, le chargeur ne le chargera pas rapidement. (Cela peut se produire lorsque le bloc-piles a chauffé à la suite d'une utilisation intensive.)
2. Une baisse considérable de la durée de fonctionnement par charge peut signifier que le bloc-piles arrive à la fin de sa vie utile et qu'il doit être remplacé.
3. N'oubliez pas de débrancher le chargeur lorsque vous le rangez.
4. Si le bloc-piles ne se charge pas correctement :
 - a. Vérifiez la puissance de la prise de courant en y branchant un autre appareil électrique.
 - b. Vérifiez si la prise est raccordée à un interrupteur qui permet d'éteindre les lumières en coupant l'alimentation électrique.
 - c. Assurez-vous que les bornes du bloc-piles sont propres. Nettoyez-les avec un coton-tige et de l'alcool, au besoin.
 - d. Si le bloc-piles ne se charge toujours pas correctement, apportez ou expédiez l'outil, le bloc-piles et le chargeur à votre centre de service SKIL local. Les coordonnées du service à la clientèle se trouvent à la première page ce guide.

AVIS: L'utilisation de chargeurs ou de blocs-piles autres que ceux vendus par SKIL annulera la garantie.

MODE D'EMPLOI

⚠ AVERTISSEMENT Pour réduire les risques d'incendie, de blessures corporelles et de détérioration de l'article découlant d'un court-circuit, ne plongez jamais le chargeur ou le bloc-piles dans un liquide et ne laissez aucun liquide s'écouler sur ceux-ci. Les liquides corrosifs ou conducteurs, tels que l'eau de mer, certains produits chimiques industriels, l'eau de javel, les produits contenant de l'eau de Javel, etc., peuvent causer un court-circuit.

Comment charger le bloc-piles

AVIS: Le bloc-piles au lithium est partiellement chargé au moment de la livraison.

Chargez complètement le bloc-pile avant sa première utilisation.

La fonction **PWRJUMP** permet de recharger un 2.0Ah bloc-piles complètement déchargé à environ 25 % de sa capacité en 5 minutes.

AVIS: La charge restante (75 %) sera fournie en mode de chargement normal.

- a) Chargez le bloc-piles avec le bon chargeur.
- b) Branchez le chargeur sur une source d'alimentation. Le voyant de défaut rouge, le voyant de chargement normal vert et le voyant jaune **PWRJUMP™** s'allumeront pendant une seconde, puis s'éteindront pour indiquer que l'auto-inspection du chargeur est terminée.
- c) Alignez les nervures du bloc-piles avec les fentes du chargeur.
- d) Insérez le bloc-piles dans le chargeur (Fig. 2).
- e) Le chargeur vérifiera le bloc-piles afin d'évaluer son état.
- f) Si la température du bloc-piles se situe dans la plage de température de chargement **PWRJUMP** et que le bloc-piles est considérablement déchargé, le voyant **PWRJUMP** jaune s'allumera.
- g) Appuyez sur le bouton pour activer la fonction de chargement **PWRJUMP**. Le voyant **PWRJUMP** vert clignotera pour indiquer que la fonction de chargement **PWRJUMP** est activée.
- h) Après 5 minutes, une fois le bloc-piles chargé à environ 25 % de sa capacité, le voyant de chargement normal vert commencera à clignoter pour indiquer que la fonction de chargement normal est activée; le voyant **PWRJUMP** vert restera allumé.
- i) Le voyant de chargement normal vert clignotera tant que le bloc-piles se rechargera en mode de chargement normal. Une fois le bloc-piles complètement chargé, le voyant de chargement normal vert demeurera allumé.
- j) Un voyant rouge clignotant signifie que le bloc-piles est défectueux ou qu'il y a un mauvais contact entre le bloc-piles et le chargeur.
- k) Un voyant rouge allumé indique une surchauffe du bloc-piles. Retirez le bloc-piles du chargeur. Si le bloc-piles est trop chaud, refroidissez-le à l'air. Si le bloc-piles est trop froid, amenez-le à l'intérieur jusqu'à ce qu'il atteigne la température ambiante.
- l) Il n'est pas recommandé de laisser le bloc-piles dans le chargeur pendant plus de 24 heures.

AVIS: Si le bloc-piles ne se recharge pas, il se peut que ce soit parce que les contacts électriques du chargeur ou du bloc-piles sont sales. Nettoyez les contacts électriques du chargeur ou du bloc-piles (par ex., en insérant et en retirant le bloc-piles plusieurs fois ou en frottant les contacts avec un coton-tige et de l'alcool) ou remplacez le bloc-piles, au besoin.

Fig. 2

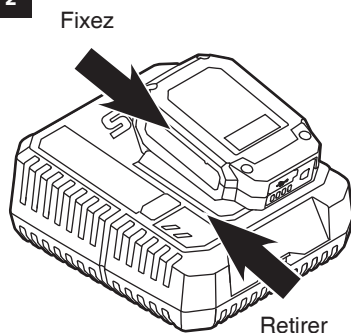

Affichage du chargeur (Fig. 3)

Fig. 3

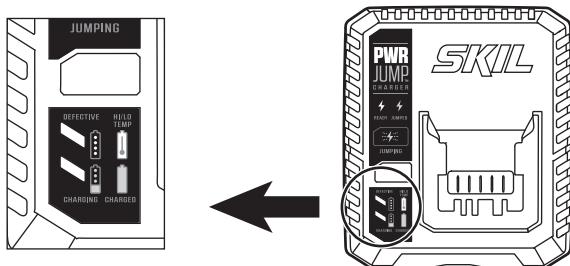

Voyant	Mode	Voyant de chargement normal (vert)	Bouton/voyant PWRJUMP (vert/jaune)	Voyant de défaut (rouge)	Remarque
	Auto-inspection terminée	Allumé	Voyant jaune allumé	Allumé	Le voyant brille pendant 1 seconde.
/	Échec de l'auto-inspection	Éteint	Éteint	Éteint	Le branchement du chargeur ne produit aucun effet.
	Prêt pour le chargement PWRJUMP	Clignotant	Voyant jaune allumé	Éteint	Le chargeur vérifiera le bloc-piles afin de déterminer si la fonction de chargement PWRJUMP peut être activée.
	Chargement PWRJUMP	Éteint	Voyant vert clignotant	Éteint	Chargement PWRJUMP
	Chargement PWRJUMP terminé	Commence à clignoter	Voyant vert allumé	Éteint	Lorsque le chargement PWRJUMP est terminé, le chargeur activera automatiquement le mode de chargement normal.
	Chargement normal	Clignotant	Voyant vert allumé ou éteint	Éteint	Si le chargement PWRJUMP ne s'est pas activé, le voyant PWRJUMP demeurera éteint pendant tout le processus.
	Chargé au maximum de sa capacité	Voyant vert allumé	Voyant vert allumé ou éteint	Éteint	
	Bloc-piles froid/chaud	Éteint	Éteint	Allumé	Retirez le bloc-piles du chargeur.
	Défectueux	Éteint	Éteint	Clignotant ou éteint	Échec du processus de chargement.

AVIS: Le chargeur peut devenir chaud à la suite de plusieurs cycles de chargement consécutifs. Il s'agit d'une conséquence normale du processus de chargement. Chargez dans un endroit bien aéré.

Chargeur défectueux

Si l'auto-inspection du chargeur ne s'active pas lorsque le chargeur est branché, les causes possibles sont l'absence d'alimentation au chargeur, des bornes qui ne se touchent pas correctement ou un chargeur défectueux. Vérifiez si l'auto-inspection du chargeur s'active lorsque vous rebranchez le chargeur ou lorsque vous le branchez sur une autre prise de courant. Si le problème persiste, faites réparer le chargeur dans un centre de service autorisé de SKIL.

Bloc-piles défectueux

Si le chargeur détecte un problème, le voyant de défaut rouge se mettra à clignoter. Retirez le bloc-piles du chargeur, puis réinsérez-le. Si le voyant de défaut clignote une deuxième fois, essayez de charger un autre bloc-piles.

- a. Si l'autre bloc-piles se recharge normalement, faites réparer le premier bloc-piles défectueux dans un centre de service autorisé de SKIL.
- b. Si le chargeur indique que l'autre bloc-piles est également défectueux, il se peut que le chargeur soit défectueux. Faites réparer le chargeur dans un centre de service autorisé de SKIL.

Port de chargement USB (Fig. 4)

Le chargeur est doté d'un port USB, qui peut fournir une tension de sortie de 5 V et de 1 A aux appareils connectés (par ex., les téléphones mobiles, les lecteurs électroniques et tout autre article nécessitant une tension d'entrée appropriée à la tension de sortie du chargeur).

Branchez un appareil compatible sur le chargeur à l'aide d'un câble USB standard.

Fig. 4

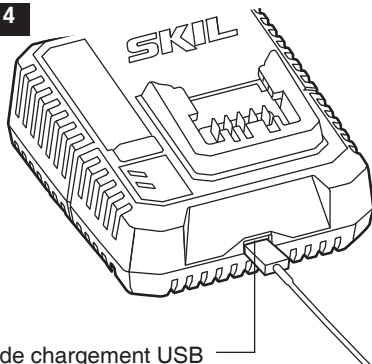

Port de chargement USB

Trous pour montage mural (Fig. 5)

Le chargeur est muni de trous de suspension pour un rangement pratique. Installez des vis dans le mur en les espaçant de 64 mm (2 1/2 po).

Utilisez des vis suffisamment fortes pour soutenir le poids combiné du chargeur et du bloc-piles.

Le chargeur comporte également une fente pratique qui permet de fixer le cordon.

Fig. 5

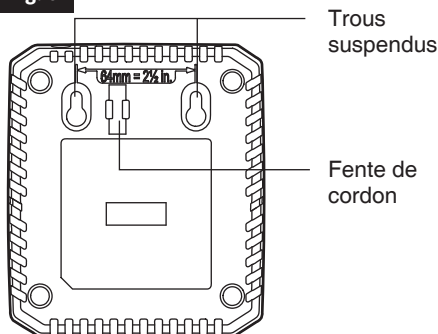

ENTRETIEN

Entretien

⚠ AVERTISSEMENT Un entretien préventif effectué par du personnel non autorisé peut entraîner un mauvais positionnement des fils et des composants internes, ce qui peut représenter un grave danger. Tout entretien d'outil devrait être effectué dans un centre de service de l'usine de SKIL ou dans un centre de service autorisé de Skil.

Entretien général

⚠ AVERTISSEMENT Lorsque vous procédez à l'entretien de la scie à chaîne, utilisez uniquement des pièces de remplacement identiques à celles d'origine. L'utilisation de toute autre pièce peut constituer un danger ou endommager l'article. Inspectez périodiquement l'intégralité du produit pour y déceler des pièces endommagées, manquantes ou lâches telles que les vis, les écrous, les boulons, les capuchons, etc. Resserrez fermement toutes les fixations et tous les capuchons et ne faites pas fonctionner ce produit tant que toutes les pièces manquantes ou endommagées n'ont pas été remplacées. Veuillez communiquer avec le service à la clientèle ou avec un centre de service autorisé pour obtenir de l'aide.

⚠ AVERTISSEMENT Pour éviter des blessures graves, retirez toujours le bloc-piles du chargeur ou de l'outil avant d'effectuer toute tâche d'entretien ou de nettoyage.

Nettoyage

⚠ AVERTISSEMENT L'utilisation d'air sec comprimé est la meilleure technique de nettoyage. Portez toujours des lunettes de sécurité lorsque vous nettoyez des outils avec de l'air comprimé. Ne tentez pas de nettoyer l'outil en insérant des objets pointus dans les ouvertures.

⚠ AVERTISSEMENT Certains agents nettoyants et solvants endommagent les pièces en plastique. Notamment : l'essence, le tétrachlorure de carbone, les solvants nettoyants chlorés, l'ammoniaque et les détergents ménagers qui contiennent de l'ammoniaque.

Rangement

Rangez l'outil à l'intérieur dans un endroit inaccessible aux enfants. Rangez-le à l'écart des agents corrosifs.

DÉPANNAGE

Problème	Cause	Solutions
Le bloc-piles ne se charge pas.	<ol style="list-style-type: none">1. Le chargeur n'est pas branché sur une prise de courant fonctionnelle.2. Le bloc-piles n'est pas complètement inséré dans le chargeur.3. Les bornes ne se touchent pas correctement.4. Le bloc-piles est trop froid ou trop chaud.5. Le bloc-piles est endommagé.6. Le chargeur est endommagé.	<ol style="list-style-type: none">1. Assurez-vous que le chargeur est branché sur une prise de courant fonctionnelle.2. Assurez-vous que le bloc-piles est complètement inséré3. Nettoyez les contacts électriques du chargeur ou du bloc-piles.4. Laissez refroidir le bloc-piles s'il est trop chaud. Placez le bloc-piles à l'intérieur s'il est trop froid.5. Faites réparer le bloc-piles dans un centre de service autorisé6. Faites réparer le chargeur dans un centre de service autorisé

GARANTIE LIMITÉE DE L'OUTIL SKIL

GARANTIE LIMITÉE DE 2 ANS

Chervon North America, Inc. (le « vendeur ») garantit à l'acheteur initial seulement que tous les SKILL BLOC-PILE ET CHARGEUR destinés à un usage résidentiel seront exempts de défauts de matériaux ou de fabrication pour une période de deux ans à compter de la date d'achat.

L'enregistrement de l'article peut être effectué en ligne au www.Registermyskil.com. De plus, nous recommandons aux acheteurs initiaux de conserver leur reçu comme preuve d'achat.

Nonobstant les dispositions précédentes, si un outil SKIL destiné à un usage résidentiel est utilisé à des fins industrielles, professionnelles ou commerciales, la garantie susmentionnée ne s'appliquera que pour une période de quatre-vingt-dix (90) jours, que l'article ait été enregistré ou non.

LA SEULE OBLIGATION DU VENDEUR ET VOTRE RECOURS EXCLUSIF au titre de cette garantie limitée et, dans les limites permises par la loi, de toute garantie ou condition prévue par la loi, est la réparation ou le remplacement, sans frais, des pièces qui présentent un défaut matériel ou de fabrication, qui n'ont pas fait l'objet d'un usage abusif ou inapproprié et qui n'ont pas été réparées par des personnes autres que le vendeur ou un technicien d'un centre de service autorisé. Pour effectuer une réclamation au titre de la présente garantie limitée, vous devez retourner, port payé, l'article en entier à un centre de service de l'usine de SKIL ou à un centre de service autorisé. Pour communiquer avec un centre de service autorisé de SKIL Power Tools, veuillez visiter le www.Registermyskil.com ou composer le 1 877 SKIL-999 (1 877 754-5999).

CETTE GARANTIE LIMITÉE NE S'APPLIQUE PAS AUX ACCESSOIRES TELS QUE LES LAMES DE SCIE CIRCULAIRE, LES FORETS,

TOUTE GARANTIE IMPLICITE APPLICABLE À UN ARTICLE EST LIMITÉE À UNE DURÉE ÉGALE À LA DURÉE DES GARANTIES EXPRESSES APPLICABLES À UN TEL ARTICLE, COMME IL EST INDIQUÉ AU PREMIER PARAGRAPHE DE CETTE GARANTIE. CERTAINS ÉTATS DES ÉTATS-UNIS ET CERTAINES PROVINCES DU CANADA NE PERMETTENT PAS DE LIMITATIONS QUANT À LA DURÉE DES GARANTIES IMPLICITES, DE SORTE QUE LES LIMITATIONS INDIQUÉES CI-DESSUS PEUVENT NE PAS S'APPLIQUER À VOUS.

LE VENDEUR NE SERA EN AUCUN CAS TENU RESPONSABLE DES DOMMAGES ACCESSOIRES OU CONSÉCUTIFS (Y COMPRIS, SANS TOUTEFOIS S'Y LIMITER, DES PERTES DE PROFIT) RÉSULTANT DE LA VENTE OU DE L'USAGE DE CET ARTICLE. CERTAINS ÉTATS DES ÉTATS-UNIS ET CERTAINES PROVINCES DU CANADA NE PERMETTENT PAS L'EXCLUSION OU LA LIMITATION DES DOMMAGES ACCESSOIRES OU CONSÉCUTIFS, DE SORTE QUE LA LIMITATION OU L'EXCLUSION SUSMENTIONNÉE POURRAIT NE PAS S'APPLIQUER À VOUS.

CETTE GARANTIE LIMITÉE VOUS CONFÈRE DES DROITS PRÉCIS. IL EST POSSIBLE QUE VOUS DISPOSIEZ ÉGALEMENT D'AUTRES DROITS, QUI VARIENT D'UN ÉTAT, D'UNE PROVINCE OU D'UN PAYS À L'AUTRE.

CETTE GARANTIE LIMITÉE S'APPLIQUE UNIQUEMENT AUX ARTICLES VENDUS AUX ÉTATS-UNIS D'AMÉRIQUE, AU CANADA ET À L'ÉTAT LIBRE DE PORTO RICO. POUR CONNAÎTRE LA COUVERTURE DE LA GARANTIE DANS D'AUTRES PAYS, VEUILLEZ COMMUNIQUER AVEC VOTRE DÉTAILLANT OU IMPORTATEUR SKIL LOCAL.

ÍNDICE

Instrucciones de seguridad del cargador	33-34
Extensiones eléctricas	34
Advertencia de la FCC	35
Símbolos	36-39
Conozca su cargador	40
Especificaciones	40
Notas importante sobre el proceso de carga	41
Instrucciones de funcionamiento	42-44
Mantenimiento	45
Solución de problemas	45
Garantía limitada del cargador SKIL	46

INSTRUCCIONES IMPORTANTES DE SEGURIDAD – GUARDE ESTAS INSTRUCCIONES



SIGA ATENTAMENTE ESTAS INSTRUCCIONES PARA DISMINUIR EL RIESGO DE INCENDIO O DESCARGA ELÉCTRICA.

INSTRUCCIONES DE SEGURIDAD DEL CARGADOR

Este manual contiene para el cargador de batería modelo QC535701. No lo reemplace por otro cargador.

Antes de usar el cargador de batería, lea todas las instrucciones y las marcas de precaución en el (1) cargador de la batería, en la (2) batería y en el (3) producto que use la batería.

Cargue solo las baterías recargables SKIL que se indican en el manual. Otros tipos de baterías podrían quemarse y causar lesiones personales y daños.

Cargue el paquete de baterías dentro del rango de temperatura requerido. Guarde el cargador y el paquete de baterías en lugares cuya temperatura esté dentro del rango de temperatura de almacenamiento recomendado. Esto es importante para evitar daños graves en las celdas de la batería.

No recargue la batería en ambientes húmedos o mojados. No exponga el cargador a la lluvia ni a la nieve. La entrada de agua en el cargador de baterías puede provocar descargas eléctricas o incendios.

Es posible que se produzcan fugas de la batería en condiciones de temperatura o uso extremos. Evite el contacto con la piel y los ojos. El líquido de la batería es cáustico y puede causar quemaduras químicas en los tejidos. Si el líquido entra en contacto con la piel, lave rápidamente con agua y jabón. Si el líquido entra en contacto con sus ojos, láveselos con agua durante al menos 10 minutos y busque atención médica.

Cuando recargue el paquete de baterías, coloque el cargador sobre una superficie plana no inflamable y lejos de materiales inflamables. Las alfombras y otras superficies aislantes del calor bloquean la circulación de aire adecuada, lo que puede causar el sobrecalentamiento del cargador y de la batería. Si se observa humo o derretimiento del cargador o del paquete de baterías, desenchufe el cargador inmediatamente y no utilice el paquete de baterías ni el cargador. Póngase en contacto con el Servicio al Cliente de inmediato.

Mantenga el cable y el cargador alejados del calor para evitar daños a las piezas internas o a la carcasa. No permita que las piezas de plástico entren en contacto con gasolina, aceites, productos a base de petróleo, etc. Estos contienen sustancias químicas que pueden dañar, debilitar o destruir el plástico.

Asegúrese de saber dónde está el cable para evitar pisarlo, tropezarse con él o dañarlo de alguna otra forma. Un enchufe y cable dañados pueden provocar descargas eléctricas o incendios.

Para desconectar el cargador, tire del enchufe, no del cable. No utilice el cargador con el cable o el enchufe dañados; pida que los reemplacen de inmediato. Un enchufe o cable dañados pueden provocar descargas eléctricas o incendios.

No inserte el paquete de baterías en el cargador si la carcasa de las baterías está agrietada. El uso de baterías dañadas puede provocar descargas eléctricas o incendios.

Si el cargador recibió un golpe fuerte, se cayó o se dañó de algún otro modo, no lo desarme ni lo haga funcionar. Un reensamblaje incorrecto o daños pueden provocar descargas eléctricas o incendios.

Antes de cada uso, revise el cargador de baterías, el cable y el enchufe. Si se detecta algún daño, no utilice el cargador de baterías. Nunca abra el cargador de baterías por su propia cuenta, llévelo a un centro de servicio de SKIL o a un técnico calificado que utilice solo repuestos originales. Al volver a ensamblar en forma incorrecta puede provocar una descarga eléctrica o un incendio.

No toque la parte no aislada de la conexión de salida o del terminal no aislado de la batería. Existe un riesgo de descarga eléctrica.

No utilice accesorios no recomendados o vendidos por SKIL. El uso de accesorios no recomendados puede provocar descargas eléctricas o incendios.

No almacene el paquete de baterías en el cargador. El paquete de baterías almacenado en el cargador durante un tiempo prolongado podría provocar daños en el mismo y provocar un incendio.

Desenchufe el cargador de la toma de corriente antes de guardarlo o intentar cualquier tipo de mantenimiento o limpieza.

Estas medidas preventivas de seguridad reducen el riesgo de descarga eléctrica o incendio.

Para mantener limpio el cargador de baterías, sople aire comprimido en las rejillas de ventilación del cargador y limpie la carcasa del mismo con un paño húmedo. La contaminación puede provocar descargas eléctricas o incendios.

Si se observa una caída sustancial en el tiempo de funcionamiento por carga del paquete de baterías, reemplácelo ya que posiblemente esté llegando al final de su vida útil.

Para reducir el riesgo de lesiones, es necesario supervisar cuando los niños están cerca del artefacto.

No lo use en exteriores.

EXTENSIONES ELÉCTRICAS

⚠ ADVERTENCIA **NO SE DEBE UTILIZAR UNA EXTENSIÓN ELÉCTRICA A MENOS QUE SEA ABSOLUTAMENTE NECESARIO.** El uso de una extensión eléctrica inapropiada podría causar riesgo de incendio y de descarga eléctrica. Si se utiliza una extensión eléctrica, verifique lo siguiente:

- Que las clavijas del enchufe de la extensión eléctrica sean del mismo número, tamaño y forma que las del enchufe del cargador.
- Que la extensión eléctrica esté conectada correctamente y en buenas condiciones eléctricas.
- Que el cable tenga el tamaño adecuado para el amperaje de CA que figura en el cargador como se especifica a continuación:

Longitud del cable (en pies)	25'	50'	100'	150'
Tamaño del cable (AWG)	18	16	16	14

Tabla de extensiones eléctricas para herramientas de 220/240 voltios:	
Cable de 0,75 mm ²	50 metros
Cable de 1,0 mm ²	75 metros

- Una extensión eléctrica es una solución temporal. Traslade el cargador a un receptáculo estándar tan pronto como haya terminado el trabajo.

ADVERTENCIA DE LA FCC

1. Este dispositivo cumple con la sección 15 de las reglas de la FCC. El funcionamiento está sujeto a las siguientes dos condiciones:

(1) Este dispositivo no debe causar interferencia perjudicial.

(2) Este dispositivo deberá aceptar cualquier interferencia recibida, incluida la interferencia que pudiese causar un funcionamiento no deseado.

2. Los cambios o modificaciones que no estén expresamente aprobados por la parte responsable del cumplimiento podrían anular la autorización del usuario para utilizar el equipo.

NOTA: Este equipo ha sido probado y se ha verificado que cumple los límites para un dispositivo digital clase B, conforme a la sección 15 de las reglas de la FCC. Estos límites están diseñados para proporcionar protección razonable contra interferencias perjudiciales en una instalación residencial. Este equipo genera, utiliza y puede irradiar energía de radiofrecuencia y, si no se instala y usa de acuerdo con las instrucciones, puede causar interferencia perjudicial a las comunicaciones de radio. Sin embargo, no se garantiza que no se producirán interferencias en una instalación en particular. Si este equipo causa interferencia perjudicial a la recepción de radio o televisión, lo que se puede determinar al encender y apagar el equipo, se recomienda al usuario que intente corregir la interferencia con una o más de las siguientes medidas:

- Reorientar o reubicar la antena de recepción.
- Aumentar la separación entre el equipo y el receptor.
- Conectar el equipo a un tomacorriente de un circuito distinto al que usa el receptor.
- Solicitar ayuda al distribuidor o a un técnico con experiencia en radio/TV.





⚠ PELIGRO Las personas con dispositivos electrónicos, como marcapasos, deben consultar a su médico antes de usar este producto. El funcionamiento del equipo eléctrico en proximidad de un marcapasos cardíaco puede causar interferencias o hacer que el marcapasos falle.

SÍMBOLOS

Símbolos de seguridad

El objetivo de los símbolos de seguridad es captar su atención ante posibles peligros. Los símbolos de seguridad y las explicaciones que se dan merecen su atención y comprensión cuidadosa. Las advertencias del símbolo no eliminan por sí mismas ningún peligro. Las instrucciones y las advertencias que se dan no son substitutos de las medidas adecuadas de prevención de accidentes.

⚠ ADVERTENCIA Asegúrese de leer y de comprender todas las instrucciones de seguridad en este manual del propietario, incluidos todos los símbolos de alerta de seguridad como **“PELIGRO”**, **“ADVERTENCIA”** Y **“PRECAUCIÓN”** antes de usar esta herramienta. El incumplimiento de las siguientes instrucciones puede provocar descargas eléctricas, incendios y/o lesiones personales graves.

Las definiciones que se ofrecen a continuación describen el nivel de gravedad de cada símbolo. Lea el manual y preste atención a dichos símbolos.	
	Este es el símbolo de advertencia de seguridad. Se utiliza para advertirlo de los peligros de posibles lesiones personales. Cumpla con todos los mensajes de seguridad a continuación de este símbolo para evitar posibles lesiones o consecuencias fatales.
	PELIGRO indica una situación de peligro que, de no evitarse, ocasionará la muerte o lesiones graves.
	ADVERTENCIA indica una situación potencialmente peligrosa que, de no evitarse, puede ocasionar la muerte o lesiones graves.
	PRECAUCIÓN, se usa con el símbolo de advertencia de seguridad e indica una situación peligrosa que, de no evitarse, puede causar lesiones menores o moderadas.

Mensajes de prevención de daños e información

Estos mensajes entregan al usuario información o instrucciones importantes que, de no seguirse, pueden causar daños al equipo o la propiedad. Antes de cada mensaje, aparece la palabra "AVISO", como en el ejemplo a continuación:









AVISO: Si no se siguen estas instrucciones se pueden producir daños al equipo o la propiedad.





⚠ ADVERTENCIA Durante el funcionamiento de cualquier herramienta eléctrica, pueden entrar objetos extraños a los ojos y causar graves daños oculares. Use siempre lentes o gafas de seguridad con protecciones laterales y, cuando sea necesario, una mascarilla que cubra todo el rostro antes de comenzar a operar una herramienta eléctrica. Recomendamos usar una máscara de seguridad de visión amplia sobre los lentes o las gafas de seguridad estándar con protección lateral. Siempre use lentes de protección que cumplan con la norma ANSI Z87.1.

SÍMBOLOS (CONTINUACIÓN)

IMPORTANTE: Algunos de los siguientes símbolos pueden aparecer en sus herramientas. Obsérvelos y conozca su significado. La interpretación correcta de estos símbolos le permitirá utilizar la herramienta de manera eficaz y segura.

Símbolo	Nombre	Designación/Explicación
V	Voltios	Voltaje (potencial)
A	Amperios	Corriente
Hz	Hertz	Frecuencia (ciclos por segundo)
W	Vatios	Alimentación
kg	Kilogramos	Peso
min	Minutos	Hora
s	Segundos	Hora
Wh	Vatio por horas	Capacidad de la batería
Ah	Amperios por hora	Capacidad de la batería
∅	Diámetro	Tamaño de las brocas para taladro, piedras de amolar, etc.
n_0	Velocidad sin carga	Velocidad de rotación sin carga
n	Rango de velocidad	Velocidad máxima alcanzable
.../min	Revoluciones o pasadas por minuto	Revoluciones, pasadas, velocidad de superficie, órbitas, etc. por minuto
0	Posición de apagado	Velocidad cero, torsión cero...
1,2,3,... I,II,III,	Ajustes del selector	Ajustes de velocidad, par o posición. Un número mayor significa mayor velocidad
	Selector de regulación continua con apagado	La velocidad aumenta desde el ajuste 0
	Flecha	Acción en la dirección de la flecha
	Corriente alterna	Tipo o característica de corriente
	Corriente directa	Tipo o característica de corriente
	Corriente alterna o directa	Tipo o característica de corriente
	De clase II para construcción	Designa las herramientas de construcción con doble aislamiento
	Terminal de tierra	Terminal de conexión a tierra
	Sello de iones de litio de RBRC	Designa el programa de reciclaje de baterías de iones de litio

Símbolo	Nombre	Designación/Explicación
	<p>Sello de níquel-cadmio de RBRC</p>	<p>Designa el programa de reciclaje de baterías de níquel-cadmio</p>
	<p>Símbolo de lectura del manual</p>	<p>Indica al usuario que lea el manual</p>
	<p>Símbolo de use de lentes de protección</p>	<p>Siempre use gafas o lentes de seguridad con protecciones laterales y una careta protectora cuando opere este producto</p>

SÍMBOLOS (INFORMACIÓN DE NOTIFICACIÓN)

IMPORTANTE: Algunos de los siguientes símbolos de información de certificación pueden aparecer en su herramienta. Obsérvelos y conozca su significado. La interpretación correcta de estos símbolos le permitirá utilizar la herramienta de manera eficaz y segura.

Símbolo	Designación/Explicación
	Este símbolo designa que esta herramienta está incluida en la lista de Underwriters Laboratories.
	Este símbolo designa que esta herramienta está incluida en la lista de Underwriters Laboratories.
	Este símbolo designa que esta herramienta es reconocida por Underwriters Laboratories.
	Este símbolo designa que esta herramienta está incluida en la lista de Underwriters Laboratories, conforme a las normas de Estados Unidos y Canadá.
	Este símbolo designa que esta herramienta está incluida en la lista de Canadian Standards Association.
	Este símbolo designa que esta herramienta está incluida en la lista de Canadian Standards Association, conforme a las normas de Estados Unidos y Canadá.
	Este símbolo designa que esta herramienta está incluida en la lista de Intertek Testing Services, conforme a las normas de Estados Unidos y Canadá.
	Este símbolo designa que esta herramienta está homologada por la California Energy Commission.

CONOZCA SU CARGADOR

Cargador PWRCORE-12™ PWRJUMP™

Fig. 1

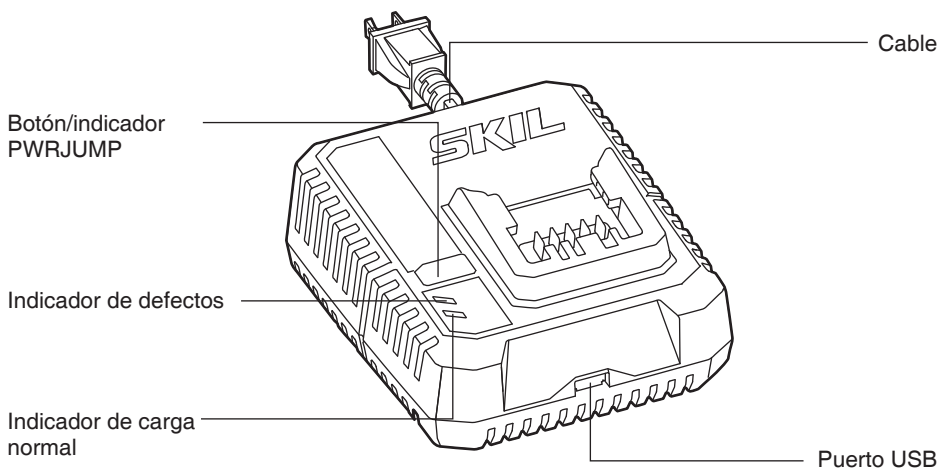

ESPECIFICACIONES

Consumo nominal	120 V, 60 Hz CA 90 W	
Capacidad nominal	12.6V	
Salida USB	5V 1A	
Compatibilidad de baterías	2Ah: SKIL BY500101 SKIL BY519901	4Ah: SKIL BY519801
Temperatura de carga recomendada	Carga normal: 39,2 °F (4 °C) a 104 °F (40 °C) Carga PWRJUMP: 50 °F (10 °C) a 104 °F (40 °C)	
Temperatura de almacenaje recomendada	32 °F (0 °C) a 104 °F (40 °C)	



Este cargador carga solamente las baterías que se muestran en la tabla anterior.

NOTAS IMPORTANTE SOBRE EL PROCESO DE CARGA

1. El cargador se diseñó para cargar rápidamente la batería solo cuando la temperatura de la batería está dentro del rango de temperatura de carga PWRJUMP requerido. Si el paquete de baterías está demasiado caliente o demasiado frío, el cargador no cargará la batería rápidamente. (Esto puede suceder si el paquete de baterías está caliente debido al uso intensivo).
2. Una caída sustancial en el tiempo de funcionamiento por carga puede significar que el paquete de baterías está llegando al final de su vida útil y se debe reemplazar.
3. Recuerde desconectar el cargador durante el almacenamiento.
4. Si la batería no se carga correctamente:
 - a. Verifique si hay corriente en el tomacorriente, para esto enchufe otro dispositivo.
 - b. Compruebe si el tomacorriente está conectado a un interruptor de luz que apaga la alimentación cuando se apagan las luces.
 - c. Revise si los terminales del paquete de baterías están sucios. Si es necesario, limpie con un bastoncillo de algodón y alcohol.
 - d. Si aún no se efectúa la carga correctamente, lleve o envíe la herramienta, el paquete de baterías y el cargador a un Centro de Servicio SKIL local. Consulte la información de Servicio al Cliente en la portada de este manual.

AVISO: El uso de cargadores o paquetes de baterías no vendidos por SKIL anulará la garantía.

INSTRUCCIONES DE FUNCIONAMIENTO

⚠️ ADVERTENCIA Para reducir el riesgo de incendios, lesiones personales y daños al producto por un cortocircuito, nunca sumerja el cargador ni el paquete de baterías en líquidos ni permita que los líquidos ingresen a estos. Los líquidos corrosivos o conductores, como el agua de mar, algunos productos químicos industriales y el blanqueador o los productos que contienen blanqueador, pueden generar un cortocircuito.

Cómo cargar el paquete de baterías

Fig. 2

AVISO: El paquete de baterías de iones de litio se envía parcialmente cargado.

Antes de usarlo por primera vez, debe cargar completamente el paquete de baterías.

La función **PWRJUMP** carga un paquete de 2.0Ah baterías completamente descargadas hasta aproximadamente un 25 % de su capacidad en 5 minutos.

AVISO: El 75 % de capacidad restante se obtendrá durante el modo de carga normal.

- Cargue el paquete de baterías con el cargador correcto.
- Conecte el cargador a un suministro de electricidad. El indicador de defectos rojo, el indicador de carga normal verde y el indicador **PWRJUMP™** amarillo brillarán durante un segundo y luego se apagarán, lo que significa que se ha completado la autoinspección del cargador.
- Alinee las varillas elevadas del paquete de baterías con la ranura del cargador.
- Inserte el paquete de baterías en el cargador (Fig. 2).
- El cargador se comunicará con el paquete de baterías para evaluar su estado.
- Si la temperatura del paquete de baterías está dentro del rango de temperatura de carga **PWRJUMP** y la batería está bastante agotada, el indicador **PWRJUMP** brillará de color amarillo.
- Presione el botón para activar la carga **PWRJUMP**. La luz de **PWRJUMP** parpadeará en verde para indicar la carga **PWRJUMP**.
- Cuando la batería se haya cargado aproximadamente al 25 % de su capacidad en 5 minutos, el indicador verde de Carga normal comenzará a parpadear para indicar que se está realizando una carga normal; el indicador **PWRJUMP** permanecerá en verde.
- El indicador verde de carga normal seguirá parpadearando cuando cargue el paquete de baterías en el modo de carga normal. Una vez finalizada la carga, el indicador verde de carga normal permanecerá en verde.
- Un indicador de defectos rojo que parpadea indica una batería defectuosa o una mala conexión entre la batería y el cargador.
- Un indicador de defectos en rojo sólido indica que la batería está sobrecalentada. Retire el paquete de baterías del cargador. Si la batería está demasiado caliente, enfríela con aire. Si la batería está demasiado fría, déjela en un lugar interior hasta que alcance la temperatura ambiente.
- No se recomienda que el paquete de baterías permanezca en el cargador por más de 24 horas.

AVISO: Si el paquete de baterías no puede aceptar una carga, es posible que los contactos del cargador o del paquete de baterías estén contaminados. Limpie los contactos del cargador o del paquete de baterías (por ejemplo, inserte y retire la batería varias veces o frote con un bastoncillo de algodón y alcohol) o reemplace el paquete de baterías, según sea necesario.

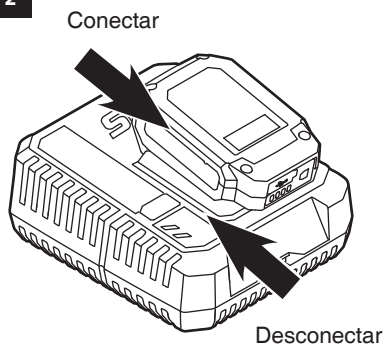

Pantalla del cargador (Fig.3)

Fig. 3

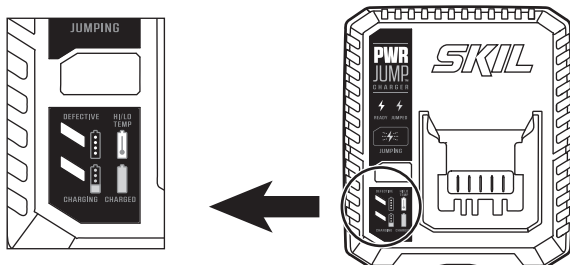

Indicador	Modo	Indicador de carga normal (verde)	Botón/ indicador PWRJUMP (verde/ amarillo)	Indicador de defectos (rojo)	Nota
	Autoinspección finalizada	continuo	encendido amarillo continuo	continuo	Brilla durante 1 segundo
/	Error en autoinspección	apagado	apagado	apagado	Sin reacción cuando el cargador está enchufado
	Listo para la carga PWRJUMP	intermitente	encendido amarillo continuo	apagado	El cargador se comunicará con el paquete de baterías para evaluar si se puede activar la carga PWRJUMP .
	Carga PWRJUMP	apagado	verde intermitente	apagado	Carga PWRJUMP
	Carga PWRJUMP finalizada	inicio intermitente	encendido continuo verde	apagado	Cuando finaliza la carga PWRJUMP , el cargador cambia automáticamente al modo de carga normal
	Carga normal	intermitente	encendido continuo verde o apagado	apagado	Si la carga PWRJUMP no se ha activado, la luz PWRJUMP permanecerá apagada durante todo el proceso
	Carga completa	encendido continuo verde	encendido continuo verde o apagado	apagado	
	Batería caliente/fría	apagado	apagado	encendido continuo rojo	Retire la batería del cargador
	Defectuoso	apagado	apagado	intermitente o apagado	Defecto de carga

AVISO: El cargador se debe entibiar con varios ciclos continuos de carga. Esto es parte del funcionamiento normal del cargador. Realice la carga en un área bien ventilada.

Cargador defectuoso

Si la autoinspección del cargador no reacciona cuando el cargador está enchufado, puede ser porque el cargador no recibe alimentación, los contactos están en mal estado o el cargador está defectuoso. Compruebe si la autoinspección del cargador puede activarse cuando el cargador se vuelve a conectar o se conecta a otro tomacorriente. Si sigue fallando, lleve el cargador a una estación de servicio SKIL autorizada para que lo reparen.

Paquete de baterías defectuoso

Si el cargador detecta un problema, el indicador de defectos rojo empezará a parpadear. Retire y vuelva a colocar el paquete de baterías en el cargador. Si el indicador de defectos parpadea por segunda vez, intente cargar otra batería.

- Si un paquete de baterías diferente se carga de manera normal, lleve el paquete de baterías defectuoso a una estación de servicio SKIL autorizada para que lo reparen.
- Si el otro paquete de baterías también indica “defectuoso”, puede que el cargador esté fallando. Lleve el cargador a una estación de servicio SKIL autorizada para que lo reparen.

Puerto de carga USB (Fig. 4)

El cargador tiene un puerto USB, que puede proporcionar una salida de 5V 1A (por ejemplo, para teléfonos móviles, dispositivos de lectura y cualquier otro artefacto con la entrada de alimentación adecuada) cuando está enchufado.

Conecte el dispositivo correspondiente con el cargador mediante un cable USB estándar.

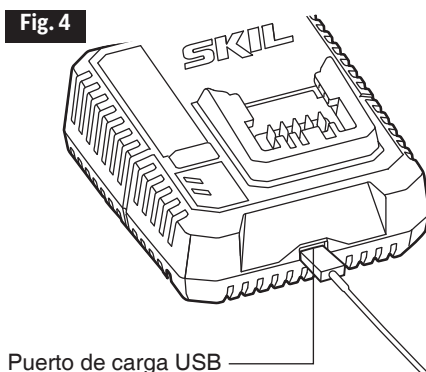

Orificios para montar en la pared (Fig. 5)

El cargador cuenta con orificios para colgar que facilitan el almacenaje. Instale los tornillos en la pared con una separación de 2 1/2 pulgadas (64 mm) entre sí.

Use tornillos que puedan resistir el peso combinado del cargador y el paquete de baterías.

También hay una ranura para ubicar convenientemente el cable.

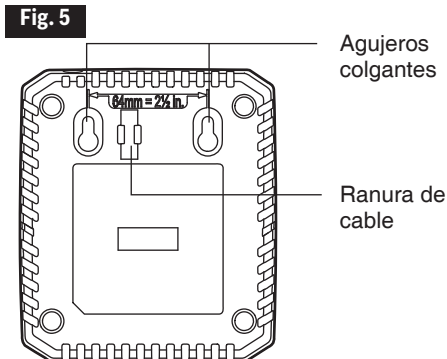

MANTENIMIENTO

Reparación

⚠ ADVERTENCIA El mantenimiento preventivo realizado por personal no autorizado puede derivar en la mala colocación de los cables y componentes internos, lo que podría crear un riesgo grave. Recomendamos que todas las reparaciones de la herramienta se realicen en un centro de servicio de fábrica de SKIL o una estación de servicio SKIL autorizada.

Mantenimiento general

⚠ ADVERTENCIA Al realizar el mantenimiento, utilice solo piezas de repuesto idénticas a las de fabricación. El uso de cualquier otra pieza puede crear un peligro o causar daños en el producto.

Inspeccione el producto periódicamente para verificar que no haya piezas dañadas, faltantes o flojas, como tornillos, tuercas, pernos, tapas, etc. Apriete bien todos los sujetadores y las tapas y no use el producto hasta que se hayan reemplazado las piezas faltantes o dañadas. Póngase en contacto con el Servicio al Cliente o con un centro de servicio autorizado si necesita ayuda.

⚠ ADVERTENCIA Para evitar lesiones personales graves, siempre retire el paquete de baterías del cargador o la herramienta antes de limpiarla o realizar cualquier tarea de mantenimiento.

Limpieza

⚠ ADVERTENCIA La herramienta se puede limpiar mejor con aire comprimido seco. Siempre use gafas de seguridad al usar herramientas de limpieza con aire comprimido. No intente limpiar insertando objetos puntiagudos a través de las aberturas.

⚠ ADVERTENCIA Algunos solventes y agentes de limpieza dañan las piezas de plástico. Por ejemplo, gasolina, tetracloruro de carbono, solventes de limpieza con cloro, amoníaco y detergentes domésticos que contienen amoníaco.

Almacenamiento

Almacene la herramienta en interiores, en un lugar que sea inaccesible para los niños. Manténgala alejada de agentes corrosivos.

SOLUCIÓN DE PROBLEMAS

Problema	Causa	Solución
El paquete de baterías no se carga.	1. El cargador no está enchufado a un tomacorriente que funcione.	1. Confirme que el cargador está enchufado a un tomacorriente que funcione.
	2. El paquete de baterías no está completamente insertado en el cargador.	2. Confirme que el paquete de baterías está completamente insertado en el cargador.
	3. Contactos en mal estado.	3. Limpie los contactos del cargador o de las baterías.
	4. La batería está sobrecalentada o fría.	4. Enfríe la batería si está demasiado caliente. Coloque la batería en un lugar interior si está demasiado fría.
	5. El paquete de baterías está dañado.	5. Lleve el paquete de baterías a una estación de servicio SKIL autorizada para que lo reparen.
	6. El cargador está dañado.	6. Lleve el cargador a una estación de servicio SKIL autorizada para que lo reparen.

GARANTÍA LIMITADA DE HERRAMIENTAS SKIL DEL CONSUMIDOR

GARANTÍA LIMITADA DE 2 AÑOS - LEGAL

Chervon North America, Inc. ("Vendedor") garantiza únicamente al comprador original que ninguna HERRAMIENTA SKIL del consumidor presentará defectos en los materiales ni la mano de obra durante un período de dos años a partir de la fecha de compra

El registro del producto se puede completar en línea en www.Registermyskil.com. Los compradores originales también deben conservar su recibo como prueba de compra.

No obstante lo señalado anteriormente, si se usa una herramienta SKIL del consumidor para fines industriales, profesionales o comerciales, se aplicará la garantía anterior durante noventa días, sin considerar el registro.

LA ÚNICA OBLIGACIÓN DEL VENDEDOR Y SU ÚNICA SOLUCIÓN en virtud de esta garantía limitada y, en la medida en que lo permita la ley, cualquier garantía o condición implícita por la ley, será la reparación o el reemplazo, sin cargo, de las piezas que presentan defectos en el material o la mano de obra y que no se hayan usado de manera incorrecta, que no se hayan manejado sin la debida atención o que las hayan reparado personas que no sean el Vendedor o una estación de servicio autorizada. Para presentar un reclamo en virtud de esta garantía limitada, debe devolver el producto completo, con el transporte prepago, a cualquier centro de servicio de la fábrica SKIL o a cualquier estación de servicio autorizada. Para comunicarse con las estaciones de servicio autorizadas de Skil para reparar su herramienta eléctrica, visite www.Registermyskil.com o llame al 1-877-SKIL-999 (1-877-754-5999).

ESTA GARANTÍA LIMITADA NO SE APLICA A ARTÍCULOS ACCESORIOS, COMO HOJAS DE SIERRA CIRCULAR, BROCAS PARA TALADROS

TODA GARANTÍA IMPLÍCITA APLICABLE A UN PRODUCTO DEBE ESTAR LIMITADA A LA MISMA DURACIÓN QUE LA DURACIÓN DE LAS GARANTÍAS EXPRESAS APLICABLES A DICHO PRODUCTO, SEGÚN SE ESTABLECIÓ EN EL PRIMER PÁRRAFO. ALGUNOS ESTADOS EN ESTADOS UNIDOS Y ALGUNAS PROVINCIAS EN CANADÁ NO PERMITEN LIMITACIONES SOBRE EL TIEMPO DE DURACIÓN DE UNA GARANTÍA IMPLÍCITA, DE MODO QUE LA LIMITACIÓN ANTES DESCRITA PUEDE QUE NO SE APLIQUE A USTED.

BAJO NINGUNA CIRCUNSTANCIA, EL VENDEDOR SERÁ RESPONSABLE DE DAÑOS ACCIDENTALES O RESULTANTES (INCLUIDA ENTRE OTRAS, LA RESPONSABILIDAD POR PÉRDIDA DE GANANCIAS) QUE SE ORIGINEN DE LA VENTA O EL USO DE ESTE PRODUCTO. ALGUNOS ESTADOS EN ESTADOS UNIDOS Y ALGUNAS PROVINCIAS EN CANADÁ NO PERMITEN LA EXCLUSIÓN O LIMITACIÓN DE DAÑOS ACCIDENTALES O RESULTANTES, DE MODO QUE LA LIMITACIÓN O EXCLUSIÓN ANTERIOR PUEDE QUE NO SE APLIQUE A USTED.

ESTA GARANTÍA LIMITADA LE OTORGA DERECHOS LEGALES ESPECÍFICOS Y ES POSIBLE QUE TAMBIÉN TENGA OTROS DERECHOS QUE VARIAN DE UN ESTADO A OTRO EN ESTADOS UNIDOS, DE UNA PROVINCIA A OTRA EN CANADÁ Y DE UN PAÍS A OTRO.

ESTA GARANTÍA LIMITADA SE APLICA SOLAMENTE A PRODUCTOS VENDIDOS EN ESTADOS UNIDOS DE AMÉRICA, CANADÁ Y EL ESTADO LIBRE ASOCIADO DE PUERTO RICO. PARA TENER UNA COBERTURA DE GARANTÍA EN OTROS PAÍSES, PÓNGASE EN CONTACTO CON SU DISTRIBUIDOR O IMPORTADOR DE SKIL.

