

SKIL®

Owner's Manual
Guide d'utilisation
Manual del propietario

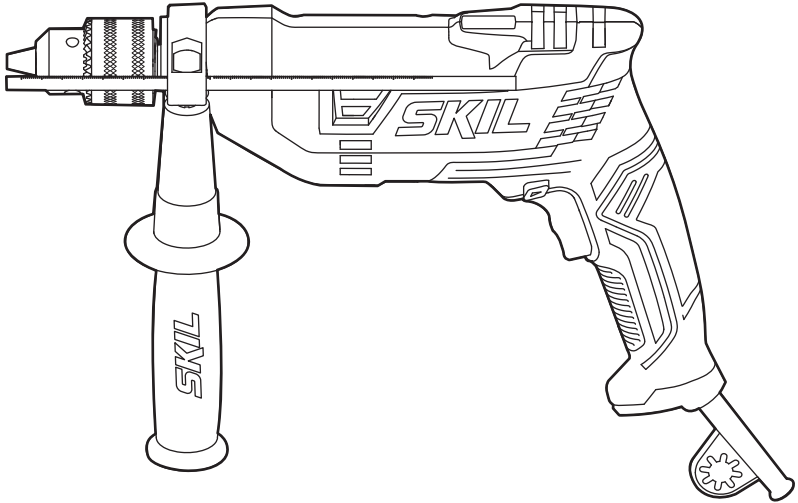

Model/ Modelo/ Modèle: DL181901
1/2 in. Corded Drill
Perceuse à fil de 1/2 po
Taladro con cable de 1/2 pulg.

▲ WARNING: To reduce the risk of injury, the user must read and understand the Owner's Manual before using this product. Save these instructions for future reference.

▲ AVERTISSEMENT : Afin de réduire les risques de blessure, l'utilisateur doit lire et comprendre le guide d'utilisation avant d'utiliser cet article. Conservez le présent guide afin de pouvoir le consulter ultérieurement.

▲ ADVERTENCIA : Para reducir el riesgo de lesiones, el usuario debe leer y comprender el Manual del operador antes de utilizar este producto. Guarde estas instrucciones para consultarlas en caso sea necesario.



For Customer Service
Pour le service à la clientèle
Servicio al cliente

1-877-SKIL-999 OR www.skil.com

TABLE OF CONTENTS

General Power Tool Safety Warnings	3-4
Safety Warnings for Drills.....	4-8
Symbols	7-9
Get to Know Your Drill	10
Specifications	10
Operating Instructions	11-14
Maintenance.....	15
Extension Cords	16
Troubleshooting	16
Limited Warranty of SKIL Consumer Tools.....	17

WARNING

- Some dust created by power sanding, sawing, grinding, drilling and other construction activities contains chemicals known to the State of California to cause cancer, birth defects or other reproductive harm. Some examples of these chemicals are:
 - Lead from lead-based paints.
 - Crystalline silica from bricks, cement, and other masonry products.
 - Arsenic and chromium from chemically-treated lumber.
- Your risk from these exposures varies, depending upon how often you do this type of work. To reduce your exposure to these chemicals:
 - Work in a well-ventilated area.
 - Work with approved safety equipment, such as dust masks that are specially designed to filter out microscopic particles.
 - Avoid prolonged contact with dust from power sanding, sawing, grinding, drilling, and other construction activities. Wear protective clothing and wash exposed areas with soap and water. Allowing dust to get into your mouth or eyes or to lie on the skin may promote absorption of harmful chemicals.

GENERAL POWER TOOL SAFETY WARNINGS



Read all safety warnings, instructions, illustrations and specifications provided with this power tool. Failure to follow all instructions listed below may result in electric shock, fire and/or serious injury.

SAVE ALL WARNINGS AND INSTRUCTIONS FOR FUTURE REFERENCE.

The term “power tool” in the warnings refers to your mains-operated (corded) power tool or battery-operated (cordless) power tool.

Work area safety

Keep work area clean and well lit. Cluttered or dark areas invite accidents.

Do not operate power tools in explosive atmospheres, such as in the presence of flammable liquids, gases or dust. Power tools create sparks which may ignite the dust or fumes.

Keep children and bystanders away while operating a power tool. Distractions can cause you to lose control.

Electrical safety

Power tool plugs must match the outlet. Never modify the plug in any way. Do not use any adapter plugs with earthed (grounded) power tools. Unmodified plugs and matching outlets will reduce risk of electric shock.

Avoid body contact with earthed or grounded surfaces, such as pipes, radiators, ranges and refrigerators. There is an increased risk of electric shock if your body is earthed or grounded.

Do not expose power tools to rain or wet conditions. Water entering a power tool will increase the risk of electric shock.

Do not abuse the cord. Never use the cord for carrying, pulling or unplugging the power tool. Keep cord away from heat, oil, sharp edges or moving parts. Damaged or entangled cords increase the risk of electric shock.

When operating a power tool outdoors, use an extension cord suitable for outdoor use. Use of a cord suitable for outdoor use reduces the risk of electric shock.

If operating a power tool in a damp location is unavoidable, use a ground fault circuit interrupter (GFCI) protected supply. Use of a GFCI reduces the risk of electric shock.

Personal safety

Stay alert, watch what you are doing and use common sense when operating a power tool. Do not use a power tool while you are tired or under the influence of drugs, alcohol or medication. A moment of inattention while operating power tools may result in serious personal injury.

Use personal protective equipment. Always wear eye protection. Protective equipment such as a dust mask, non-skid safety shoes, hard hat or hearing protection used for appropriate conditions will reduce personal injuries.

Prevent unintentional starting. Ensure the switch is in the off-position before connecting to power source and/or battery pack, picking up or carrying the tool. Carrying power tools with your finger on the switch or energising power tools that have the switch on invites accidents.

Remove any adjusting key or wrench before turning the power tool on. A wrench or a key left attached to a rotating part of the power tool may result in personal injury.

Do not overreach. Keep proper footing and balance at all times. This enables better

control of the power tool in unexpected situations.

Dress properly. Do not wear loose clothing or jewellery. Keep your hair, clothing and gloves away from moving parts. Loose clothes, jewellery or long hair can be caught in moving parts.

If devices are provided for the connection of dust extraction and collection facilities, ensure these are connected and properly used. Use of dust collection can reduce dust-related hazards.

Do not let familiarity gained from frequent use of tools allow you to become complacent and ignore tool safety principles. A careless action can cause severe injury within a fraction of a second.

Power tool use and care

Do not force the power tool. Use the correct power tool for your application. The correct power tool will do the job better and safer at the rate for which it was designed.

Do not use the power tool if the switch does not turn it on and off. Any power tool that cannot be controlled with the switch is dangerous and must be repaired.

Disconnect the plug from the power source and/or remove the battery pack, if detachable, from the power tool before making any adjustments, changing accessories, or storing power tools. Such preventive safety measures reduce the risk of starting the power tool accidentally.

Store idle power tools out of the reach of children and do not allow persons unfamiliar with the power tool or these instructions to operate the power tool. Power tools are dangerous in the hands of untrained users.

Maintain power tools and accessories. Check for misalignment or binding of moving parts, breakage of parts and any other condition that may affect the power tool's operation. If damaged, have the power tool repaired before use. Many accidents are caused by poorly maintained power tools.

Keep cutting tools sharp and clean. Properly maintained cutting tools with sharp cutting edges are less likely to bind and are easier to control.

Use the power tool, accessories and tool bits etc. in accordance with these instructions, taking into account the working conditions and the work to be performed. Use of the power tool for operations different from those intended could result in a hazardous situation.

Keep handles and grasping surfaces dry, clean and free from oil and grease. Slippery handles and grasping surfaces do not allow for safe handling and control of the tool in unexpected situations.

Service

Have your power tool serviced by a qualified repair person using only identical replacement parts. This will ensure that the safety of the power tool is maintained.

SAFETY WARNINGS FOR DRILLS

Safety instructions for all operations:

Use the auxiliary handle(s), if supplied with the tool. Loss of control can cause personal injury.

Hold the power tool by insulated gripping surfaces, when performing an operation where the cutting accessory may contact hidden wiring or its own cord. Cutting accessory contacting a "live" wire may make exposed metal parts of the power tool "live" and could give the operator an electric shock.

Safety instructions when using long drill bits:

Never operate at higher speed than the maximum speed rating of the drill bit. At higher speeds, the bit is likely to bend if allowed to rotate freely without contacting the workpiece, resulting in personal injury.

Always start drilling at low speed and with the bit tip in contact with the workpiece. At higher speeds, the bit is likely to bend if allowed to rotate freely without contacting the workpiece, resulting in personal injury.

Apply pressure only in direct line with the bit and do not apply excessive pressure. Bits can bend causing breakage or loss of control, resulting in personal injury.

ADDITIONAL SAFETY WARNINGS

Use clamps or another practical way to secure and support the workpiece to a stable platform. Holding the work by hand or against your body leaves it unstable and may lead to loss of control.

Do not drill, fasten or break into existing walls or other blind areas where electrical wiring may exist. If this situation is unavoidable, disconnect all fuses or circuit breakers feeding this worksite.

Always wear safety goggles or eye protection when using this tool. Use a dust mask or respirator for applications which generate dust.

Secure the material being drilled. Never hold it in your hand or across legs. Unstable support can cause the drill bit to bind causing loss of control and injury.

Never leave the trigger locked “ON”. Before plugging the tool in, check that the trigger lock is “OFF”. Accidental start-ups could cause injury.

Position the cord clear of rotating bit. Do not wrap the cord around your arm or wrist. If you lose control and have the cord wrapped around your arm or wrist it may entrap you and cause injury.

Position yourself to avoid being caught between the tool or side handle and walls or posts. Should the bit become bound or jammed in the work, the reaction torque of the tool could crush your hand or leg.

If the bit becomes bound in the workpiece, release the trigger immediately, reverse the direction of rotation and slowly squeeze the trigger to back out the bit. Be ready for a strong reaction torque. The drill body will tend to twist in the opposite direction as the drill bit is rotating.

Do not grasp the tool or place your hands too close to the spinning chuck or drill bit. Your hand may be lacerated.

Do not use the switch “Lock-On” feature in situations where drill bit binding is likely. (For example: just before the bit is ready to break through the material, anytime when using a “Hole Saw”, auger bits..... etc.) When the bit binds, the drill’s body will twist or kick-back in opposite direction and the release of the trigger “Lock-On” may be difficult.

Be aware of the location and setting of the switch “Lock-On” button. If the switch is locked “ON” during the use, be ready for emergency situations to switch it “OFF”, by first pulling the trigger then immediately releasing it without pressing the “Lock-On” button.

When installing a drill bit, insert the shank of the bit well within the jaws of the chuck. If the bit is not inserted deep enough, the grip of the jaws over the bit is reduced and the loss of control is increased.

Do not use dull or damaged bits and accessories. Dull or damaged bits have a greater tendency to bind in the workpiece.

When removing the bit from the tool avoid contact with skin and use proper protective gloves when grasping the bit or accessory. Accessories may be hot after prolonged use.

Check to see that keys and adjusting wrenches are removed from the drill before switching the tool “ON”. Keys or wrenches can fly away at high velocity striking you or a bystander.

Do not run the drill while carrying it at your side. A spinning drill bit could become entangled with clothing and injury may result.

GFCI and personal protection devices like electrician's rubber gloves and footwear will further enhance your personal safety.

Do not use AC only rated tools with a DC power supply. While the tool may appear to work, the electrical components of the AC rated tool are likely to fail and create a hazard to the operator.

Keep handles dry, clean and free from oil and grease. Slippery hands cannot safely control the power tool.

Develop a periodic maintenance schedule for your tool. When cleaning a tool be careful not to disassemble any portion of the tool since internal wires may be misplaced or pinched or safety guard return springs may be improperly mounted. Certain cleaning agents such as gasoline, carbon tetrachloride, ammonia, etc. may damage plastic parts.





Risk of injury to user. The power cord must only be serviced by a SKIL Factory Service Center or Authorized SKIL Service Station.

SYMBOLS

Safety Symbols

The purpose of safety symbols is to attract your attention to possible dangers. The safety symbols and the explanations with them deserve your careful attention and understanding. The symbol warnings do not, by themselves, eliminate any danger. The instructions and warnings they give are no substitutes for proper accident prevention measures.

⚠ WARNING Be sure to read and understand all safety instructions in this Owner's Manual, including all safety alert symbols such as "**DANGER**," "**WARNING**," and "**CAUTION**" before using this tool. Failure to following all instructions listed below may result in electric shock, fire, and/or serious personal injury.

The definitions below describe the level of severity for each signal word. Please read the manual and pay attention to these symbols.	
	This is the safety alert symbol. It is used to alert you to potential personal injury hazards. Obey all safety messages that follow this symbol to avoid possible injury or death.
	DANGER indicates a hazardous situation which, if not avoided, will result in death or serious injury.
	WARNING indicates a hazardous situation which, if not avoided, could result in death or serious injury.
	CAUTION, used with the safety alert symbol, indicates a hazardous situation which, if not avoided, will result in minor or moderate injury.

Damage Prevention and Information Messages











These inform the user of important information and/or instructions that could lead to equipment or other property damage if they are not followed. Each message is preceded by the word "NOTICE", as in the example below:

NOTICE: Equipment and/or property damage may result if these instructions are not followed.









⚠ WARNING The operation of any power tools can result in foreign objects being thrown into your eyes, which can result in severe eye damage. Before beginning power tool operation, always wear safety goggles or safety glasses with side shields and a full face shield when needed. We recommend a Wide Vision Safety Mask for use over eyeglasses or standard safety glasses with side shields. Always use eye protection which is marked to comply with ANSI Z87.1.

IMPORTANT: Some of the following symbols may be used on your tool. Please study them and learn their meaning. Proper interpretation of these symbols will allow you to operate the tool better and safer.

Symbol	Name	Designation/Explanation
V	Volts	Voltage (potential)
A	Amperes	Current
Hz	Hertz	Frequency (cycles per second)
W	Watt	Power
kg	Kilograms	Weight
min	Minutes	Time
s	Seconds	Time
∅	Diameter	Size of drill bits, grinding wheels, etc.
n_0	No load speed	Rotational speed, at no load
n	Rated speed	Maximum attainable speed
.../min	Revolutions or reciprocation per minute	Revolutions, strokes, surface speed, orbits, etc. per minute
0	Off position	Zero speed, zero torque...
1,2,3,... I,II,III,	Selector settings	Speed, torque or position settings. Higher number means greater speed
	Infinitely variable selector with off	Speed is increasing from 0 setting
	Arrow	Action in the direction of arrow
	Alternating current	Type or a characteristic of current
	Direct current	Type or a characteristic of current
	Alternating or direct current	Type or a characteristic of current
	Class II tool	Designates Double Insulated Construction tools.
	Earthing terminal	Grounding terminal
	Li-ion RBRC seal	Designates Li-ion battery recycling program
	Ni-Cad RBRC seal	Designates Ni-Cad battery recycling program
	Read manual symbol	Alerts user to read manual

Symbol	Name	Designation/Explanation
	Wear eye protection symbol	Always wear safety goggles or safety glasses with side shields and a full face shield when operating this product.

Symbol	Designation/Explanation
	This symbol designates that this tool is listed by Underwriters Laboratories.
	This symbol designates that this tool is recognized by Underwriters Laboratories.
	This symbol designates that this tool is listed by Underwriters Laboratories, to United States and Canadian Standards.
	This symbol designates that this tool is listed by the Canadian Standards Association.
	This symbol designates that this tool is listed by the Canadian Standards Association, to United States and Canadian Standards.
	This symbol designates that this tool is listed by the Intertek Testing Services, to United States and Canadian Standards.
	This symbol designates that this tool complies to NOM Mexican Standards.

GET TO KNOW YOUR DRILL

Corded Drill

Fig. 1

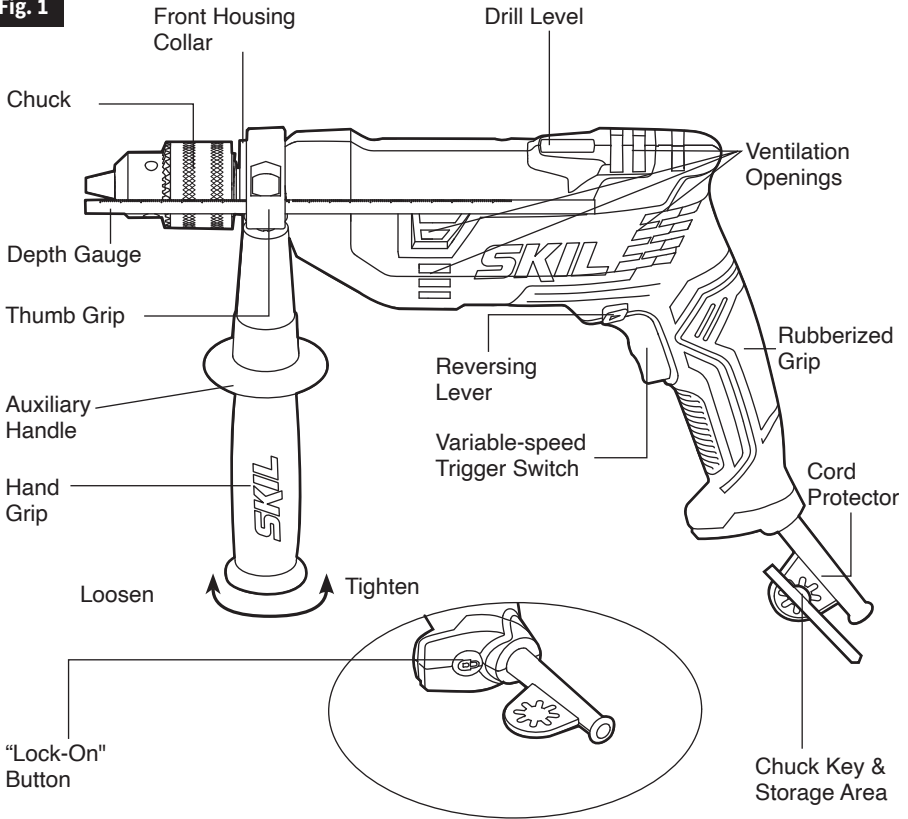

SPECIFICATIONS

General	
Model No.	DL181901
Chuck size and type	1/2" (13mm) Keyed
RPM (No-load speed)	0~950/min

OPERATING INSTRUCTIONS

⚠ WARNING Disconnect the plug from the power source before performing any assembly, adjustments or changing accessories. Such preventive safety measures reduce the risk of starting the tool accidentally.

Variable-speed Trigger Switch

Your tool is equipped with a variable-speed trigger switch. The tool can be turned “ON” or “OFF” by squeezing or releasing the trigger. The speed can be adjusted from the minimum to maximum nameplate RPM according to the pressure you apply to the trigger. Apply more pressure to increase the speed and less pressure to decrease speed (Fig. 1).

“Lock-On” Button

The “Lock-On” button, located in the handle of your tool, allows for continuous operation a maximum RPM without squeezing the trigger (Fig. 1).

TO LOCK TRIGGER “ON”: squeeze the trigger, depress the lock-on button and release trigger.

TO UNLOCK THE TRIGGER: squeeze the trigger and release it without depressing the “Lock-On” button.

⚠ WARNING If the “Lock-On” button is continuously being depressed, the trigger cannot be released.

Reversing Switch Button

The reversing switch button is located above the trigger switch and is used to reverse the rotation of the bit. For forward rotation, move the button to the far left. For reverse rotation, move the button to the far right (Fig. 2).

NOTICE: Do not change the direction of rotation until the tool comes to a complete stop. Changing the rotation direction when the chuck is rotating can cause damage to the tool.

Fig. 2

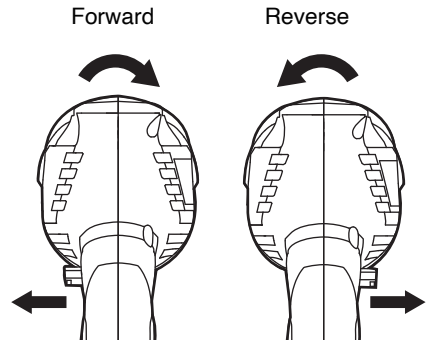

Chuck Key & Storage Area

Your tool is equipped with a chuck key that is conveniently located on the cord protector, where it is always handy and unlikely to get lost or misplaced (Fig. 1).

Inserting Bit

For small bits, open the jaws enough to open the bit sufficiently to insert the bit up to the flutes. For large bits, open the jaws sufficiently to insert the bit as far as it will go. Center the bit as you close the jaws by hand. This positions the bit properly, giving maximum contact between the chuck jaws and the bit shank.

To tighten the chuck, insert the key into each of the three key holes in succession and firmly tighten clockwise. The chuck can be released by using one hole only (Fig. 3).

Fig. 3

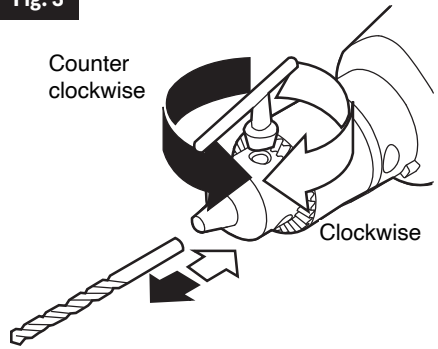

Auxiliary Handle

The auxiliary handle will provide additional control, support, and guidance for the tool. The handle is adjustable to any position around the 360° front housing collar.

To mount, rotate the lower portion of the hand grip counter-clockwise to loosen it, push upward on thumb grip provided, and then slide handle completely over the front housing collar.

To adjust, push upward on thumb grip, move the handle to the desired position, and securely tighten the lower portion of hand grip clockwise (Fig. 1).

Depth Gauge (Fig.4)

Your drilling depth can be pre-set and/or repeated with help from the depth gauge.

Loosen the auxiliary handle by turning the grip counter clockwise. Insert the depth-gauge rod through the hole in the auxiliary handle and adjust the rod so that the drill bit extends beyond the rod to the desired depth. Make sure that the bit has been fully inserted into the chuck before setting the depth gauge.

Securely tighten the handle by turning the handle grip clockwise.

Fig. 4

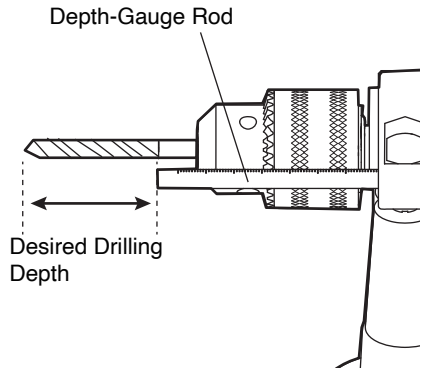

Drill Level

Your tool is equipped with drill level, located on top of the housing, that will allow you to accurately enter the workpiece and drill in a horizontal position (Fig. 1).

USING THE LEVEL: Place the drill bit where the hole is to be drilled, position the drill so the bubble in the level is centered between the lines, then start drilling the hole. When the bit has entered the workpiece, check from time to time to be sure that the bit is maintaining the horizontal position.

Operating Tips

You will extend the life of your bits and do neater work if you always put the bit in contact with the work before pulling the variable-speed trigger to start the drill. During operation, hold the tool firmly and exert light, steady pressure. Too much pressure at low speed will stall the tool. Too little pressure will keep the bit from cutting and cause excess friction by sliding over the surface. This can be damaging to both tool and bit.

Drilling with Variable Speed

The variable-speed feature eliminates the need for center punches in hard materials. The variable-speed trigger allows you to slowly increase RPM. By using a slow starting speed, you are able to keep the bit from “wandering”. You can increase the speed by squeezing the trigger as the bit “bites” into the work.

Drill Bits

Always inspect drill bits for excessive wear. Use only bits that are sharp and in good condition.

TWIST BITS are available with straight and reduced shanks for wood and light-duty metal drilling. High-speed bits cut faster and last longer on hard materials.

Drilling Wood

Be certain that the workpiece is clamped or anchored firmly. Always apply pressure in a straight line with the drill bit. Maintain enough pressure to keep the drill bit “biting”.

When drilling holes in wood, twist bits can be used. Twist bits may overheat unless pulled out frequently to clear chips from the flutes.

Use a “back-up” block of wood for work that is likely to splinter, such as thin materials.

You will drill a cleaner hole if you ease up on the pressure just before the bit breaks through the wood. Then complete the hole from the back side.

Drilling Metal

There are two rules for drilling hard materials. First, the harder the material, the greater the pressure you need to apply to the tool. Second, the harder the material, the slower the speed.

Here are some tips for drilling in metal:

- Lubricate the tip of the bit occasionally with cutting oil, except when drilling soft metals such as aluminum, copper or cast iron.
 - If the hole to be drilled is fairly large, it's often faster in the long run to drill a smaller hole first, then enlarge it to the required size with a larger bit.
 - Maintain enough pressure to assure that the bit does not just spin in the hole. This will dull the bit and greatly shorten its life.
-

MAINTENANCE

Service

⚠ WARNING To avoid accidents always disconnect the tool from the power supply before cleaning or performing any maintenance.

⚠ WARNING Preventive maintenance performed by unauthorized personnel may result in misplacing internal wires and components, which could cause serious hazard. We recommend that all tool service be performed by a SKIL Factory Service Center or Authorized SKIL Service Station.

Tool Lubrication

Your SKIL tool has been properly lubricated and is ready to use. It is recommended that tools with gears be re-greased with a special gear lubricant at every brush change.

Carbon Brushes

The brushes and commutator in your tool have been engineered for many hours of dependable service. To maintain peak efficiency of the motor, we recommend every two to six months the brushes be examined. Only genuine SKIL replacement brushes specially designed for your tool should be used.

Bearings

Bearings that become noisy (due to heavy load or very abrasive material cutting) should be replaced at once to avoid overheating or motor failure.

Cleaning

⚠ WARNING To avoid accidents always disconnect the tool from the power supply before cleaning or performing any maintenance. The tool may be cleaned most effectively with compressed dry air. **Always wear safety goggles when cleaning tools with compressed air.**

Ventilation openings and switch levers must be kept clean and free of foreign matter. Do not attempt to clean by inserting pointed objects through openings.

⚠ CAUTION Certain cleaning agents and solvents damage plastic parts. Some of these are: gasoline, carbon tetrachloride, chlorinated cleaning solvents, ammonia and household detergents that contain ammonia.

Storage

Store the tool indoors in a place that is inaccessible to children. Keep away from corrosive agents.

EXTENSION CORDS

⚠ WARNING If an extension cord is necessary, a cord with adequate size conductors that is capable of carrying the current necessary for your tool must be used. This will prevent excessive voltage drop, loss of power or overheating. Grounded tools must use 3-wire extension cords that have 3-prong plugs and receptacles.

NOTE: The smaller the gauge number, the heavier the cord.

RECOMMENDED SIZES OF EXTENSION CORDS 120 VOLT ALTERNATING CURRENT TOOLS

Tool's Ampere Rating	Cord Size in A.W.G				Wire sizes in mm ²			
	Cord length in feet				Cord length in meters			
	25	50	100	150	15	30	60	120
3-6	18	16	16	14	0.75	0.75	1.5	2.5
6-8	18	16	14	12	0.75	1.0	2.5	4.0
8-10	18	16	14	12	0.75	1.0	2.5	4.0
10-12	16	16	14	12	1.0	2.5	4.0	-
12-16	14	12	-	-	-	-	-	-

TROUBLE SHOOTING

Problem	Cause	Remedy
Tool will not start	<ol style="list-style-type: none"> 1. Power cord is not plugged in. 2. Power source fuse or circuit breaker is tripped. 3. Cord is damaged. 4. Burned out switch. 	<ol style="list-style-type: none"> 1. Plug tool into a power source. 2. Replace fuse or reset tripped circuit breaker. (If the product repeatedly causes the circuit or fuse to trip/blow, discontinue use immediately and have it serviced by an Authorized SKIL Service Center or Service Station.) 3. Inspect cord for damage. If damaged, have cord replaced by an Authorized SKIL Service Center or Service Station. 4. Have switch replaced by an Authorized SKIL Service Center or Service Station.
Tool does not come up to speed	<ol style="list-style-type: none"> 1. Extension cord has insufficient gauge or is too long. 2. Low house voltage. 	<ol style="list-style-type: none"> 1. Replace with adequate extension cord (Refer to the part of "EXTENSION CORDS"). 2. Contact your electric company.
Excessive vibration	<ol style="list-style-type: none"> 1. Accessory being used is bent or damaged. 2. Accessory being used is not secure in chuck. 	<ol style="list-style-type: none"> 1. Discard and replace with new accessory. 2. Reference the "Inserting Bit" section of manual.
Accessory binds, stalls motor or kicks back when drilling	<ol style="list-style-type: none"> 1. Damaged accessory. 2. Incorrect accessory for drill speed. 	<ol style="list-style-type: none"> 1. Discard and replace with new accessory. 2. Use properly rated accessory as indicated by accessory manufacturer.

LIMITED WARRANTY OF SKIL CONSUMER PORTABLE, HD, SHD AND MAG HEAVY DUTY POWER TOOLS

Chervon North America ("Seller") warrants to the original purchaser only, that all SKIL consumer portable, HD, SHD and MAG Heavy Duty power tools will be free from defects in material or workmanship for a period of one year from date of purchase. SKIL consumer portable power tool models will be free from defects in material or workmanship for a period of ninety days if the tool is used for professional use.

SELLER'S SOLE OBLIGATION AND YOUR EXCLUSIVE REMEDY under this Limited Warranty and, to the extent permitted by law, any warranty or condition implied by law, shall be the repair or replacement of parts, without charge, which are defective in material or workmanship and which have not been misused, carelessly handled, or misrepaired by persons other than Seller or Authorized Service Station. To make a claim under this Limited Warranty, you must return the complete product, transportation prepaid, to any SKIL Factory Service Center or Authorized Service Station. For Authorized SKIL Power Tool Service Stations, please visit www.Registermyskil.com or call 1-877-SKIL-999 (1-877-754-5999).

THIS LIMITED WARRANTY DOES NOT APPLY TO ACCESSORY ITEMS SUCH AS CIRCULAR SAW BLADES, DRILL BITS, ROUTER BITS, JIGSAW BLADES, SANDING BELTS, GRINDING WHEELS AND OTHER RELATED ITEMS.

ANY IMPLIED WARRANTIES SHALL BE LIMITED IN DURATION TO ONE YEAR FROM DATE OF PURCHASE. SOME STATES IN THE U.S., SOME CANADIAN PROVINCES DO NOT ALLOW LIMITATIONS ON HOW LONG AN IMPLIED WARRANTY LASTS, SO THE ABOVE LIMITATION MAY NOT APPLY TO YOU.

IN NO EVENT SHALL SELLER BE LIABLE FOR ANY INCIDENTAL OR CONSEQUENTIAL DAMAGES (INCLUDING BUT NOT LIMITED TO LIABILITY FOR LOSS OF PROFITS) ARISING FROM THE SALE OR USE OF THIS PRODUCT. SOME STATES IN THE U.S. AND SOME CANADIAN PROVINCES DO NOT ALLOW THE EXCLUSION OR LIMITATION OF INCIDENTAL OR CONSEQUENTIAL DAMAGES, SO THE ABOVE LIMITATION OR EXCLUSION MAY NOT APPLY TO YOU.

THIS LIMITED WARRANTY GIVES YOU SPECIFIC LEGAL RIGHTS, AND YOU MAY ALSO HAVE OTHER RIGHTS WHICH VARY FROM STATE TO STATE IN THE U.S., PROVINCE TO PROVINCE IN CANADA AND FROM COUNTRY TO COUNTRY

THIS LIMITED WARRANTY APPLIES ONLY TO PRODUCTS SOLD WITHIN THE UNITED STATES OF AMERICA, CANADA AND THE COMMONWEALTH OF PUERTO RICO. FOR WARRANTY COVERAGE WITHIN OTHER COUNTRIES, CONTACT YOUR LOCAL SKIL DEALER OR IMPORTER.

© Chervon North America, 1203 E. Warrenville Rd, Naperville, IL 60563.

04/20

TABLE DES MATIÈRES

Avertissements de sécurité généraux relatifs aux outils électriques	19-21
Avertissements de sécurité relatifs aux perceuses	21-22
Symboles	23-25
Apprenez à connaître votre perceuse	26
Caractéristiques techniques	26
Mode d'emplo	27-30
Entretien	31-32
Rallonges	32
Dépannage	33
Garantie limitée de l'outil sans fil SKIL	34-35

⚠ AVERTISSEMENT

- La poussière créée pendant le ponçage mécanique, le sciage, le polissage, le perçage et d'autres activités liées à la construction peut contenir des produits chimiques reconnus par l'État de la Californie comme étant la cause de cancer, d'anomalies congénitales et d'autres problèmes liés aux fonctions reproductrices. Voici des exemples de ces produits chimiques :
- du plomb provenant de peintures à base de plomb;
- de la silice cristalline provenant de la brique, du ciment ou d'autres matériaux de maçonnerie;
- de l'arsenic et du chrome provenant du bois d'œuvre traité avec un produit chimique.
- Les risques liés à l'exposition à ces produits varient selon le nombre de fois où vous pratiquez ces activités. Pour réduire votre exposition à ces produits chimiques :
- travaillez dans un endroit bien ventilé;
- munissez-vous de l'équipement de sécurité approuvé tel que des masques antipoussières conçus spécialement pour filtrer les particules microscopiques;
- évitez l'exposition prolongée à la poussière causée par le ponçage mécanique, le sciage, le polissage, le perçage et d'autres activités liées à la construction. Portez un équipement de protection et lavez à l'eau et au savon toutes les parties exposées. Les poussières pénétrant dans votre bouche ou dans vos yeux et les poussières se déposant sur votre peau peuvent causer l'absorption de produits chimiques dangereux.

AVERTISSEMENTS DE SÉCURITÉ GÉNÉRAUX RELATIFS AUX OUTILS ÉLECTRIQUES

⚠ AVERTISSEMENT Lisez tous les avertissements et toutes les instructions, illustrations et spécifications fournis avec cet outil électrique. Le non-respect des consignes de sécurité ci-dessous peut occasionner une décharge électrique, un incendie ou des blessures graves.

CONSERVEZ TOUS LES AVERTISSEMENTS ET TOUTES LES INSTRUCTIONS AFIN DE POUVOIR LES CONSULTER RÉFÉRER ULTÉRIEUREMENT.

L'expression « outil électrique » utilisée dans les avertissements correspond aux outils électriques alimentés sur secteur (à fil) ou alimentés par piles (sans fil).

Mesures de sécurité dans l'aire de travail

Maintenez l'aire de travail propre et bien éclairée. Les aires de travail sombres et encombrées sont propices aux accidents.

N'utilisez pas d'outils électriques dans un endroit présentant un risque d'explosion, par exemple en présence de liquides, de gaz ou de poussières inflammables. Les outils électriques produisent des étincelles pouvant causer un incendie en raison de la poussière et des vapeurs.

Gardez les enfants et les autres personnes à l'écart lorsque vous utilisez un outil électrique. Une distraction peut vous faire perdre la maîtrise de l'outil.

Consignes de sécurité relatives à l'électricité

Les fiches des outils électriques doivent correspondre à la prise. Ne modifiez jamais la fiche de quelque façon que ce soit. N'utilisez pas d'adaptateur avec les outils électriques mis à la terre. L'utilisation de fiches non modifiées dans les prises compatibles réduit les risques de décharge électrique.

Évitez de toucher à des surfaces mises à la terre, par exemple, un tuyau, un radiateur, une cuisinière ou un réfrigérateur. Le contact du corps avec une surface mise à la terre augmente les risques de décharge électrique.

N'exposez pas les outils électriques à la pluie ni à tout environnement humide. Les risques de choc électrique sont plus élevés si le cordon d'alimentation est endommagé ou emmêlé.

N'utilisez pas le cordon d'alimentation de façon à l'endommager. Ne transportez jamais un outil électrique en le tenant par son cordon, et ne tirez jamais sur le cordon pour le débrancher. Tenez le cordon d'alimentation éloigné des sources de chaleur, de l'huile, des objets coupants et des pièces mobiles. Les risques de décharge électrique sont plus élevés si le cordon d'alimentation est endommagé ou emmêlé.

Lorsque vous utilisez un outil électrique à l'extérieur, utilisez une rallonge conçue pour être utilisée à l'extérieur. Ce type de rallonge réduit les risques de décharge électrique.

Si vous n'avez d'autre choix que d'utiliser un outil électrique dans un endroit humide, utilisez une alimentation protégée par un disjoncteur différentiel. L'utilisation d'un disjoncteur différentiel réduit les risques de décharge électrique.

Sécurité personnelle

Soyez vigilant, prêtez attention à ce que vous faites et usez de votre jugement lorsque vous utilisez un outil électrique. N'utilisez pas un outil électrique lorsque vous êtes fatigué ou sous l'effet de drogues, d'alcool ou de médicaments. Un moment d'inattention lorsque vous utilisez des outils électriques peut occasionner des blessures graves.

Utilisez un équipement de protection. Portez toujours des lunettes de sécurité. Le port d'un équipement de protection (comme un masque antipoussières, des chaussures de protection antidérapantes, un casque de sécurité ou un dispositif de protection auriculaire), lorsque les conditions l'exigent, réduit les risques de blessures.

Prenez des mesures afin d'éviter que l'outil se mette en marche accidentellement. Veillez à ce que l'interrupteur soit en position d'arrêt avant de connecter le produit au courant ou au bloc-pile, de le ramasser ou de le transporter. Transporter les outils électriques avec le doigt sur la gâchette ou brancher les outils lorsque l'interrupteur est à la position de marche augmente les risques d'accident.

Enlevez toute clé de serrage ou clé à molette avant de mettre l'outil électrique en marche. Une clé de réglage oubliée sur une pièce rotative de l'outil électrique peut occasionner des blessures graves.

Ne tendez pas les bras trop loin. Gardez une posture sécuritaire et un bon équilibre en tout temps. Vous pourriez ainsi mieux maîtriser l'outil électrique lorsque des situations inattendues se présentent.

Habillez-vous convenablement. Ne portez pas de vêtements amples ni de bijoux. Gardez vos cheveux et vos vêtements loin des pièces mobiles. Les vêtements amples, les bijoux ou les cheveux longs risquent de se prendre dans les pièces mobiles.

Si des dispositifs sont fournis pour le branchement d'équipement de dépoussiérage et de collecte de la poussière, veillez à ce qu'ils soient branchés et utilisés de manière appropriée. L'emploi d'un dépoussiéreur contribue à réduire les dangers liés à la poussière.

Même si vous connaissez parfaitement ces outils parce que vous les utilisez souvent, soyez vigilant et respectez les principes de sécurité. Il suffit d'être négligent une fraction de seconde pour se blesser gravement.

Utilisation et entretien d'un outil électrique

Ne forcez pas l'outil électrique. Utilisez l'outil électrique approprié à la tâche que vous souhaitez accomplir. L'utilisation de l'outil électrique approprié permet d'obtenir de meilleurs résultats, de façon plus sécuritaire, selon le régime de fonctionnement prévu.

N'utilisez pas l'outil électrique si l'interrupteur ne permet pas de le mettre en marche et de l'arrêter. Tout outil électrique qui ne peut être commandé au moyen de l'interrupteur est dangereux et doit être réparé.

Déconnectez la prise de la source d'alimentation ou retirez le bloc-pile de l'outil électrique avant de le ranger ou de procéder à un ajustement ou un changement d'accessoire. Ces mesures de sécurité préventives réduisent les risques de mettre accidentellement l'outil électrique en marche.

Rangez les outils électriques inutilisés hors de la portée des enfants et d'autres personnes qui ne connaissent pas bien l'outil électrique ni les présentes instructions. Les outils électriques sont dangereux s'ils se retrouvent entre les mains d'utilisateurs qui ne savent pas s'en servir.

Entretenez les outils électriques et les accessoires. Vérifiez les pièces mobiles pour vous assurer qu'elles ne sont pas désalignées, enrayées, brisées, ou dans un état qui pourrait nuire à leur fonctionnement. Si l'outil électrique est endommagé, faites-le réparer avant de l'utiliser. De nombreux accidents sont provoqués par des outils électriques mal entretenus.

Gardez vos outils tranchants affûtés et propres. Des outils de découpe aux lames affûtées risquent moins de s'accrocher et sont plus faciles à contrôler.

Utilisez l'outil électrique, les accessoires, les mèches, etc. conformément à ces instructions, en tenant compte des conditions de travail et de la tâche à accomplir. L'utilisation de l'outil électrique à des fins autres que celles pour lesquelles il a été conçu pourrait créer une situation dangereuse.

Les poignées et autres surfaces de préhension doivent toujours être sèches, propres et exemptes d'huile ou de graisse. Les poignées et autres surfaces de préhension glissantes ne permettent pas de manipuler et de contrôler l'outil de façon sécuritaire en cas de situations inattendues.

Entretien

Demandez à un technicien qualifié qui utilise seulement des pièces de rechange identiques aux pièces d'origine d'effectuer l'entretien de votre outil électrique. Vous vous assurez ainsi de respecter les consignes de sécurité de l'outil électrique.

AVERTISSEMENTS DE SÉCURITÉ RELATIFS AUX PERCEUSES

Consignes de sécurité pour toutes les utilisations :

Utilisez la poignée auxiliaire. La perte de maîtrise de l'outil peut causer des blessures.

Tenez l'outil électrique par la poignée isolée lorsqu'il y a un risque que l'accessoire tranchant entre en contact avec des fils dissimulés ou avec son propre cordon. Si un accessoire tranchant entre en contact avec un fil sous tension, les parties métalliques exposées de l'outil électrique peuvent donner un choc électrique à l'utilisateur.

Consignes de sécurité pour l'utilisation de longs forets :

Ne faites jamais fonctionner l'outil à une vitesse supérieure à la vitesse maximale du foret. À des vitesses plus élevées, le foret pourrait se tordre si vous le laissez tourner librement, sans qu'il soit en contact avec la pièce travaillée, et cela pourrait vous causer des blessures.

Commencez toujours le perçage à basse vitesse, en gardant le foret en contact avec la pièce travaillée. À des vitesses plus élevées, le foret pourrait se tordre si vous le laissez tourner librement, sans qu'il soit en contact avec la pièce travaillée, et cela pourrait vous causer des blessures.

Appliquez seulement une pression en ligne directe avec le foret et n'appliquez pas de pression excessive. Les forets peuvent se tordre et causer un bris ou entraîner une perte de contrôle, ce qui pourrait causer des blessures.

CONSIGNES DE SÉCURITÉ SUPPLÉMENTAIRES

Utilisez des pinces ou un autre moyen pratique pour immobiliser et soutenir la pièce à travailler sur une plateforme stable. Tenir la pièce travaillée dans sa main ou contre son corps crée une situation précaire et pourrait causer une perte de maîtrise.

Ne percez pas, ni ne clouez, ni ne trouez un mur existant ni tout autre endroit pouvant dissimuler à votre insu du câblage électrique. Si la situation l'exige, débranchez tous les fusibles et les disjoncteurs de l'alimentation électrique du lieu où vous travaillez.

Portez toujours des lunettes de sécurité lorsque vous utilisez cet outil. Portez un masque antipoussières ou un appareil respiratoire lorsque vous effectuez des travaux qui génèrent de la poussière.

Fixez bien la pièce à percer. Ne tenez jamais la pièce dans vos mains ou entre vos jambes. Une pièce maintenue de façon instable peut causer le blocage du foret, entraînant une perte de contrôle et des blessures.

Ne laissez jamais l'interrupteur verrouillé en position de marche. Avant de brancher l'outil, assurez-vous que l'interrupteur est à la position d'arrêt. La mise en marche accidentelle pourrait causer des blessures.

Éloignez le cordon d'alimentation du foret en rotation. N'enroulez pas le cordon autour de votre bras ou de votre poignet. Si vous perdez le contrôle de l'outil alors que le cordon est enroulé autour de votre bras ou de votre poignet, vous pourriez être incapable de vous dégager et subir des blessures.

Placez-vous de façon à éviter de vous trouver coincé entre l'outil ou la poignée latérale et les murs ou les poteaux. Si l'outil se prend ou reste coincé dans la pièce, le couple du rotor pourrait faire tourner l'outil et ce dernier pourrait vous écraser la main ou la jambe.

Si le foret reste pris dans la pièce, relâchez immédiatement l'interrupteur, inversez la rotation du foret et appuyez doucement sur l'interrupteur afin de retirer le foret de la pièce. Soyez prêt à résister à une puissante force de torsion. La perceuse aura tendance à tourner dans la direction inverse de la rotation du foret.

Ne saisissez pas l'outil par le mandrin ou le foret en rotation et ne placez pas vos mains trop près de ceux-ci. Vous pourriez subir des lacérations aux mains.

N'actionnez pas le bouton de verrouillage de l'interrupteur lorsqu'il est probable que le foret reste pris. (Par exemple : juste avant que le foret n'entre en contact avec la pièce et chaque fois que vous utilisez une scie-cloche, une mèche hélicoïdale, etc.). Si le foret reste coincé, la perceuse se mettra à tourner, parfois violemment, dans la direction inverse de la rotation du foret et la désactivation du bouton de verrouillage peut se révéler difficile.

Soyez conscient de l'emplacement et du réglage du bouton de verrouillage. Si l'interrupteur est verrouillé en position de marche pendant l'utilisation, soyez prêt à désactiver le bouton de verrouillage en cas d'urgence en appuyant sur l'interrupteur et en le relâchant immédiatement sans appuyer sur le bouton de verrouillage.

Lorsque vous installez un foret, assurez-vous d'insérer entièrement la tige du foret dans la mâchoire du mandrin. Si le foret n'est pas correctement inséré, la prise du mandrin sera réduite et le risque de perte de contrôle augmentera.

N'utilisez pas des forets ou des accessoires émoussés ou endommagés. Les forets émoussés ou endommagés ont davantage tendance à rester coincés dans la pièce.

Évitez tout contact avec la peau et portez des gants protecteurs appropriés lorsque vous retirez le foret ou l'accessoire de l'outil. Les accessoires peuvent devenir chauds après une utilisation prolongée.

Vérifiez si les clés de réglage et autres clés ont été retirées de la perceuse avant de la mettre en marche. Ces clés peuvent être projetées à haute vitesse et vous percuter ou heurter les personnes se trouvant à proximité.

Ne faites pas fonctionner la perceuse lorsque vous la transportez. Un foret en rotation peut se prendre dans vos vêtements et causer des blessures.

Les disjoncteurs différentiels et les équipements de protection individuelle tels que les gants en caoutchouc et les chaussures d'électricien offrent un degré de protection supplémentaire. **N'utilisez pas un outil portant la mention « AC only » (c.a. uniquement) avec une alimentation électrique de courant continu.** Même si l'outil semble fonctionner normalement, il est probable que les composants électriques conçus pour une utilisation sous un courant alternatif subissent une défaillance, ce qui serait une source de danger pour l'utilisateur.

Maintenez les poignées sèches, propres et exemptes d'huile ou de graisse. Il est impossible de maîtriser un outil électrique dont les prises sont glissantes.

Établissez un calendrier d'entretien périodique pour vos outils. Lorsque vous nettoyez un outil, prenez soin de n'en démonter aucune partie, car vous pourriez déplacer ou pincer des fils internes ou encore remonter incorrectement les ressorts du dispositif de sécurité. Certains agents nettoyant tels l'essence, le tétrachlorure de carbone, l'ammoniaque et d'autres agents peuvent endommager les pièces en plastique.





Risque de blessures pour l'utilisateur. L'entretien du cordon d'alimentation doit être effectué dans un centre de service de l'usine de SKIL ou un centre de service autorisé par SKIL.

SYMBOLES

Symboles de sécurité

L'objectif des symboles de sécurité est d'attirer votre attention sur les dangers potentiels. Vous devez examiner attentivement et bien comprendre les symboles de sécurité et les explications qui les accompagnent. Les symboles d'avertissement en tant que tels n'éliminent pas le danger. Les consignes et les avertissements qui y sont associés ne remplacent en aucun cas les mesures préventives adéquates.

⚠ AVERTISSEMENT Assurez-vous de lire et de comprendre toutes les consignes de sécurité présentées dans le présent guide d'utilisation, notamment toutes les consignes de sécurité indiquées par les mentions « **DANGER** », « **AVERTISSEMENT** » et « **MISE EN GARDE** » avant d'utiliser cet outil. Le fait de ne pas respecter toutes les consignes de sécurité ci-dessous peut causer une décharge électrique, un incendie ou des blessures graves.

Les définitions ci-dessous décrivent le degré de gravité pour chaque mot-indicateur. Veuillez vous assurer de lire ce manuel et de prêter attention à ces symboles.	
	Voici le pictogramme d'alerte de sécurité. Il sert à vous indiquer les risques potentiels de blessures. Respectez toutes les consignes de sécurité associées à ce pictogramme pour éviter les risques de blessures ou de mort.
	DANGER indique un danger imminent qui, s'il n'est pas évité, causera des blessures graves ou la mort.
	AVERTISSEMENT indique un risque pouvant entraîner des blessures graves ou la mort s'il n'est pas prévenu.
	MISE EN GARDE, utilisée avec le symbole d'alerte de sécurité, indique un risque potentiel qui, s'il n'est pas éliminé, provoquera des blessures mineures ou moyennement graves.

Messages d'information et de prévention des dommages

Ces messages fournissent à l'utilisateur de l'information et des consignes importantes. Les ignorer pourrait occasionner des dommages à l'équipement ou d'autres dommages matériels. Le mot « AVERTISSEMENT » précède chaque message, comme dans l'exemple ci-dessous :









AVIS : Ne pas suivre ces consignes pourrait occasionner des dommages à l'équipement ou d'autres dommages matériels.













⚠ AVERTISSEMENT

L'utilisation de tout outil électrique peut entraîner la projection de corps étrangers dans les yeux et ainsi causer des lésions oculaires graves. Avant d'utiliser un outil électrique, veillez à toujours porter des lunettes de sécurité couvrantes ou à écrans latéraux, ou un masque complet au besoin. Nous recommandons le port d'un masque de sécurité panoramique par-dessus les lunettes ou de lunettes de sécurité standard avec écrans latéraux. Portez toujours des protecteurs oculaires conformes à la norme ANSI Z87.1.

IMPORTANT : Les symboles suivants peuvent figurer sur votre outil. Familiarisez-vous avec leur signification. En comprenant ces symboles, vous serez en mesure de faire fonctionner cet outil de façon adéquate et sécuritaire.

Symbole	Nom	Forme au long et explication
V	Volts	Tension (possible)
A	Ampère	Courant
Hz	Hertz	Fréquence (cycles par seconde)
W	Watt	Puissance
kg	Kilogrammes	Poids
min	Minutes	Durée
s	Secondes	Durée
Ø	Diamètre	Vitesse de rotation à vide
n_0	Vitesse à vide	Rotational speed, at no load
n	Vitesse nominale	Vitesse maximale atteignable
.../min	Tours ou va-et-vient par minute	Tours, coups, battements, vitesse de surface, orbites, etc., par minute
0	Position d'arrêt	Vitesse nulle, couple nul...
1,2,3,... I,II,III,	Réglages du sélecteur	Réglages de vitesse, de couple ou de position. Plus le nombre est élevé, plus la vitesse est grande.
	Sélecteur à réglable continu avec mode d'arrêt	La vitesse augmente à partir du réglage 0
	Flèche	L'activation se fait dans le sens de la flèche
	Courant alternatif	Type de courant ou caractéristique de courant
	Courant continu	Type de courant ou caractéristique de courant
	Courant alternatif ou continu	Type de courant ou caractéristique de courant
	Outil de catégorie II	Désigne les outils de construction à double isolation
	Borne de mise à la terre	Borne de mise à la terre
	Sceau du programme de recyclage des piles au lithium-ion	Désigne le programme de recyclage des piles au lithium-ion

Symbole	Nom	Forme au long et explication
	Sceau du programme de recyclage des piles au nickel-cadmium	Désigne le programme de recyclage des piles au nickel-cadmium
	Symbole de lecture du manuel	Invite l'utilisateur à lire le manuel
	Symbole du port de lunettes de sécurité	Lorsque vous utilisez ce produit, portez toujours des lunettes de protection ou de sécurité à écrans latéraux et un masque de protection complet.

Symbole	Forme au long et explication
	Ce symbole indique que cet outil est répertorié par Underwriters Laboratories.
	Ce symbole indique que cet outil est reconnu par Underwriters Laboratories.
	Ce symbole indique que cet outil est répertorié par Underwriters Laboratories et qu'il est conforme aux normes américaines et canadiennes.
	Ce symbole indique que cet outil est répertorié par l'Association canadienne de normalisation.
	Ce symbole indique que cet outil est répertorié par l'Association canadienne de normalisation et qu'il est conforme aux normes américaines et canadiennes.
	Ce symbole indique que cet outil est répertorié par Intertek Testing et qu'il est conforme aux normes américaines et canadiennes.
	Ce symbole indique que cet outil est conforme aux normes mexicaines officielles (NOM).

APPRENEZ À CONNAÎTRE VOTRE PERCEUSE-VISSEUSE

Perceuse à fil de 1/2 po

Fig. 1

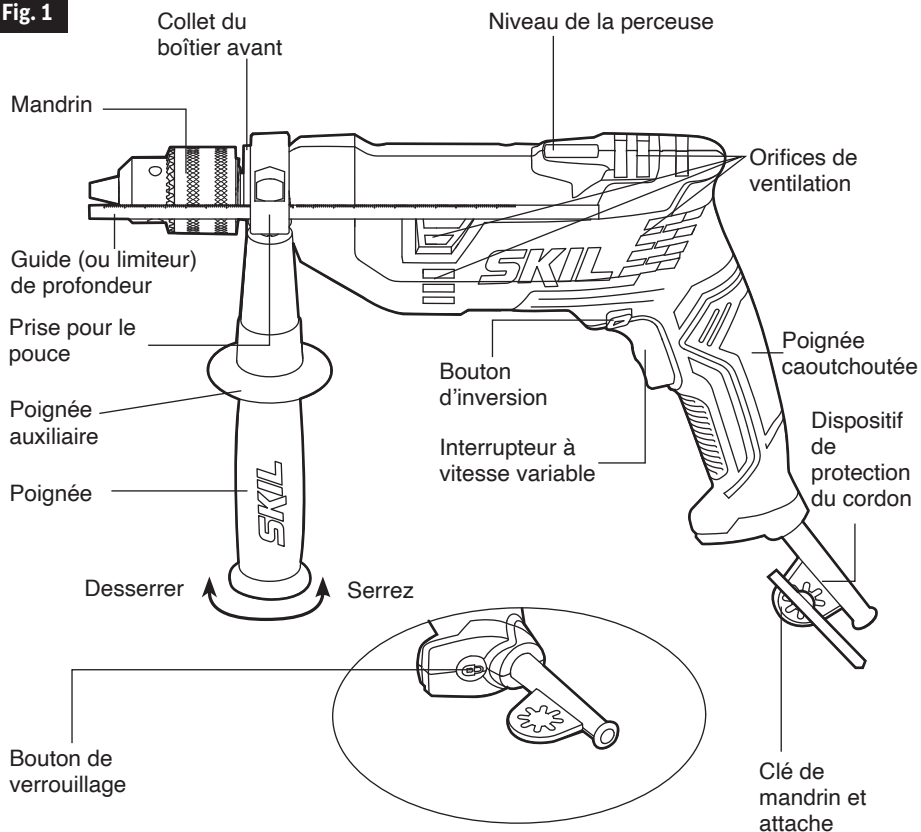

CARACTÉRISTIQUES TECHNIQUES

Général	
N° de modèle	DL181901
Dimension et type de mandrin	13 mm (1/2 po), à clé
RPM (No-load speed)	De 0 à 950 tr/min

OPERATING INSTRUCTIONS

⚠ AVERTISSEMENT Débranchez l'outil avant d'effectuer tout assemblage, réglage ou changement d'accessoire. Ces mesures de sécurité préventives réduisent les risques de mettre accidentellement l'outil en marche.

Interrupteur à vitesse variable

L'outil est muni d'un interrupteur à vitesse variable. L'outil peut être mis en marche ou arrêté en appuyant ou en relâchant l'interrupteur. La vitesse peut être réglée de la vitesse minimale à la vitesse maximale indiquée sur la plaque signalétique (en tr/min) en fonction de la pression exercée sur l'interrupteur. Si vous augmentez la pression, la vitesse augmente, et si vous la réduisez, la vitesse diminue (Fig. 1).

Bouton de verrouillage

Le bouton de verrouillage, situé sous la poignée de l'outil, permet de faire fonctionner l'outil à la vitesse maximale sans avoir à appuyer sur l'interrupteur (Fig. 1).

POUR VERROUILLER L'INTERRUPTEUR : serrez l'interrupteur, appuyez sur le bouton de verrouillage, puis relâchez l'interrupteur.

POUR DÉVERROUILLER L'INTERRUPTEUR : serrez l'interrupteur, puis relâchez-le sans appuyer sur le bouton de verrouillage.

⚠ AVERTISSEMENT Il est impossible de relâcher l'interrupteur si le bouton de verrouillage est maintenu enfoncé.

Bouton d'inversion

Le bouton d'inversion, situé au-dessus de l'interrupteur, permet d'inverser la rotation du foret. Pour visser/percer, poussez le bouton vers la gauche. Pour dévisser/desserrer, poussez le bouton vers la droite (Fig. 2).

AVIS : Attendez que le mandrin soit complètement arrêté avant d'inverser le sens de la rotation. Changer le sens de la rotation du mandrin alors que celui-ci tourne peut endommager l'outil.

Fig. 2

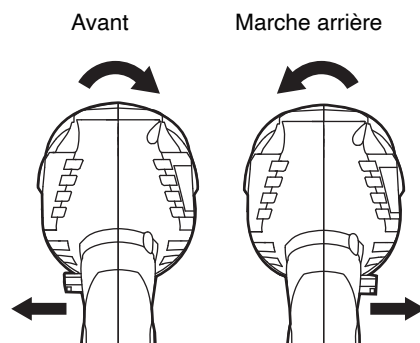

Clé de mandrin et attache

Votre outil est muni d'une clé de mandrin astucieusement fixée au dispositif de protection du cordon, ce qui permet d'y avoir accès rapidement et évite de la perdre ou de l'égarer (Fig. 1).

Insertion d'un foret

Pour insérer un foret de petite taille, ouvrez la mâchoire du mandrin de façon à pouvoir insérer le foret jusqu'à la hauteur des cannelures. Pour insérer un foret de grande taille, ouvrez la mâchoire du mandrin de façon à pouvoir insérer le foret aussi loin que possible. Refermez manuellement la mâchoire en veillant à ce que le foret demeure bien au centre. Positionner le foret de façon à ce que la mâchoire du mandrin se referme parfaitement sur sa tige permet d'assurer une prise optimale.

Pour serrer le mandrin, insérez la clé dans chacun des trois orifices à tour de rôle et serrez fermement dans le sens des aiguilles d'une montre. Il est possible de desserrer le mandrin en insérant la clé dans un seul orifice (Fig. 3).

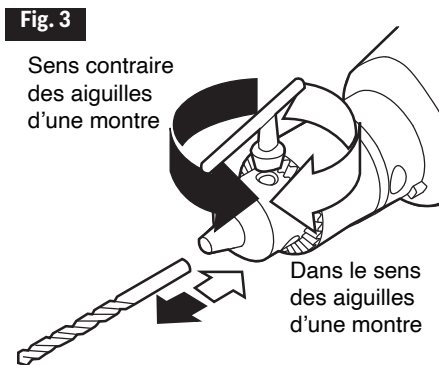

Poignée auxiliaire

La poignée auxiliaire permet de mieux tenir, manier et maîtriser l'outil. La poignée peut-être réglée à n'importe quelle position autour du collet du boîtier avant.

Pour l'installer, faites tourner la partie inférieure de la poignée dans le sens contraire des aiguilles d'une montre pour la desserrer, poussez la prise pour le pouce vers le haut, puis faites complètement glisser la poignée sur le collet du boîtier avant.

Pour la régler, poussez la prise pour le pouce vers le haut, réglez la poignée à la position désirée, puis serrez fermement la partie inférieure de la poignée en la tournant dans le sens des aiguilles d'une montre (Fig. 1).

Limiteur de profondeur (Fig. 4)

Vous pouvez prérégler ou reproduire la profondeur du perçage à l'aide du limiteur de profondeur.

Dévissez la poignée auxiliaire en tournant la partie inférieure dans le sens contraire des aiguilles d'une montre. Insérez le limiteur de profondeur à travers le trou de la poignée auxiliaire et réglez la tige de façon à limiter la profondeur de perçage du foret à la profondeur désirée. Assurez-vous que le foret est complètement inséré dans le mandrin avant de régler le limiteur de profondeur.

Serrez fermement la poignée en tournant la partie inférieure dans le sens des aiguilles d'une montre.

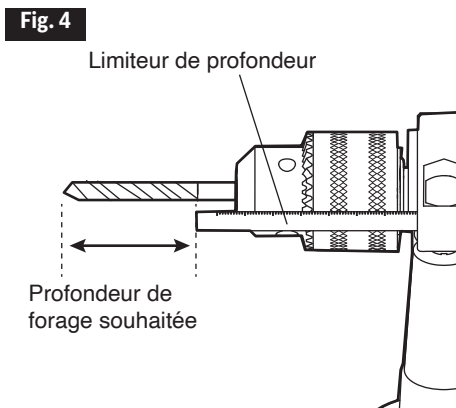

Niveau de la perceuse

Votre perceuse est dotée d'un niveau, situé sur le dessus du boîtier, qui vous permet de percer la pièce à travailler de façon précise en suivant l'axe horizontal (Fig. 1).

UTILISATION DU NIVEAU : posez le foret à l'endroit où vous souhaitez percer un trou, positionnez la perceuse de façon à ce que la bulle du niveau soit entre les lignes du centre, puis commencez à percer le trou. Une fois que le foret a pénétré dans la pièce, vérifiez le niveau de temps en temps pour vous assurer que le foret est toujours aligné sur l'axe horizontal.

Conseils d'utilisation

Poser le foret sur la pièce avant d'appuyer sur l'interrupteur à vitesse variable permet de prolonger la durée de vie utile de vos forets et assure des perçages plus précis. Pendant l'utilisation, tenez fermement l'outil en exerçant une pression légère et constante. Si une pression excessive est appliquée lorsque l'outil fonctionne à basse vitesse, ce dernier cessera de fonctionner. Inversement, une pression insuffisante empêchera le foret de s'enfoncer dans la pièce et entraînera un frottement excessif du foret contre la surface. Cela peut endommager l'outil et le foret.

Perçage à vitesse variable

La fonction de vitesse variable permet d'éviter d'utiliser un pointeau pour amorcer le forage des matériaux durs. L'interrupteur à vitesse variable vous permet d'augmenter graduellement la vitesse de perçage. Commencer le forage à faible vitesse permet d'éviter que le foret dévie de sa trajectoire. Vous pouvez augmenter la vitesse en appuyant sur l'interrupteur à mesure que le foret « mord » dans la pièce.

Forets

Assurez-vous toujours que les forets ne présentent pas d'usure excessive. Utilisez seulement des forets affûtés et en bon état.

Il est possible d'utiliser des FORETS HÉLICOÏDAUX avec tige droite et tige courte pour le perçage du bois et les petits travaux de perçage du métal. Les forets haute vitesse pénètrent plus rapidement dans les matériaux durs et ont une durée de vie plus longue lorsqu'ils sont utilisés avec ces mêmes matériaux.

Il est également possible d'utiliser des FORETS À POINTE AU CARBURE pour le perçage de la pierre, du béton, du plâtre, du ciment et d'autres matériaux non métalliques exceptionnellement durs. Appliquez une pression ferme et constante lorsque vous utilisez des forets à pointe au carbure.

Perçage dans le bois

Assurez-vous que la pièce est bien fixée ou immobilisée. Appliquez toujours une pression en ligne droite par rapport au foret. Exercez une pression suffisante pour que le foret continue de s'enfoncer dans la pièce.

Vous pouvez utiliser des forets hélicoïdaux lorsque vous percez des trous dans le bois. Les forets hélicoïdaux peuvent surchauffer s'ils ne sont pas retirés régulièrement afin d'enlever les copeaux des goujures.

Placez un morceau de bois à l'arrière des pièces qui pourrait se fendiller, comme les pièces minces.

Vous percerez un trou plus lisse si vous relâchez la pression juste avant que le foret ne traverse le bois. Ensuite, terminez de percer le trou de l'autre côté.

Perçage dans le métal

Deux règles s'appliquent au forage des matériaux durs. Premièrement, plus le matériau est dur, plus vous devez appliquer une pression sur l'outil. Deuxièmement, plus le matériau est dur, moins la vitesse doit être élevée.

Voici quelques conseils pour percer dans le métal :

- Lubrifiez la pointe du foret avec de l'huile de coupe de temps en temps, sauf lorsque vous percez des métaux mous, comme l'aluminium, le cuivre ou la fonte.
 - Si le trou à percer est relativement large, il s'avère souvent plus rapide de percer d'abord un trou plus petit, puis de l'élargir à la grosseur désirée à l'aide d'un plus gros foret.
 - Appliquez une pression suffisante pour que le foret ne tourne pas dans le trou sans s'enfoncer dans la pièce. Cela aurait pour conséquence d'émousser le foret et réduirait grandement sa durée de vie utile.
-

ENTRETIEN

Entretien

⚠ AVERTISSEMENT

Pour éviter les accidents, débranchez toujours l'outil de la source d'alimentation avant de le nettoyer ou d'effectuer

toute tâche d'entretien.

⚠ AVERTISSEMENT

L'entretien préventif effectué par une personne non autorisée peut avoir comme résultat de déplacer les fils et les composants internes de l'outil, ce qui pourrait constituer un grave danger. Nous recommandons que tout entretien de l'outil soit effectué dans un centre de service de l'usine de SKIL ou dans un centre de service autorisé par SKIL.

Lubrification de l'outil

Votre outil SKIL a été correctement lubrifié et il est prêt à être utilisé. Il est conseillé de graisser les outils à engrenages à l'aide d'un lubrifiant à engrenage spécial chaque fois que l'on change un balai.

Balais de carbone

Les balais et l'interrupteur de votre outil ont été conçus pour de nombreuses heures de service fiable. Pour garder le moteur en parfaite condition de marche, nous recommandons de vérifier les balais tous les deux à six mois. Utilisez seulement des balais de rechange SKIL authentiques spécialement conçus pour votre outil.

Roulements

Les roulements devenus bruyants (en raison d'une charge importante ou du forage de matériaux très abrasifs) doivent être remplacés immédiatement pour éviter toute surchauffe ou défaillance du moteur.

Nettoyage

⚠ AVERTISSEMENT

Pour éviter les accidents, débranchez toujours l'outil de la source d'alimentation avant de le nettoyer ou d'effectuer

toute tâche d'entretien. L'utilisation d'air sec comprimé est la meilleure technique de nettoyage. Portez toujours des lunettes de sécurité lorsque vous nettoyez des outils avec de l'air comprimé.

Les orifices de ventilation et l'interrupteur doivent être propres et exempts de toute substance étrangère. Ne tentez pas de nettoyer l'outil en insérant des objets pointus dans les ouvertures.

⚠ MISE EN GARDE

Certains agents nettoyants et solvants endommagent les pièces en plastique. Notamment : l'essence, le tétrachlorure de carbone, les solvants nettoyants chlorés, l'ammoniaque et les détergents ménagers qui contiennent de l'ammoniaque.

Rangement

Rangez l'outil à l'intérieur, dans un endroit inaccessible aux enfants. Rangez-le à l'écart des agents corrosifs.

RALLONGES

⚠ AVERTISSEMENT

Si vous devez utiliser une rallonge, assurez-vous d'utiliser un cordon doté de conducteurs d'une taille convenant au courant d'alimentation nécessaire à votre outil. Cela permettra d'éviter une chute de tension importante, une perte de puissance ou une surchauffe. Les outils mis à la terre nécessitent une rallonge trifilaire munie d'une fiche de mise à la terre à trois broches et de prises tripolaires.

REMARQUE : Plus le numéro du calibre est bas, plus la rallonge est résistante.

LONGUEURS RECOMMANDÉES POUR LES RALLONGES ÉLECTRIQUES DE 120 V UTILISÉES AVEC DES OUTILS ALIMENTÉS PAR UN COURANT ALTERNATIF

Intensité nominale de l'outil	Taille de la rallonge en calibre américain des fils (AWG)				Taille des fils en mm ²			
	Longueur du cordon en pieds				Longueur du cordon en mètres			
	25	50	100	150	15	30	60	120
3-6	18	16	16	14	0.75	0.75	1.5	2.5
6-8	18	16	14	12	0.75	1.0	2.5	4.0
8-10	18	16	14	12	0.75	1.0	2.5	4.0
10-12	16	16	14	12	1.0	2.5	4.0	-
12-16	14	12	-	-	-	-	-	-

DÉPANNAGE

Problème	Cause	Solutions
L'outil ne démarre pas	<ol style="list-style-type: none"> 1. Le cordon d'alimentation n'est pas branché. 2. Un fusible a sauté ou un disjoncteur s'est déclenché. 3. Le cordon est endommagé. 4. L'interrupteur est brûlé. 	<ol style="list-style-type: none"> 1. Branchez l'outil sur une source d'alimentation. 2. Remplacez le fusible ou remettez le disjoncteur en position initiale. (Si l'article fait sauter les fusibles ou déclenche les disjoncteurs régulièrement, cessez immédiatement de l'utiliser et faites-le réparer dans un centre de service autorisé par SKIL.) 3. Vérifiez si le cordon est endommagé. Si le cordon est endommagé, faites-le remplacer dans un centre de service autorisé par SKIL. 4. Faites remplacer l'interrupteur dans un centre de service autorisé par SKIL.
La vitesse de l'outil n'augmente pas	<ol style="list-style-type: none"> 1. La rallonge est d'un calibre insuffisant ou est trop longue. 2. La tension électrique normale est basse. 	<ol style="list-style-type: none"> 1. Utilisez une rallonge adéquate (consultez la section « RALLONGES »). 2. Communiquez avec votre compagnie d'électricité.
Vibration excessive	<ol style="list-style-type: none"> 1. L'accessoire utilisé est plié ou endommagé. 2. L'accessoire utilisé n'est pas bien fixé dans le mandrin. 	<ol style="list-style-type: none"> 1. Jetez l'accessoire endommagé et utilisez un nouvel accessoire. 2. Consultez la section « Insertion d'un foret » du manuel.
L'accessoire se bloque, provoque l'arrêt du moteur ou cause des rebonds lors du perçage	<ol style="list-style-type: none"> 1. L'accessoire est endommagé. 2. L'accessoire ne convient pas à la vitesse de la perceuse. 	<ol style="list-style-type: none"> 1. Jetez l'accessoire endommagé et utilisez un nouvel accessoire. 2. Utilisez un accessoire recommandé par le fabricant pour la vitesse nominale de l'outil.

GARANTIE LIMITÉE DES OUTILS ÉLECTRIQUES GRAND PUBLIC SKIL PORTATIFS POUR USAGE INDUSTRIEL HD, SHD ET MAG

Chervon North America (le « Vendeur ») garantit à l'acheteur initial seulement que tous les outils électriques grand public SKIL portatifs pour usage industriel HD, SHD et MAG seront exempts de vices de matériau ou de façon pendant une période d'un an depuis la date d'achat. Les modèles d'outils électriques grand public SKIL portatifs seront exempts de vices de matériau ou de façon pendant une période de quatre-vingt-dix jours si l'outil est utilisé professionnellement.

LA SEULE OBLIGATION DU VENDEUR ET LE SEUL RECOURS DE L'ACHETEUR sous la présente garantie limitée, et dans la mesure où la loi le permet sous toute garantie ou condition implicite qui en découlerait, sera l'obligation de remplacer ou réparer gratuitement les pièces défectueuses en termes de matériau ou de façon, pourvu que lesdites déficiences ne soient pas attribuables à un usage abusif ou à quelque réparation ou altération bricolée par quelqu'un d'autre que le Vendeur ou le personnel d'une station-service agréée. En cas de réclamation sous la présente garantie limitée, l'acheteur est tenu de renvoyer l'outil complet en port payé à un centre de service-usine SKIL ou une station-service agréée. Pour trouver les coordonnées de la station-service agréée SKIL la plus proche, veuillez visiter www.Registermyskil.com ou téléphoner au 1-877-SKIL-999 (1-877-754-5999).

LA PRÉSENTE GARANTIE NE S'APPLIQUE PAS AUX ACCESSOIRES TELS QUE LAMES DE SCIE CIRCULAIRE, MÊCHES DE PERCEUSES, FERS DE TOUPIES, LAMES DE SCIES SAUTEUSES, COURROIES DE PONÇAGE, MEULES ET AUTRES ARTICLES DU GENRE.

TOUTE GARANTIE IMPLICITE SERA LIMITÉE À UNE DURÉE À UN AN À COMPTER DE LA DATE D'ACHAT. COMME CERTAINS ÉTATS AMÉRICAINS ET CERTAINES PROVINCES CANADIENNES N'ADMETTENT PAS LE PRINCIPE DE LA LIMITATION DE LA DURÉE DES GARANTIES IMPLICITES, IL EST POSSIBLE QUE LES LIMITATIONS CI-DESSUS NE S'APPLIQUENT PAS À VOTRE CAS.

EN AUCUN CAS LE VENDEUR NE SAURAIT ÊTRE TENU POUR RESPONSABLE DES INCIDENTS OU DOMMAGES INDIRECTS (INCLUANT, MAIS NE SE LIMITANT PAS AUX PERTES DE PROFITS) CONSÉCUTIFS À LA VENTE OU À L'USAGE DE CE PRODUIT. COMME CERTAINS ÉTATS AMÉRICAINS ET CERTAINES PROVINCES CANADIENNES N'ADMETTENT PAS LE PRINCIPE DE LA LIMITATION OU DE L'EXCLUSION DES DOMMAGES INDIRECTS ET SECONDAIRES, IL EST POSSIBLE QUE LES LIMITATIONS OU EXCLUSIONS CI-DESSUS NE S'APPLIQUENT PAS À VOTRE CAS.

CETTE GARANTIE LIMITÉE VOUS DONNE DES DROITS PRÉCIS, ET VOUS POUVEZ ÉGALEMENT AVOIR D'AUTRES DROITS QUI VARIENT D'UN ÉTAT À L'AUTRE AUX ÉTATS-UNIS, D'UNE PROVINCE À L'AUTRE AU CANADA, ET D'UN PAYS À L'AUTRE.

CETTE GARANTIE LIMITÉE S'APPLIQUE UNIQUEMENT AUX OUTILS VENDUS AUX ÉTATS-UNIS D'AMÉRIQUE, AU CANADA ET DANS LE COMMONWEALTH DE PORTO RICO. POUR CONNAÎTRE LA COUVERTURE DE GARANTIE DANS LES AUTRES PAYS, CONTACTEZ VOTRE IMPORTATEUR OU REVENDEUR SKIL LOCAL.

ÍNDICE

Advertencias de seguridad general en el manejo de herramientas eléctricas	36-38
Advertencias de seguridad para taladros	38-39
Símbolos	40-42
Conozca su taladro	43
Especificaciones	43
Instrucciones de funcionamiento	44-47
Mantenimiento	48
Extensiones eléctricas	49
Solución de problemas	50
Garantía limitada para herramientas mecánicas portátiles de consumo, de banco y de servicio pesado hd y shd de SKIL	51

⚠ ADVERTENCIA

- Parte del polvo causado por el lijado eléctrico, el serruchado, la trituración, el taladro y otras actividades de construcción contiene sustancias químicas que, según el estado de California, causan cáncer, defectos congénitos u otros daños reproductivos. Algunos ejemplos de estos productos químicos son:
 - Plomo de pinturas a base de plomo.
 - Sílice cristalina de ladrillos, cemento y otros productos de mampostería.
 - Arsénico y cromo de madera tratada con químicos.
- El riesgo que corre debido a la exposición a estos químicos varía según la frecuencia con que realiza este tipo de trabajo. Para reducir la exposición a estas sustancias químicas:
 - Trabaje en un área bien ventilada.
 - Trabaje con equipo de seguridad aprobado, como las mascarillas antipolvo especialmente diseñadas para filtrar partículas microscópicas.
 - Evite estar en contacto prolongado con el polvo provocado por el lijado, el aserrado, la trituración y el taladrado, y otras actividades de construcción. Use ropa protectora y lave todas las áreas expuestas del cuerpo con agua y jabón. Si el polvo ingresa a la boca o a los ojos, o cae sobre la piel, podría provocar la absorción de productos químicos dañinos.

ADVERTENCIAS DE SEGURIDAD GENERAL EN EL MANEJO DE HERRAMIENTAS ELÉCTRICAS

⚠ ADVERTENCIA Lea todas las advertencias de seguridad, las instrucciones, las ilustraciones y las especificaciones que se incluyen en esta herramienta eléctrica. No seguir todas las instrucciones que se detallan a continuación podría provocar descargas eléctricas, incendios o lesiones graves.

GUARDE TODAS LAS ADVERTENCIAS E INSTRUCCIONES PARA REFERENCIA FUTURA.

El término “herramienta eléctrica” que aparece en las advertencias se refiere a la herramienta eléctrica que se conecta a la línea principal (con cable) o a la herramienta eléctrica que funciona con batería (inalámbrica).

Seguridad en el área de trabajo

Mantenga el área de trabajo limpia y bien iluminada. Las áreas desordenadas u oscuras aumentan las posibilidades de accidentes.

No utilice herramientas eléctricas en atmósferas en las que exista riesgo de explosión, como por ejemplo en presencia de líquidos inflamables, gases o polvo. Las herramientas eléctricas producen chispas que podrían encender el polvo o el humo.

Mantenga a los niños y transeúntes alejados mientras opera una herramienta eléctrica. Las distracciones pueden hacerle perder el control.

Seguridad eléctrica

Los enchufes de las herramientas eléctricas deben encajar en el tomacorriente. Nunca modifique el enchufe de ninguna manera. No utilice ningún enchufe adaptador con herramientas eléctricas con puesta a tierra. Los enchufes sin modificaciones y que encajan en los tomacorrientes reducen el riesgo de descarga eléctrica.

Evite el contacto del cuerpo con superficies con puesta a tierra, como tuberías, radiadores, estufas o refrigeradores. Existe un riesgo adicional de descarga eléctrica si su cuerpo está en contacto con una puesta a tierra.

No exponga las herramientas eléctricas a la lluvia o a condiciones de humedad. Si ingresa agua en una herramienta eléctrica, el riesgo de descarga eléctrica aumentará.

No maltrate el cable. Nunca use el cable para transportar, jalar ni desenchufar la herramienta eléctrica. Mantenga el cable alejado del calor, el aceite, los bordes filosos o las piezas en movimiento. Los cables dañados o enredados aumentan el riesgo de descarga eléctrica.

Cuando utilice una herramienta eléctrica en exteriores, use una extensión eléctrica adecuada para uso en exteriores. El uso de un cable apto para uso en exteriores reduce el riesgo de descarga eléctrica.

Si debe utilizar una herramienta eléctrica en un área húmeda, use un suministro protegido con un interruptor de circuito de falla de puesta a tierra (GFCI, por sus siglas en inglés). El uso de un interruptor GFCI disminuye el riesgo de descarga eléctrica.

Seguridad personal

Manténgase alerta, preste atención a lo que hace y utilice el sentido común cuando utilice una herramienta eléctrica. No utilice una herramienta eléctrica si está cansado o bajo los efectos de drogas, alcohol o medicamentos. Un momento de desatención mientras opera herramientas eléctricas puede provocar lesiones personales graves.

Use un equipo de protección personal. Use siempre lentes de protección. Los equipos de protección, como mascarillas antipolvo, zapatos de seguridad antideslizantes, cascos protectores o protección auditiva, utilizados para las condiciones adecuadas, disminuyen el riesgo de lesiones personales.

Evite un arranque accidental. Asegúrese de que el interruptor esté en la posición de apagado antes de conectar la herramienta a la fuente de alimentación o la batería, o antes de levantarla o transportarla. Transportar herramientas eléctricas con el dedo en el interruptor o enchufar herramientas eléctricas que tienen el interruptor encendido aumenta las posibilidades de sufrir accidentes.

Retire todas las llaves de ajuste o llaves inglesas antes de encender la herramienta eléctrica. Si se deja una llave inglesa o una llave conectada a una pieza giratoria de la herramienta eléctrica, se podrían producir lesiones personales.

No se extienda demasiado. Mantenga una postura y un equilibrio adecuados en todo momento. Esto permite un mejor control de la herramienta eléctrica en situaciones inesperadas.

Use ropa adecuada. No use ropa holgada ni joyas. Mantenga el cabello y la ropa alejados de las piezas en movimiento. La ropa holgada, las joyas o el cabello largo pueden quedar atrapados en las piezas en movimiento.

Si se proporcionan dispositivos para la conexión de instalaciones de extracción y recolección de polvo, asegúrese de que se conecten y se usen debidamente. La recolección de polvo puede disminuir los peligros relacionados con el polvo.

No permita que la familiaridad del uso frecuente de las herramientas lo haga no tener en cuenta los principios de seguridad de las herramientas. Un descuido puede ocasionar una lesión grave en cuestión de segundos.

Uso y cuidado de las herramientas eléctricas

No fuerce la herramienta eléctrica. Utilice la herramienta eléctrica adecuada para su tarea. La herramienta eléctrica adecuada realizará un trabajo más seguro y de mejor calidad al ritmo para el que se diseñó.

No utilice la herramienta eléctrica si el interruptor no la enciende o apaga. Cualquier herramienta eléctrica que no pueda controlarse con el interruptor es peligrosa y debe repararse.

Desconecte el enchufe de la fuente de alimentación o retire el paquete de baterías de la herramienta eléctrica (si es posible) antes de realizar cualquier ajuste, cambiar accesorios o almacenar herramientas eléctricas. Este tipo de medidas de seguridad preventivas reduce el riesgo de arranques accidentales de la herramienta eléctrica.

Almacene las herramientas eléctricas que no estén en uso fuera del alcance de los niños y no permita que personas no familiarizadas con la herramienta o estas instrucciones la operen. Las herramientas eléctricas son peligrosas en manos de usuarios sin capacitación.

Realice mantenimiento a las herramientas eléctricas y a los accesorios. Revise si hay piezas móviles desalineadas o torcidas, si hay piezas rotas y cualquier otra condición que pueda afectar el funcionamiento de la herramienta eléctrica. Si se daña la herramienta eléctrica, hágala reparar antes de usarla. Muchos accidentes son producto del mantenimiento incorrecto de las herramientas eléctricas.

Mantenga las herramientas de corte afiladas y limpias. Las herramientas de corte que se mantienen adecuadamente, con sus bordes de corte afilados, son menos propensas a trabarse y son más fáciles de controlar.

Use la herramienta eléctrica, los accesorios, las brocas, etc. de acuerdo con estas instrucciones, considerando las condiciones de trabajo y el trabajo que desea realizar. El uso de la herramienta eléctrica en operaciones distintas para las que fue diseñada podría crear una situación de peligro.

Mantenga los mangos y las superficies de agarre secos, limpios y sin aceite ni grasa. Los mangos y superficies de agarre húmedos no permiten una manipulación segura ni controlar la herramienta en situaciones inesperadas.

Reparación

Permita que solo una persona capacitada repare la herramienta eléctrica, mediante el uso solo de piezas de repuesto idénticas. Esto mantendrá la seguridad de la herramienta eléctrica.

ADVERTENCIAS DE SEGURIDAD PARA TALADROS

Instrucciones de seguridad para todo tipo de operaciones:

Use los mangos auxiliares. La pérdida de control puede causar lesiones personales graves.

Sostenga la herramienta eléctrica por las superficies de agarre aisladas cuando realice una operación en la que la herramienta de corte pueda entrar en contacto con cableado oculto o con su propio cable. Es posible que un accesorio de corte que entre en contacto con un cable “energizado” también “energice” las piezas de metal expuestas de la herramienta eléctrica y podría provocar una descarga eléctrica al operador.

Instrucciones de seguridad para el uso de brocas de taladro largas:

Nunca opere a una velocidad superior a la velocidad nominal máxima de la broca. A velocidades más altas, es probable que la broca se doble si se permite que gire libremente sin entrar en contacto con la pieza de trabajo, causando lesiones personales.

Empiece siempre a taladrar a baja velocidad y con la punta de la broca en contacto con la pieza de trabajo. A velocidades más altas, es probable que la broca se doble si se permite que gire libremente sin entrar en contacto con la pieza de trabajo, causando lesiones personales.

Aplique presión solo en línea directa con la broca y no aplique presión excesiva. Las brocas pueden doblarse y causar roturas o pérdida del control, ocasionando lesiones personales.

ADVERTENCIAS DE SEGURIDAD ADICIONALES

Utilice abrazaderas u otro método práctico para asegurar y sostener la pieza de trabajo en una plataforma estable. Sostener la pieza de trabajo con una sola mano o apoyada en el cuerpo es inestable y puede causar pérdida de control.

No taladre, fije ni traspase una pared existente u otras áreas ocultas donde haya cableado eléctrico. Si esta situación es inevitable, desconecte todos los fusibles o interruptores de circuito que alimentan el área de trabajo.

Use siempre gafas de seguridad o lentes de protección cuando utilice esta herramienta. Use una mascarilla antipolvo o un respirador para aplicaciones que generan polvo.

Asegure el material que va a perforar. Nunca lo sostenga con la mano ni sobre las piernas. Un soporte inestable puede hacer que la broca se trabaje, provocar la pérdida de control y causar lesiones.

Nunca deje el gatillo bloqueado en la posición de encendido “ON”. Antes de enchufar la herramienta, verifique que la traba del gatillo esté en la posición de apagado “OFF”. Los arranques accidentales pueden provocar lesiones.

Coloque el cable lejos de la broca giratoria. No se enrolle el cable alrededor del brazo o la muñeca. Si pierde el control y tiene el cable alrededor del brazo o la muñeca, puede atraparlo y producirse una lesión.

Ubíquese de manera que no quede atrapado entre la herramienta o el mango lateral y las paredes o los postes. Si la broca se trava o se atasca en el trabajo, la torsión de reacción de la herramienta podría aplastarle la mano o la pierna.

Si la broca se atasca en la pieza de trabajo, suelte el gatillo inmediatamente, invierta la dirección de rotación y apriete lentamente el gatillo para que la broca retroceda. Está preparado para una torsión de reacción fuerte. El cuerpo de la broca tenderá a torcerse en la dirección opuesta mientras la broca está girando.

No agarre la herramienta ni ponga las manos demasiado cerca del mandril o de la broca, ya que podría lastimarse las manos. No utilice la función de bloqueo del interruptor cuando haya posibilidades de que la broca se atasque. (Por ejemplo: justo antes de que la broca esté por atravesar el material, en cualquier momento cuando se utilice una sierra de perforación, brocas barrenas, etc.). Si la broca se atasca, el cuerpo de esta se torcerá o dará un culatazo en dirección opuesta y puede que se dificulte la liberación del bloqueo del gatillo.

Tenga en cuenta la ubicación y el ajuste del botón de bloqueo del interruptor. Si el interruptor está bloqueado en la posición de encendido durante el uso, esté preparado para apagarlo en una situación de emergencia; primero, apretando el gatillo y luego soltándolo inmediatamente, sin presionar el botón de bloqueo.

Cuando instale una broca, inserte bien el vástago de la broca dentro de las mordazas del mandril. Si la broca no se inserta lo suficientemente profunda, se reduce el agarre de las mordazas sobre la broca y se pierde el control.

No use brocas ni accesorios desafilados o dañados. Las brocas desafiladas o dañadas tienen una mayor tendencia a atascarse en la pieza de trabajo.

Al retirar la broca de la herramienta, evite el contacto con la piel y utilice guantes protectores adecuados al agarrar la broca o el accesorio. Es posible que los accesorios estén calientes después de un uso prolongado.

Antes de encender la herramienta, compruebe que se hayan retirado las llaves de ajuste de la broca. Las llaves pueden salir despedidas a alta velocidad y golpearle a usted o a alguien en las cercanías.

No opere el taladro mientras lo lleve a su lado. Una broca giratoria se puede enredar en la ropa y provocar lesiones.

El uso de un enchufe GFCI y dispositivos de protección personal, como guantes de goma y calzado para electricistas, mejorarán aún más su seguridad personal.

No utilice herramientas con calificación “Solo CA” con un suministro de electricidad de CC. Aunque parezca que la herramienta funciona, es probable que los componentes eléctricos de CA fallen y creen un peligro para el operador.

Mantenga los mangos secos, limpios y sin aceite ni grasa. Si tiene las manos resbaladizas, no podrá controlar con seguridad la herramienta eléctrica.

Elabore un programa de mantenimiento periódico para la herramienta. Cuando limpie una herramienta, no desmonte ninguna parte de la misma, ya que los cables internos podrían quedar mal colocados o pellizcados o los resortes de retorno del resguardo de seguridad podrían quedar mal puestos. Algunos productos de limpieza, como la gasolina, el tetracloruro de carbono, el amoníaco y otros, pueden dañar las piezas de plástico.





Peligro de lesiones para el usuario. La reparación del cable de alimentación solo se debe realizar en un centro de servicio la fábrica SKIL o una estación de servicio SKIL autorizada.

SÍMBOLOS

Símbolos de seguridad

El objetivo de los símbolos de seguridad es captar su atención ante posibles peligros. Los símbolos de seguridad y las explicaciones que se dan merecen su atención y comprensión cuidadosa. Las advertencias del símbolo no eliminan por sí mismas ningún peligro. Las instrucciones y las advertencias que se dan no son substitutos de las medidas adecuadas de prevención de accidentes.

⚠️ ADVERTENCIA Asegúrese de leer y de comprender todas las instrucciones de seguridad en este manual del propietario, incluidos todos los símbolos de alerta de seguridad como **“PELIGRO”**, **“ADVERTENCIA”** y **“PRECAUCIÓN”** antes de usar esta herramienta. El incumplimiento de las siguientes instrucciones puede provocar descargas eléctricas, incendios y/o lesiones personales graves.

Las definiciones que se ofrecen a continuación describen el nivel de gravedad de cada símbolo. Lea el manual y preste atención a dichos símbolos.	
	Este es el símbolo de advertencia de seguridad. Se utiliza para advertirlo de los peligros de posibles lesiones personales. Cumpla con todos los mensajes de seguridad a continuación de este símbolo para evitar posibles lesiones o consecuencias fatales.
	PELIGRO indica una situación de peligro que, de no evitarse, ocasionará la muerte o lesiones graves.
	ADVERTENCIA indica una situación potencialmente peligrosa que, de no evitarse, puede ocasionar la muerte o lesiones graves.
	PRECAUCIÓN, se usa con el símbolo de advertencia de seguridad e indica una situación peligrosa que, de no evitarse, puede causar lesiones menores o moderadas.

Mensajes de prevención de daños e información

Estos mensajes informan al usuario sobre informaciones y/o instrucciones importantes que, de no seguirse, pueden causar daños al equipo o la propiedad. Antes de cada mensaje, aparece la palabra “AVISO”, como en el ejemplo a continuación:









AVISO: Si no se siguen estas instrucciones se pueden producir daños al equipo o la propiedad.





⚠️ ADVERTENCIA Durante el funcionamiento de cualquier herramienta eléctrica, pueden entrar objetos extraños a los ojos y causar graves daños oculares. Use siempre lentes o gafas de seguridad con protecciones laterales y, cuando sea necesario, un protector facial que cubra todo el rostro antes de comenzar a operar una herramienta eléctrica. Recomendamos usar una máscara de seguridad de visión amplia sobre los lentes o las gafas de seguridad estándar con protección lateral. Siempre use lentes de protección que cumplan con la norma ANSI Z87.1.

SÍMBOLOS (CONTINUACIÓN)

IMPORTANTE: Algunos de los siguientes símbolos pueden aparecer en sus herramientas. Obsérvelos y conozca su significado. La interpretación correcta de estos símbolos le permitirá utilizar la herramienta de manera eficaz y segura.

Símbolo	Nombre	Designación/Explicación
V	Voltios	Voltaje (potencial)
A	Amperios	Corriente
Hz	Hertz	Frecuencia (ciclos por segundo)
W	Vatios	Alimentación
kg	Kilogramos	Peso
min	Minutos	Hora
s	Segundos	Hora
∅	Diámetro	Tamaño de las brocas para taladro, piedras de amolar, etc.
n_0	Velocidad sin carga	Velocidad de rotación sin carga
n	Rango de velocidad	Velocidad máxima alcanzable
.../min	Revoluciones o pasadas por minuto	Revoluciones, pasadas, velocidad de superficie, órbitas, etc. por minuto
0	Posición de apagado	Velocidad cero, torsión cero...
1,2,3,... I,II,III,	Ajustes del selector	Ajustes de velocidad, par o posición. Un número mayor significa mayor velocidad
	Selector de regulación continua con apagado	La velocidad aumenta desde el ajuste 0
	Flecha	Acción en la dirección de la flecha
	Corriente alterna	Tipo o característica de corriente
	Corriente directa	Tipo o característica de corriente
	Corriente alterna o directa	Tipo o característica de corriente
	Herramienta de clase II	Designa las herramientas de construcción con doble aislamiento
	Terminal de tierra	Terminal de conexión a tierra
	Sello de iones de litio de RBRC	Designa el programa de reciclaje de baterías de iones de litio
	Sello de níquel-cadmio de RBRC	Designa el programa de reciclaje de baterías de níquel-cadmio

Símbolo	Nombre	Designación/Explicación
	Símbolo de lectura del manual	Indica al usuario que lea el manual
	Símbolo de use de lentes de protección	Siempre use gafas o lentes de seguridad con protecciones laterales y una careta protectora cuando opere este producto

Símbolo	Designación/Explicación
	Este símbolo designa que esta herramienta está incluida en la lista de Underwriters Laboratories.
	Este símbolo designa que esta herramienta es reconocida por Underwriters Laboratories.
	Este símbolo designa que esta herramienta está incluida en la lista de Underwriters Laboratories, conforme a las normas de Estados Unidos y Canadá.
	Este símbolo designa que esta herramienta está incluida en la lista de Canadian Standards Association.
	Este símbolo designa que esta herramienta está incluida en la lista de Canadian Standards Association, conforme a las normas de Estados Unidos y Canadá.
	Este símbolo designa que esta herramienta está incluida en la lista de Intertek Testing Services, conforme a las normas de Estados Unidos y Canadá.
	Este símbolo designa que esta herramienta cumple con las normas NOM de México.

CONOZCA SU TALADRO

Taladro con cable de 1/2 pulg.

Fig. 1

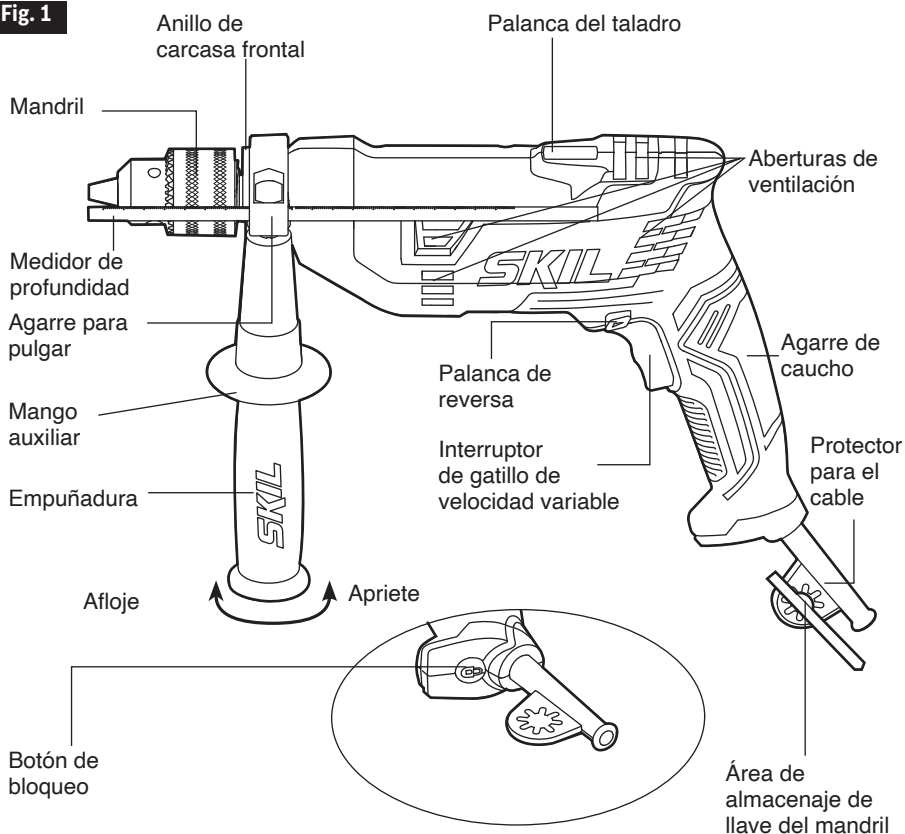

ESPECIFICACIONES

General	
Modelo No.	DL181901
Tamaño y tipo de mandril	1/2" (13 mm) con llave
Velocidad sin carga	0~950/min

INSTRUCCIONES DE FUNCIONAMIENTO

⚠ ADVERTENCIA Desconecte el enchufe de la fuente de alimentación antes de realizar cualquier tarea de ensamble, ajuste o cambio de accesorios. Este tipo de medidas de seguridad preventiva reduce el riesgo de arranques accidentales de la herramienta.

Interruptor de gatillo de velocidad variable

Su herramienta está equipada con un interruptor tipo gatillo de velocidad variable. La herramienta se puede activar o desactivar al apretar o soltar el gatillo. La velocidad se puede ajustar desde el nivel de RPM mínimo hasta el máximo indicado, según la presión que se aplica al gatillo. Aplique más presión para aumentar la velocidad y menos presión para reducirla (Fig. 1).

Botón de bloqueo

El botón de bloqueo, situado en el mango de su herramienta, permite un funcionamiento continuo a un máximo de RPM sin apretar el gatillo (Fig. 1).

PARA BLOQUEAR EL GATILLO EN LA POSICIÓN DE ENCENDIDO "ON": apriete el gatillo, presione el botón de bloqueo y suelte el gatillo.

PARA DESBLOQUEAR EL GATILLO: apriete el gatillo y suéltelo sin presionar el botón de bloqueo.

⚠ ADVERTENCIA Si se el botón de bloqueo se mantiene presionado, el gatillo no se puede soltar.

Botón del interruptor de reversa

El botón del interruptor de reversa se encuentra encima del interruptor de gatillo y se utiliza para invertir la rotación de la broca. Para la rotación hacia delante, mueva el botón a la izquierda. Para la rotación en reversa, mueva el botón a la derecha (Fig. 2).

AVISO: No cambie la dirección de rotación hasta que la herramienta se detenga por completo. Si cambia la dirección de rotación cuando el mandril está girando, la herramienta se puede dañar.

Fig. 2

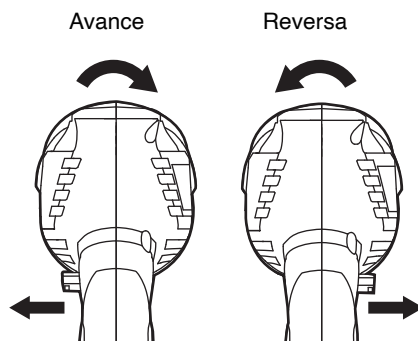

Área de almacenaje de llave del mandril

Su herramienta está equipada con una llave de mandril que se ubica convenientemente en el protector del cable, donde siempre está a la mano y es improbable que se pierda (Fig. 1).

Inserción de la broca

Para brocas pequeñas, abra las mordazas del mandril lo suficiente como para insertar la broca hasta los canales. En el caso de brocas grandes, abra las mordazas lo suficiente para insertar la broca hasta el tope. Centre la broca a medida que vaya cerrando las mordazas con la mano. De este modo, la broca se ubica correctamente, maximizando el contacto entre las mordazas del mandril y el vástago de la broca.

Para apretar el mandril, inserte la llave en cada uno de los tres orificios para llave y apriételo firmemente en dirección de las manecillas del reloj. El mandril se puede soltar utilizando un solo orificio (Fig. 3).

Fig. 3

En dirección contraria a las manecillas del reloj

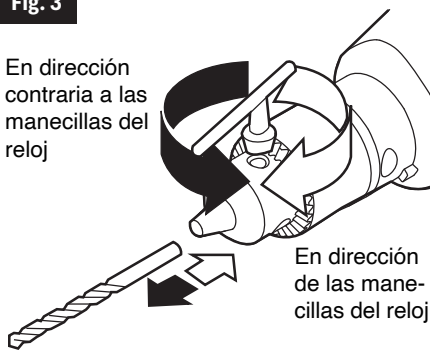

En dirección de las manecillas del reloj

Mango auxiliar

El mango auxiliar proporcionará control, soporte y guía adicionales para la herramienta. El mango se puede ajustar en cualquier posición alrededor del anillo de la carcasa frontal de 360°.

Para montarlo, gire la parte inferior de la empuñadura en dirección contraria a las manecillas del reloj para aflojarla, empuje hacia arriba el agarre para pulgar incluido y, a continuación, deslice el mango por completo sobre el anillo de la carcasa frontal.

Para ajustarlo, empuje hacia arriba el agarre para pulgar, mueva el mango a la posición deseada y apriete firmemente la parte inferior de la empuñadura en dirección de las manecillas del reloj (Fig. 1).

Medidor de profundidad (Fig. 4)

La profundidad de taladrado se puede preajustar o repetir con la ayuda del medidor de profundidad.

Aflobe el mango auxiliar girando la empuñadura en dirección de las manecillas del reloj. Inserte la varilla del medidor de profundidad a través del orificio del mango auxiliar y ajuste la varilla para que la broca se extienda más allá de la varilla hasta la profundidad deseada. Asegúrese de que la broca se haya insertado por completo en el mandril antes de ajustar el medidor de profundidad.

Apriete firmemente el mango girando la empuñadura en dirección de las manecillas del reloj.

Fig. 4

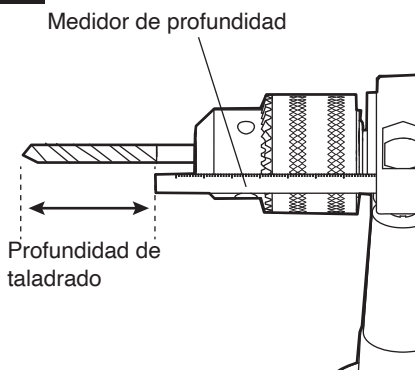

Medidor de profundidad

Profundidad de taladrado

Nivel del taladro

Su herramienta está equipada con un nivel para taladro, situado en la parte superior de la carcasa, que le permitirá introducir con precisión la pieza de trabajo y taladrar en posición horizontal (Fig. 1).

USO DEL NIVEL: Coloque la broca donde va a trabajar, ubique el taladro de manera que la burbuja del nivel quede centrada entre las líneas y empiece a perforar el agujero. Cuando la broca haya penetrado en la pieza de trabajo, compruebe de vez en cuando que la broca mantiene la posición horizontal.

Consejos para la operación

Para prolongar la vida de sus brocas y realizar un trabajo más limpio, siempre ponga la broca en contacto con la pieza de trabajo antes de apretar el gatillo de velocidad variable para activar el taladro. Durante el funcionamiento, sujete la herramienta firmemente y ejerza una presión ligera y constante. Demasiada presión a baja velocidad hará que la herramienta se detenga.

Una presión insuficiente evitará que la broca corte y causará fricción excesiva al deslizarse sobre la superficie. Esto puede dañar tanto la herramienta como la broca.

Perforación con velocidad variable

La característica de velocidad variable elimina la necesidad de usar punzones centradores en materiales duros. El gatillo de velocidad variable le permite aumentar lentamente las RPM. Al utilizar una velocidad de arranque lenta, podrá evitar que la broca se desvíe. Para aumentar la velocidad, apriete el gatillo cuando la broca “muerda” la pieza de trabajo.

Brocas para taladro

Inspeccione siempre las brocas en busca de desgaste excesivo. Use solo brocas afiladas y en buen estado.

Las BROCAS DE TORSIÓN están disponible con vástagos rectos y reducidos para taladrar madera y metales ligeros. Las brocas de alta velocidad penetran más rápido y tienen mayor vida útil en materiales duros.

Las BROCAS CON PUNTAS DE CARBURO se usan para taladrar piedra, concreto, yeso, cemento y otros materiales no metálicos excepcionalmente duros. Cuando utilice brocas con punta de carburo, aplique una presión de alimentación continua e intensa.

Taladrado en madera

Asegúrese de que la pieza de trabajo esté bien sujeta o anclada. Siempre aplique la presión en línea recta con respecto a la broca. Mantenga una presión suficiente para que la broca siga “mordiendo”.

Al taladrar orificios en la madera, puede usar brocas de torsión. Las brocas de torsión se pueden sobrecalentar si no se sacan frecuentemente para limpiar el aserrín de los canales.

Utilice un bloque de madera de “respaldo” para trabajos que puedan astillarse, como materiales delgados.

Para perforar un agujero más limpio, disminuya la presión justo antes de que la broca atraviese la madera. A continuación, complete el orificio desde la parte posterior.

Taladrado en metal

Hay dos reglas para taladrar materiales duros. La primera: cuanto más duro es el material, mayor es la presión que se debe aplicar a la herramienta. La segunda: cuanto más duro sea el material, más lenta debe ser la velocidad.

Estos son algunos consejos para taladrar en metal:

- Lubrique la punta de la broca ocasionalmente con aceite de corte, excepto cuando taladre metales blandos como aluminio, cobre o hierro fundido.
- Si el orificio que se va a perforar es bastante grande, taladre primero un orificio más pequeño y luego amplíe hasta el tamaño requerido con una broca más grande; este método suele ser más rápido a la larga.
- Mantenga suficiente presión para asegurarse de que la broca no solo gire en el orificio. Esto hará que la broca se desgaste y acorte notablemente su vida útil.

MANTENIMIENTO

Reparación

⚠ ADVERTENCIA Para evitar accidentes, siempre desconecte la herramienta del suministro de electricidad antes de limpiarla o realizarle cualquier mantenimiento.

⚠ ADVERTENCIA El mantenimiento preventivo realizado por personal no autorizado puede derivar en la mala colocación de los cables y componentes internos, lo que podría crear un riesgo grave. Recomendamos que toda reparación de la herramienta la realice un centro de servicio de la fábrica SKIL o una estación de servicio autorizada de SKIL.

Lubricación de la herramienta

Su herramienta SKIL ha sido debidamente lubricada y está lista para usar. Se recomienda engrasar las herramientas con engranajes con un lubricante especializado cada vez que se cambie el cepillo.

Cepillos de carbono

Los cepillos y el conmutador de su herramienta han sido diseñados para brindar muchas horas de servicio confiable. Para mantener la eficiencia máxima del motor, recomendamos examinar los cepillos cada dos a seis meses. Solo se deben utilizar cepillos de repuesto SKIL originales, diseñados especialmente para su herramienta.

Rodamientos

Los rodamientos que se vuelvan ruidosos (debido a cargas pesadas o al corte de materiales muy abrasivos) deben reemplazarse de inmediato para evitar que el motor se sobrecaliente o falle.

Limpieza

⚠ ADVERTENCIA Para evitar accidentes, siempre desconecte la herramienta del suministro de electricidad antes de limpiarla o realizarle cualquier mantenimiento. La herramienta se puede limpiar mejor con aire comprimido seco. **Siempre use gafas de seguridad al usar herramientas de limpieza con aire comprimido.**

Las aberturas de ventilación y las palancas del interruptor deben mantenerse limpios y libres de materiales extraños. No intente limpiar insertando objetos puntiagudos a través de las aberturas.

⚠ PRECAUCIÓN Determinados solventes y productos de limpieza dañan las piezas de plástico. Algunos de estos son: Gasolina, tetracloruro de carbono, solventes de limpieza con cloro, amoníaco y detergentes domésticos que contienen amoníaco.

Almacenamiento

Almacene la herramienta en un lugar cerrado que no sea accesible para los niños. Manténgala alejada de agentes corrosivos.

EXTENSIONES ELÉCTRICAS

⚠ ADVERTENCIA

Si se requiere una extensión eléctrica, se debe utilizar un cable con conductores de tamaño adecuado, que sea capaz de transportar la corriente necesaria para su herramienta. Esto evitará caídas de voltaje excesivas, pérdida de potencia o sobrecalentamiento. Las herramientas con puesta a tierra deben usar extensiones eléctricas de 3 conductores, que tengan enchufes y receptáculos de 3 clavijas.

NOTA: Cuanto más bajo sea el número del calibre, más pesada debe ser la extensión.

TAMAÑOS RECOMENDADOS DE CABLES DE EXTENSIÓN PARA HERRAMIENTAS DE CORRIENTE ALTERNA DE 120 VOLTIOS

Amperaje nominal de la herramienta	Tamaño del cable en A.W.G.				Tamaño de alambre en mm ²			
	Longitud del cable en pies				Longitud del cable en metros			
	25	50	100	150	15	30	60	120
3-6	18	16	16	14	0.75	0.75	1.5	2.5
6-8	18	16	14	12	0.75	1.0	2.5	4.0
8-10	18	16	14	12	0.75	1.0	2.5	4.0
10-12	16	16	14	12	1.0	2.5	4.0	-
12-16	14	12	-	-	-	-	-	-

SOLUCIÓN DE PROBLEMAS

Problema	Causa	Solución
La herramienta no arranca	<ol style="list-style-type: none"> 1. El cable de alimentación no está enchufado. 2. Se fundió el fusible de la fuente de alimentación o se desconectó el interruptor de circuito. 3. El cable está dañado. 4. El interruptor está quemado. 	<ol style="list-style-type: none"> 1. Enchufe la herramienta a una fuente de energía. 2. Reemplace el fusible o restablezca el interruptor de circuito desconectado. (Si el producto hace que el circuito se desconecte o que el fusible se queme reiteradamente, descontinúe su uso inmediatamente y solicite que lo reparen en un centro de servicio autorizado o una estación de servicio SKIL). 3. Revise el cable para ver si está dañado. De ser así, pida en un centro o estación de servicio autorizada de SKIL que reemplacen el cable. 4. Pida en un centro o estación de servicio autorizada de SKIL que reemplacen el interruptor.
La herramienta no aumenta de velocidad	<ol style="list-style-type: none"> 1. La extensión eléctrica es muy larga o el calibre es insuficiente. 2. El voltaje de la casa es bajo. 	<ol style="list-style-type: none"> 1. Reemplace con una extensión eléctrica adecuada (Consulte la sección "EXTENSIONES ELÉCTRICAS"). 2. Comuníquese con su compañía de electricidad.
Vibración excesiva	<ol style="list-style-type: none"> 1. El accesorio que se usa está doblado o dañado. 2. El accesorio que se usa no está firme en el mandril. 	<ol style="list-style-type: none"> 1. Deseche y reemplace con un nuevo accesorio. 2. Consulte la sección "Inserción de la broca" del manual.
El accesorio se traba, el motor se detiene o da coletazos al taladrar	<ol style="list-style-type: none"> 1. El accesorio está dañado. 2. El accesorio es incorrecta para la velocidad del taladro. 	<ol style="list-style-type: none"> 1. Deseche y reemplace con un nuevo accesorio. 2. Utilice un accesorio con la clasificación adecuada, según las indicaciones del fabricante del accesorio.

GARANTÍA LIMITADA PARA HERRAMIENTAS MECÁNICAS PORTÁTILES DE CONSUMO DE SERVICIO PESADO HD, SHD Y MAG DE SKIL

Chervon North America (“el Vendedor”) garantiza, únicamente al comprador original, que todas las herramientas mecánicas portátiles de consumo de servicio pesado HD, SHD y MAG de SKIL estarán libres de defectos de material o de fabricación durante un período de un año a partir de la fecha de compra. Los modelos de herramientas mecánicas portátiles de consumo de SKIL estarán libres de defectos de material o de fabricación durante un período de noventa días si la herramienta se emplea para uso profesional.

LA ÚNICA OBLIGACIÓN DEL VENDEDOR Y EL RECURSO EXCLUSIVO QUE USTED TIENE bajo esta Garantía Limitada y, hasta donde la ley lo permita, bajo cualquier garantía o condición implícita por ley, consistirá en la reparación o sustitución sin costo de las piezas que presenten defectos de material o de fabricación y que no hayan sido utilizadas incorrectamente, manejadas descuidadamente o reparadas incorrectamente por personas que no sean el Vendedor o una Estación de servicio autorizada. Para efectuar una reclamación bajo esta Garantía Limitada, usted debe devolver el producto completo, con el transporte prepagado, a cualquier Centro de servicio de fábrica SKIL o Estación de servicio SKIL autorizada. Para localizar Estaciones de servicio autorizadas de herramientas mecánicas SKIL, sírvase visitar www.Registermyskil.com o llame al 1-877-SKIL-999 (1-877-754-5999).

ESTA GARANTÍA LIMITADA NO SE APLICA A ARTÍCULOS ACCESORIOS TALES COMO HOJAS PARA SIERRAS CIRCULARES, BROCAS PARA TALADROS, BROCAS PARA FRESADORAS, HOJAS PARA SIERRAS DE VAIVÉN, CORREAS PARA LIJAR, RUEDAS DE AMOLAR Y OTROS ARTÍCULOS RELACIONADOS.

TODAS LAS GARANTÍAS IMPLÍCITAS TENDRÁN UNA DURACIÓN LIMITADA A UN AÑO A PARTIR DE LA FECHA DE COMPRA. ALGUNOS ESTADOS DE LOS EE.UU. Y ALGUNAS PROVINCIAS CANADIENSES NO PERMITEN LIMITACIONES EN CUANTO A LA DURACIÓN DE UNA GARANTÍA IMPLÍCITA, POR LO QUE ES POSIBLE QUE LA LIMITACIÓN ANTERIOR NO SEA APLICABLE EN EL CASO DE USTED.

EL VENDEDOR NO SERÁ RESPONSABLE EN NINGÚN CASO DE NINGÚN DAÑO INCIDENTAL O EMERGENTE (INCLUYENDO PERO NO LIMITADO A RESPONSABILIDAD POR PÉRDIDA DE BENEFICIOS) QUE SE PRODUZCA COMO CONSECUENCIA DE LA VENTA O UTILIZACIÓN DE ESTE PRODUCTO. ALGUNOS ESTADOS DE LOS EE.UU. Y ALGUNAS PROVINCIAS CANADIENSES NO PERMITEN LA EXCLUSIÓN O LIMITACIÓN DE LOS DAÑOS INCIDENTALES O EMERGENTES, POR LO QUE ES POSIBLE QUE LA LIMITACIÓN O EXCLUSIÓN ANTERIOR NO SEA APLICABLE EN EL CASO DE USTED.

ESTA GARANTÍA LIMITADA LE CONFIERE A USTED DERECHOS LEGALES ESPECÍFICOS Y ES POSIBLE QUE USTED TAMBIÉN TENGA OTROS DERECHOS QUE VARIAN DE ESTADO A ESTADO EN LOS EE.UU., DE PROVINCIA A PROVINCIA EN CANADÁ Y DE PAÍS EN PAÍS.

ESTA GARANTÍA LIMITADA SE APLICA SÓLO A LOS PRODUCTOS VENDIDOS EN LOS ESTADOS UNIDOS DE AMÉRICA, CANADÁ Y EL ESTADO LIBRE ASOCIADO DE PUERTO RICO. PARA COBERTURA DE GARANTÍA EN OTROS PAÍSES, PÓNGASE EN CONTACTO CON SU DISTRIBUIDOR O IMPORTADOR LOCAL DE SKIL.

© Chervon North America, 1203 E. Warrenville Rd, Naperville, IL 60563.

04/20

