

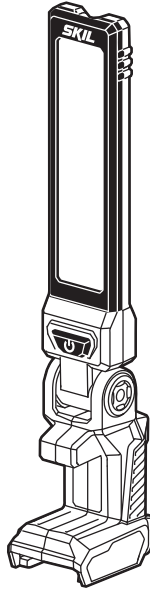

Owner's Manual
Guide d'utilisation
Manual del propietario



Model/ Modelo/ Modèle: LH5537A-00

12V Mechanical Light
Lampe mécanique de 12 V
Luz mecánica de 12 V

⚠ WARNING: To reduce the risk of injury, the user must read and understand the Owner's Manual before using this product. Save these instructions for future reference.

⚠ AVERTISSEMENT : Afin de réduire les risques de blessure, l'utilisateur doit lire et comprendre le guide d'utilisation avant d'utiliser cet article. Conservez le présent guide afin de pouvoir le consulter ultérieurement.

⚠ ADVERTENCIA : Para reducir el riesgo de lesiones, el usuario debe leer y comprender el Manual del operador antes de utilizar este producto. Guarde estas instrucciones para consultarlas en caso sea necesario.



For Customer Service
Pour le service à la clientèle
Servicio al cliente

1-877-SKIL-999 OR www.skil.com

TABLE OF CONTENTS

Important Safety Warnings	3
FCC Caution.....	4
Symbols	5-8
Get to Know Your Light.....	9
Specifications	9
Operating Instructions	10-13
Maintenance.....	14
Troubleshooting	14
Limited Warranty of SKIL Consumer Tools.....	15

IMPORTANT SAFETY WARNINGS

⚠ WARNING Read all safety warnings, instructions, illustrations and specifications provided with this power tool. Failure to follow all instructions listed below may result in electric shock, fire and/or serious injury.

Prevent unintentional starting. Ensure the switch is in the off-position before connecting to battery pack, picking up or carrying the appliance. Carrying the appliance with your finger on the switch or energizing appliance that have the switch on invites accidents.

Disconnect the battery pack from the appliance before making any adjustments, changing accessories, or storing appliance. Such preventive safety measures reduce the risk of starting the appliance accidentally.

Recharge only with the charger specified by the manufacturer. A charger that is suitable for one type of battery pack may create a risk of fire when used with another battery pack.

Use appliances only with specifically designated battery packs. Use of any other battery packs may create a risk of injury and fire.

When battery pack is not in use, keep it away from other metal objects, like paper clips, coins, keys, nails, screws or other small metal objects, that can make a connection from one terminal to another. Shorting the battery terminals together may cause burns or a fire.

Under abusive conditions, liquid may be ejected from the battery; avoid contact. If contact accidentally occurs, flush with water. If liquid contacts eyes, additionally seek medical help. Liquid ejected from the battery may cause irritation or burns.

Do not use a battery pack or appliance that is damaged or modified. Damaged or modified batteries may exhibit unpredictable behavior resulting in fire, explosion or risk of injury.

Do not expose a battery pack or appliance to fire or excessive temperature. Exposure to fire or temperature above 265°F (130°C) may cause explosion.

Follow all charging instructions and do not charge the battery pack or appliance outside of the temperature range specified in the instructions. Charging improperly or at temperatures outside of the specified range may damage the battery and increase the risk of fire.

Have servicing performed by a qualified repair person using only identical replacement parts. This will ensure that the safety of the product is maintained.

Do not modify or attempt to repair the appliance or the battery pack except as indicated in the instructions for use and care.

To reduce the risk of injury, close supervision is necessary when a product is used near children.

Do not contact hot parts.

Only use attachments recommended or sold by the manufacturer.

Do not use in the rain.

To reduce the risk of electrical shock, do not put the tool in water or other liquid. Do not place or store product where it can fall or be pulled into a tub or sink.

To reduce the risk of injury, do not stare at operating lamp. Serious eye injury could occur.

Do not use magnet for horizontal overhead mounting.

To reduce the risk of burns, do not touch hot lens.

To reduce the risk of fire, keep away from combustible materials while in operation.

FCC CAUTION

1. This device complies with Part 15 of the FCC Rules. Operation is subject to the following two conditions:
 - (1) This device may not cause harmful interference.
 - (2) This device must accept any interference received, including interference that may cause undesired operation.
2. Changes or modifications not expressly approved by the party responsible for compliance could void the user's authority to operate the equipment.

NOTE: This equipment has been tested and found to comply with the limits for a Class B digital device, pursuant to Part 15 of the FCC Rules. These limits are designed to provide reasonable protection against harmful interference in a residential installation. This equipment generates, uses, and can radiate radio frequency energy and, if not installed and used in accordance with the instructions, may cause harmful interference to radio communications. However, there is no guarantee that interference will not occur in a particular installation. If this equipment does cause harmful interference to radio or television reception, which can be determined by turning the equipment off and on, the user is encouraged to try to correct the interference by one or more of the following measures:

- Reorient or relocate the receiving antenna.
- Increase the separation between the equipment and receiver.
- Connect the equipment into an outlet on a circuit different from that to which the receiver is connected.
- Consult the dealer or an experienced radio/TV technician for help.

 DANGER People with electronic devices, such as pacemakers, should consult their physician(s) before using this product. Operation of electrical equipment in close proximity to a heart pacemaker could cause interference or failure of the pacemaker.

SYMBOLS

Safety Symbols

The purpose of safety symbols is to attract your attention to possible dangers. The safety symbols and the explanations with them deserve your careful attention and understanding. The symbol warnings do not, by themselves, eliminate any danger. The instructions and warnings they give are no substitutes for proper accident prevention measures.

⚠ WARNING Be sure to read and understand all safety instructions in this Operator's Manual, including all safety alert symbols such as "**DANGER**," "**WARNING**," and "**CAUTION**" before using this tool. Failure to following all instructions listed below may result in electric shock, fire, and/or serious personal injury.

The definitions below describe the level of severity for each signal word. Please read the manual and pay attention to these symbols.	
	This is the safety alert symbol. It is used to alert you to potential personal injury hazards. Obey all safety messages that follow this symbol to avoid possible injury or death.
⚠ DANGER	DANGER indicates a hazardous situation which, if not avoided, will result in death or serious injury.
⚠ WARNING	WARNING indicates a hazardous situation which, if not avoided, could result in death or serious injury.
⚠ CAUTION	CAUTION, used with the safety alert symbol, indicates a hazardous situation which, if not avoided, will result in minor or moderate injury.

Damage Prevention and Information Messages

These inform the user of important information and/or instructions that could lead to equipment or other property damage if they are not followed. Each message is preceded by the word "NOTICE", as in the example below:









NOTICE: Equipment and/or property damage may result if these instructions are not followed.





⚠ WARNING The operation of any power tools can result in foreign objects being thrown into your eyes, which can result in severe eye damage. Before beginning power tool operation, always wear safety goggles or safety glasses with side shields and a full face shield when needed. We recommend a Wide Vision Safety Mask for use over eyeglasses or standard safety glasses with side shields. Always use eye protection which is marked to comply with ANSI Z87.1.

SYMBOLS (CONTINUED)







IMPORTANT: Some of the following symbols may be used on your tool. Please study them and learn their meaning. Proper interpretation of these symbols will allow you to operate the tool better and more safely.

Symbol	Name	Designation/Explanation
V	Volts	Voltage (potential)
A	Amperes	Current
Hz	Hertz	Frequency (cycles per second)
W	Watt	Power
kg	Kilograms	Weight
min	Minutes	Time
s	Seconds	Time
Wh	Watt-hours	Battery capacity
Ah	Ampere-Hours	Battery capacity
∅	Diameter	Size of drill bits, grinding wheels, etc.
n_0	No load speed	Rotational speed, at no load
n	Rated speed	Maximum attainable speed
.../min	Revolutions or reciprocation per minute	Revolutions, strokes, surface speed, orbits, etc. per minute
0	Off position	Zero speed, zero torque...
1,2,3,... I,II,III,	Selector settings	Speed, torque or position settings. Higher number means greater speed
	Infinitely variable selector with off	Speed is increasing from 0 setting
	Arrow	Action in the direction of arrow
	Alternating current	Type or a characteristic of current
	Direct current	Type or a characteristic of current
	Alternating or direct current	Type or a characteristic of current
	Class II tool	Designates Double Insulated Construction tools.
	Earthing terminal	Grounding terminal
	Li-ion RBRC seal	Designates Li-ion battery recycling program
	Ni-Cad RBRC seal	Designates Ni-Cad battery recycling program

Symbol	Name	Designation/Explanation
	Read manual symbol	Alerts user to read manual
	Wear eye protection symbol	Always wear safety goggles or safety glasses with side shields and a full face shield when operating this product.
	Warning symbol	Do not stare at operating lamp

SYMBOLS (CONTINUED)

IMPORTANT: Some of the following symbols for certification information may be used on your tool. Please study them and learn their meaning. Proper interpretation of these symbols will allow you to operate the tool better and more safely.

	This symbol designates that this tool is listed by Underwriters Laboratories.
	This symbol designates that this tool is recognized by Underwriters Laboratories.
	This symbol designates that this tool is listed by Underwriters Laboratories, to United States and Canadian Standards.
	This symbol designates that this tool is listed by the Canadian Standards Association.
	This symbol designates that this tool is listed by the Canadian Standards Association, to United States and Canadian Standards.
	This symbol designates that this tool is listed by the Intertek Testing Services, to United States and Canadian Standards.
	This symbol designates that this tool complies to NOM Mexican Standards.

GET TO KNOW YOUR LIGHT

12V Mechanical Light

Fig. 1

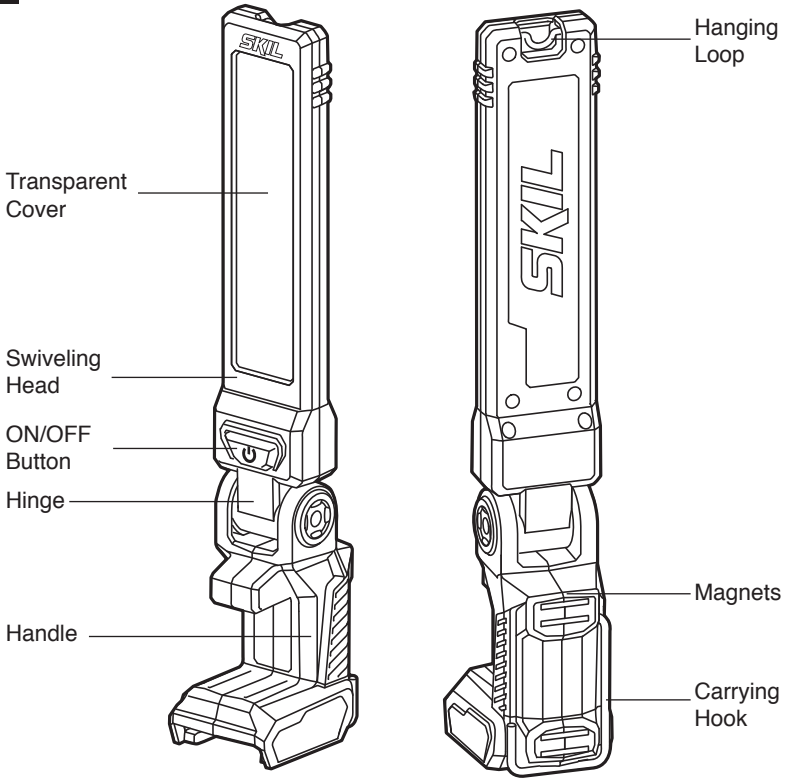

SPECIFICATIONS

General	
Rated Voltage	12V d.c.
Max. swivel angle	270°
Max. pivot angle	180°
Recommended working temperature	14 ~ 104°F (-10 ~ 40°C)
Recommended storage temperature	32 ~ 104°F (0 ~ 40°C)

OPERATING INSTRUCTIONS

⚠ WARNING To reduce the risk of fire, personal injury, and product damage due to a short circuit, never immerse your tool, battery pack or charger in fluid or allow a fluid to flow inside them. Corrosive or conductive fluids, such as seawater, certain industrial chemicals, and bleach or bleach-containing products, etc. can cause a short circuit.

⚠ WARNING If any parts are damaged or missing, do not operate this product until the parts are replaced. Use of this product with damaged or missing parts could result in serious personal injury.

⚠ WARNING Do not attempt to modify this tool or create accessories not recommended for use with this tool. Any such alteration or modification is misuse and could result in a hazardous condition leading to possible serious injury.

⚠ WARNING To prevent accidental starting that could cause serious personal injury, always remove the battery pack from the tool when assembling parts, making adjustments, cleaning, or performing maintenance.

This mechanical light must be used only with the battery packs and chargers listed below:

Battery Pack		Charger
2Ah	4Ah	
SKIL BY500101 SKIL BY519901	SKIL BY519801	SKIL QC535701 SKIL SC536501

NOTICE: Please refer to the battery pack and charger manuals for detailed operating information.

To Attach/Detach Battery Pack (Fig.2)

To attach the battery pack:

Align the raised rib on the battery pack with the grooves of the tool, and then slide the battery pack onto the tool.

To detach the battery pack:

Depress the battery-release button, located on the front of the battery pack, to release the battery pack. Pull the battery pack out and remove it from the tool.

NOTICE: When placing the battery pack on the tool, be sure that the raised rib on the battery pack aligns with the groove inside the tool and that the latches snap into place properly. Improper attachment of the battery pack can cause damage to internal components.

Fig. 2

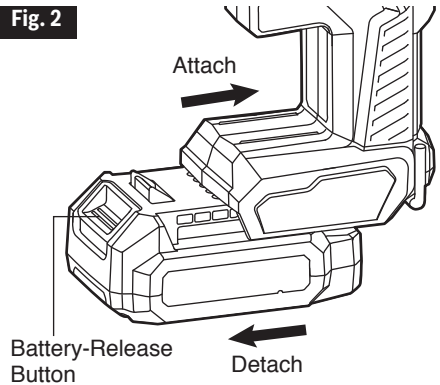

Two-Stage Brightness Adjustment and Strobe Setting Controlled by ON/ OFF Button (Fig.3)

Fig. 3

Your tool is equipped with a two-stage brightness adjustment, providing different light intensities for your operation.

- Depress the ON/OFF button to turn on the light: the light is in the high light mode.
- Depress the ON/OFF button again to change to the low light mode.
- Depress a third time to turn the light off.

ON/OFF Button

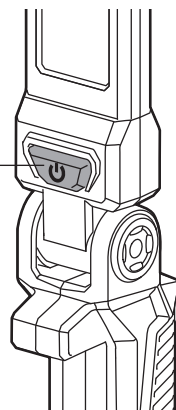

Strobe setting

Press and hold the ON/OFF Button for about 2 seconds to activate the strobe setting. Press the ON/OFF Button again to skip the strobe setting and back to the last operating status.

Adjusting the Light Head (Fig. 4a,4b)

The light head can be pivoted vertically 180° or swiveled horizontally 270° for maximum flexibility. Manually move the head to any position within its range. Do not force the head beyond that range.

Fig. 4a

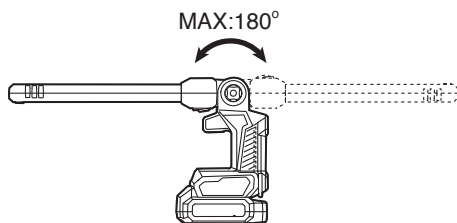
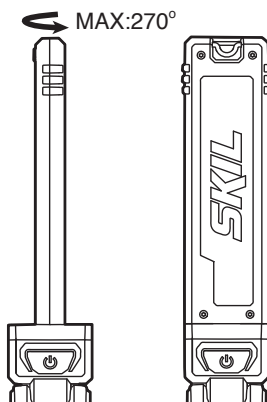

Fig. 4b



Hanging Loop, Carrying Hook, Magnets and Clamp

Using the hanging loop, carrying hook, magnets and clamp, the light can be placed in multiple locations for ideal lighting.

Hanging loop (Fig.5)

Your tool is equipped with a hanging loop, located on the top of the light. It can be hung to an object with this loop, such as a hook, a screw, a sling, a carabiner, etc.

Fig. 5



Carrying hook

Your tool is also equipped with a carrying hook. You can use the carrying hook to hang the light from a secured object, such as a rod, especially, a hood on the engine cover of your car.

To use the carrying hook, release it from the storage place (Fig.6).

To store the carrying hook when it is not in use, press it down until it is locked in place with a “click” sound (Fig.6).

Fig. 6

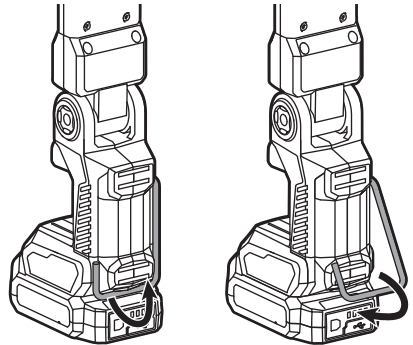

Magnets (Fig.7)

Attach the mechanical light to ferromagnetic area with the integrated magnets.

Fig. 7

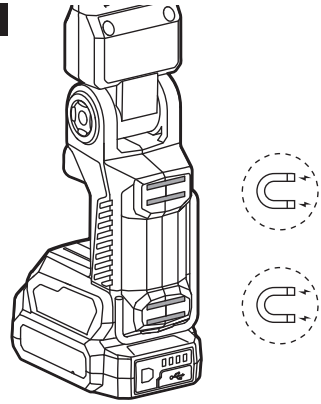

Clamp (Fig.8)

An opening between the protruding part and the foot of your light serves as a clamp throat, it may be used for clamping the light to a 2x4 lumber or other objects with the same dimension.

⚠ WARNING When the light is hung by the hanging loop, carrying hook, magnets, or clamp, do not shake the light or the object that it is hanging from. Do not hang the light from any electrical wires or anything that it is not secure. Personal injury or property damage may occur. Only use the hanging loop, carrying hook, magnet, or clamp for hanging the light. Using the hanging loop, carrying hook, clamp, or integrated magnets to hang anything else could lead to serious injury. Do not use the magnets, hanging hook, carrying loop or clamp to reach another object or use the magnets, hanging hook, carrying loop or clamp to support your weight in any situation.

Fig. 8

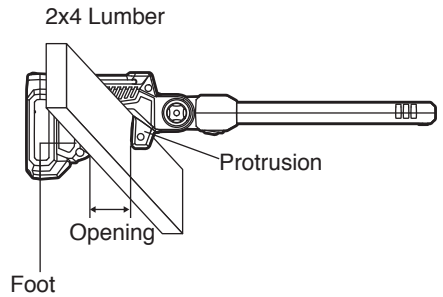

MAINTENANCE

⚠ WARNING To avoid serious personal injury, always remove the battery pack from the tool when cleaning or performing any maintenance.

Service

⚠ WARNING Preventive maintenance performed by unauthorized personnel may result in misplacing of internal wires and components which could cause a serious hazard. We recommend that all tool service be performed by a SKIL Factory Service Center or Authorized SKIL Service Station.

General Maintenance

⚠ WARNING When servicing, use only identical replacement parts. Use of any other parts could create a hazard or cause product damage.

Periodically inspect the entire product for damaged, missing, or loose parts such as screws, nuts, bolts, caps, etc. Tighten securely all fasteners and caps and do not operate this product until all missing or damaged parts are replaced. Please contact customer service or an authorized service center for assistance.

Cleaning

⚠ WARNING The tool may be cleaned most effectively with compressed dry air. Always wear safety goggles when cleaning tools with compressed air. Ventilation openings and switch levers must be kept clean and free of foreign matter. Do not attempt to clean by inserting pointed objects through openings.

⚠ WARNING Certain cleaning agents and solvents damage plastic parts. Some of these are: gasoline, carbon tetrachloride, chlorinated cleaning solvents, ammonia and household detergents that contain ammonia.

Storage

Store the tool indoors in a place that is inaccessible to children. Keep away from corrosive agents.

TROUBLESHOOTING

Problem	Cause	Remedy
Light does not illuminate.	<ol style="list-style-type: none">1. The battery is depleted.2. The battery pack is not installed properly.3. The switch is malfunctioning.	<ol style="list-style-type: none">1. Charge the battery.2. Confirm that battery is properly secured to the tool.3. Contact an Authorized SKIL Service Center or Service Station.

LIMITED WARRANTY FOR SKIL CONSUMER TOOLS

5 YEAR LIMITED WARRANTY- LEGAL

Chervon North America, Inc. ("Seller") warrants to the original purchaser only, that all SKIL consumer TOOLS will be free from defects in material or workmanship for a period of five years from date of purchase, if original purchaser registers the product within 30 days from purchase. BATTERIES AND CHARGERS are warranted for 2 years. Product registration can be completed online at www.Registermyskil.com. Original purchasers should also retain their receipt as proof of purchase. THE FIVE-YEAR WARRANTY PERIOD FOR TOOLS IS CONDITIONED ON REGISTRATION OF THE PRODUCT WITHIN 30 DAYS OF PURCHASE. If original purchasers do not register their product timely, the foregoing limited warranty will apply for a duration of three years for tools. All batteries and chargers will remain under the two-year limited warranty.

Notwithstanding the foregoing, if a SKIL consumer tool is used for industrial, professional or commercial purposes, the foregoing warranty will apply for a duration of ninety days, regardless of registration.

SELLER'S SOLE OBLIGATION AND YOUR EXCLUSIVE REMEDY under this Limited Warranty and, to the extent permitted by law, any warranty or condition implied by law, shall be the repair or replacement of parts, without charge, which are defective in material or workmanship and which have not been misused, carelessly handled, or repaired by persons other than Seller or Authorized Service Station. To make a claim under this Limited Warranty, you must return the complete product, transportation prepaid, to any SKIL Factory Service Center or Authorized Service Station. For Authorized SKIL Power Tool Service Stations, please visit www.Registermyskil.com or call 1-877-SKIL-999 (1-877-754-5999).

THIS LIMITED WARRANTY DOES NOT APPLY TO ACCESSORY ITEMS SUCH AS CIRCULAR SAW BLADES, DRILL BITS, ROUTER BITS, JIGSAW BLADES, SANDING BELTS, GRINDING WHEELS AND OTHER RELATED ITEMS.

ANY IMPLIED WARRANTIES APPLICABLE TO A PRODUCT SHALL BE LIMITED IN DURATION EQUAL TO THE DURATION OF THE EXPRESS WARRANTIES APPLICABLE TO SUCH PRODUCT, AS SET FORTH IN THE FIRST PARAGRAPH ABOVE. SOME STATES IN THE U.S., SOME CANADIAN PROVINCES DO NOT ALLOW LIMITATIONS ON HOW LONG AN IMPLIED WARRANTY LASTS, SO THE ABOVE LIMITATION MAY NOT APPLY TO YOU.

IN NO EVENT SHALL SELLER BE LIABLE FOR ANY INCIDENTAL OR CONSEQUENTIAL DAMAGES (INCLUDING BUT NOT LIMITED TO LIABILITY FOR LOSS OF PROFITS) ARISING FROM THE SALE OR USE OF THIS PRODUCT. SOME STATES IN THE U.S. AND SOME CANADIAN PROVINCES DO NOT ALLOW THE EXCLUSION OR LIMITATION OF INCIDENTAL OR CONSEQUENTIAL DAMAGES, SO THE ABOVE LIMITATION OR EXCLUSION MAY NOT APPLY TO YOU.

THIS LIMITED WARRANTY GIVES YOU SPECIFIC LEGAL RIGHTS, AND YOU MAY ALSO HAVE OTHER RIGHTS WHICH VARY FROM STATE TO STATE IN THE U.S., PROVINCE TO PROVINCE IN CANADA AND FROM COUNTRY TO COUNTRY.

THIS LIMITED WARRANTY APPLIES ONLY TO PRODUCTS SOLD WITHIN THE UNITED STATES OF AMERICA, CANADA AND THE COMMONWEALTH OF PUERTO RICO. FOR WARRANTY COVERAGE WITHIN OTHER COUNTRIES, CONTACT YOUR LOCAL SKIL DEALER OR IMPORTER.

TABLE DES MATIÈRES

Avertissements importants pour la sécurité	17-18
Mise en garde de la FCC	18
Symboles	19-22
Familiarisez-vous avec votre lampe	23
Spécifications	23
Mode d'emploi	24-27
Maintenance	28
Recherche de la cause des problèmes	29
Garantie limitée des outils grand public SKIL	30-31

AVERTISSEMENTS DE SÉCURITÉ IMPORTANTS

⚠ AVERTISSEMENT Lisez tous les avertissements, instructions, illustrations et spécifications fournis avec cet outil électrique. Le nonrespect des consignes de sécurité ci-dessous peut occasionner un choc électrique, un incendie ou des blessures graves.

Prenez des mesures afin d'éviter que l'outil se mette en marche accidentellement. Assurez-vous que l'interrupteur est en position d'arrêt avant de connecter l'appareil au bloc-piles, de le prendre ou de le transporter. Transporter l'appareil avec le doigt sur la gâchette ou brancher un appareil lorsque l'interrupteur est à la position de marche augmente les risques d'accident.

Retirez le bloc-piles de l'outil électrique avant d'effectuer des réglages, de changer des accessoires ou de le ranger. Ces mesures de sécurité préventives réduisent les risques de mise en marche accidentelle de l'outil électrique.

N'exposez pas les outils électriques à la pluie ni à tout environnement humide. L'infiltration d'eau dans un outil électrique augmente les risques de décharge électrique.

Utilisez les appareils uniquement avec les blocs-piles qui leur sont destinés. L'utilisation de tout autre bloc-piles peut constituer un risque de blessure et d'incendie.

Rechargez uniquement le bloc-piles au moyen du chargeur approuvé par le fabricant. Un chargeur conçu pour un type de bloc-piles peut causer un incendie s'il est utilisé avec un autre bloc-piles.

Utilisez les outils électriques uniquement avec les blocs-piles désignés. L'utilisation de tout autre bloc-piles peut constituer un risque de blessure et d'incendie.

N'utilisez pas un bloc-piles ou un appareil endommagé ou modifié. Les blocs-piles modifiés ou endommagés peuvent fonctionner de façon imprévisible et représenter un risque d'incendie, d'explosion ou de blessures.

N'exposez pas un bloc-piles ou un appareil à un feu ou à une température excessive. L'exposition au feu ou à une température supérieure à 130 °C (265 °F) peut provoquer une explosion.

Suivez toutes les instructions pour le chargement et ne chargez pas le bloc-piles ou l'appareil en dehors de la plage de température spécifiée dans les instructions. Une recharge inadéquate ou effectuée à des températures en dehors de la plage spécifiée peut endommager le bloc-piles et augmenter le risque d'incendie.

Demandez à un technicien qualifié qui utilise seulement des pièces de rechange identiques aux pièces d'origine d'effectuer l'entretien de l'appareil. Vous vous assurerez ainsi que l'article demeure sécuritaire.

Ne tentez pas de modifier ni de réparer l'appareil ou le bloc-piles, sauf comme indiqué dans les instructions pour l'utilisation et l'entretien.

Lorsqu'un article est utilisé en présence d'enfants, une surveillance étroite doit être exercée afin de réduire les risques de blessure.

Ne touchez pas aux composants chauds.

N'utilisez que des pièces recommandées ou vendues par le fabricant.

N'utilisez pas l'appareil sous la pluie.

Afin de diminuer les risques de décharge électrique, n'exposez pas l'outil à l'eau ni à aucun autre liquide. Ne placez pas ou ne rangez pas l'article à un endroit où il pourrait tomber ou être entraîné dans une baignoire ou un évier.

Afin de réduire les risques de blessure, ne regardez pas directement la lampe en fonctionnement. Cela pourrait causer de graves blessures aux yeux.

N'utilisez pas d'aimant pour monter l'appareil horizontalement en hauteur.

Afin de réduire les risques de brûlure, ne touchez pas à la lentille lorsqu'elle est chaude.

Afin de réduire les risques d'incendie, gardez l'appareil à l'écart des matériaux combustibles pendant qu'il fonctionne.

MISE EN GARDE DE LA FCC (COMMISSION FÉDÉRALE DES COMMUNICATIONS DES ÉTATS-UNIS)

1. Cet appareil est conforme à la partie 15 des règlements de la FCC. Son utilisation est soumise aux deux conditions suivantes :

- (1) Cet appareil ne doit provoquer aucune interférence nuisible.
- (2) Cet appareil doit accepter toute interférence reçue, y compris des interférences susceptibles de causer un fonctionnement non désiré.

2. Les modifications non autorisées expressément par la partie responsable de la conformité peuvent annuler le droit de l'utilisateur de se servir de cet appareil.

REMARQUE : Cet équipement a été testé et a été déclaré conforme aux restrictions pour dispositifs numériques de classe B en vertu de la partie 15 des règles de la FCC. Ces limites sont destinées à assurer une protection raisonnable contre les interférences nuisibles dans un environnement résidentiel. Cet équipement génère, utilise et peut émettre de l'énergie de fréquence radio et, s'il n'est pas installé et utilisé conformément aux instructions, il peut causer une interférence nuisible aux radiocommunications. Cependant, tout risque d'interférence ne peut être totalement exclu. S'il constate des interférences lors de la réception d'émissions de radio ou de télévision (il suffit, pour le vérifier, d'allumer et d'éteindre successivement l'appareil), l'utilisateur devra prendre les mesures nécessaires pour les éliminer. À cette fin, il devra :

- réorienter ou déplacer l'antenne réceptrice;
- accroître la distance entre l'appareil et le récepteur;
- brancher l'appareil sur une prise de courant appartenant à un autre circuit que celui du récepteur;
- obtenir de l'aide auprès du détaillant ou d'un technicien en radio ou en télévision expérimenté.







Les personnes qui portent des dispositifs électroniques, comme un stimulateur cardiaque, doivent consulter leur médecin avant d'utiliser l'appareil. L'utilisation d'équipement électrique à proximité d'un stimulateur cardiaque peut causer des interférences et l'arrêt du stimulateur.

SYMBOLES

Symboles de sécurité

L'objectif des symboles de sécurité est d'attirer votre attention sur les dangers potentiels. Vous devez examiner attentivement et bien comprendre les symboles de sécurité et les explications qui les accompagnent. Les symboles d'avertissement en tant que tels n'éliminent pas le danger. Les consignes et les avertissements qui y sont associés ne remplacent en aucun cas les mesures préventives adéquates.

⚠ AVERTISSEMENT Avant d'utiliser cet appareil, assurez-vous de lire et de comprendre toutes les consignes de sécurité présentées dans le présent guide d'utilisation, notamment toutes les consignes de sécurité indiquées par « **DANGER** », « **AVERTISSEMENT** » et « **ATTENTION** ». Le fait de ne pas respecter toutes les consignes de sécurité ci-dessous peut causer un choc électrique, un incendie ou des blessures graves.

Les définitions ci-dessous décrivent le degré de gravité pour chaque mot-indicateur. Veuillez vous assurer de lire ce manuel et de prêter attention à ces symboles.	
	Voici le pictogramme d'alerte de sécurité. Il sert à vous indiquer les risques potentiels de blessures. Respectez toutes les consignes de sécurité associées à ce pictogramme pour éviter les risques de blessures ou de mort.
	DANGER indique un danger imminent qui, s'il n'est pas évité, causera des blessures graves ou la mort.
	AVERTISSEMENT indique un risque pouvant entraîner des blessures graves ou la mort s'il n'est pas prévenu.
	ATTENTION, utilisée avec le symbole d'alerte de sécurité, indique un risque potentiel qui, s'il n'est pas éliminé, provoquera des blessures mineures ou moyennement graves.

Messages d'information et de prévention des dommages

Ces messages fournissent à l'utilisateur de l'information et des consignes importantes. Les ignorer pourrait occasionner des dommages à l'équipement ou d'autres dommages matériels. Le mot « **REMARQUE** » précède chaque message, comme dans l'exemple ci-dessous :







REMARQUE : Ne pas suivre ces consignes pourrait occasionner des dommages à l'équipement ou d'autres dommages matériels.







⚠ AVERTISSEMENT L'utilisation de tout outil électrique peut entraîner la projection de corps étrangers dans les yeux et ainsi causer des lésions oculaires graves. Avant d'utiliser un outil électrique, veillez à toujours porter des lunettes de sécurité couvrantes ou à écrans latéraux, ou un masque complet au besoin. Nous recommandons le port d'un masque de sécurité panoramique par-dessus les lunettes de vue ou de lunettes de sécurité standard avec écrans latéraux. Portez toujours des lunettes de sécurité conformes à la norme ANSI Z87.1.

SYMBOLES (SUITE)

IMPORTANT : Les symboles suivants peuvent figurer sur votre outil. Familiarisez-vous avec eux et apprenez leur signification. En comprenant ces symboles, vous serez en mesure de faire fonctionner cet outil de façon adéquate et sécuritaire.

Symbole	Nom	Forme au long et explication
V	Volts	Tension (possible)
A	Ampère	Courant
Hz	Hertz	Fréquence (cycles par seconde)
W	Watt	Puissance
kg	Kilogrammes	Poids
min	Minutes	Durée
s	Secondes	Durée
Wh	Wattheures	Capacité de la pile
Ah	Ampères-heures	Capacité de la pile
∅	Diamètre	Taille des forets, des meules, etc.
n_0	Vitesse à vide	Vitesse de rotation à vide
n	Vitesse nominale	Vitesse maximale atteignable
.../min	Tours ou va-et-vient par minute	Tours, coups, vitesse périphérique, de la course, etc. par minute
0	Position d'arrêt	Vitesse nulle, couple nul...
1,2,3,... I,II,III,	Réglages du sélecteur	Réglages de vitesse, de couple ou de position. Plus le chiffre est élevé, plus la vitesse est rapide
	Sélecteur à réglages infinis avec mode d'arrêt	La vitesse augmente à partir du réglage 0
	Flèche	L'activation se fait dans le sens de la flèche
	Courant alternatif	Type de courant ou caractéristique de courant
	Courant continu	Type de courant ou caractéristique de courant
	Courant alternatif ou continu	Type de courant ou caractéristique de courant
	Appareil de classe II	Désigne les outils de construction à double isolation.
	Borne de mise à la terre	Borne de mise à la terre

Symbole	Nom	Forme au long et explication
	Sceau du programme de recyclage des piles au lithium-ion	Désigne le programme de recyclage des piles au lithium-ion
	Sceau du programme de recyclage des piles au nickel-cadmium	Désigne le programme de recyclage des piles au nickel-cadmium
	Symbole de lecture du manuel	Invite l'utilisateur à lire le manuel
	Symbole du port de lunettes de sécurité	Lorsque vous utilisez ce produit, portez toujours des lunettes de protection ou de sécurité à écrans latéraux et un masque de protection complet.
	Symbole d'avertissement	Ne pas regarder la lampe de commande

SYMBOLES (RENSEIGNEMENTS EN MATIÈRE D'HOMOLOGATION)

IMPORTANT : Certains des symboles suivants, qui fournissent des renseignements en matière d'homologation, peuvent figurer sur l'outil. Familiarisez-vous avec eux et apprenez leur signification. En comprenant ces symboles, vous serez en mesure de faire fonctionner cet outil de façon adéquate et sécuritaire.

	<p>Ce symbole indique que cet outil est répertorié par Underwriters Laboratories.</p>
	<p>Ce symbole indique que cet outil est reconnu par Underwriters Laboratories.</p>
	<p>Ce symbole indique que cet outil est répertorié par Underwriters Laboratories, selon les normes américaines et canadiennes.</p>
	<p>Ce symbole indique que cet outil est répertorié par l'Association canadienne de normalisation.</p>
	<p>Ce symbole indique que cet outil est répertorié par l'Association canadienne de normalisation et qu'il est conforme aux normes américaines et canadiennes.</p>
	<p>Ce symbole indique que cet outil est répertorié par Intertek Testing et qu'il est conforme aux normes américaines et canadiennes.</p>
	<p>Ce symbole indique que cet outil est conforme aux normes mexicaines officielles (NOM).</p>

FAMILIARISEZ-VOUS AVEC VOTRE LAMPE

Lampe mécanique de 12 V

Fig. 1

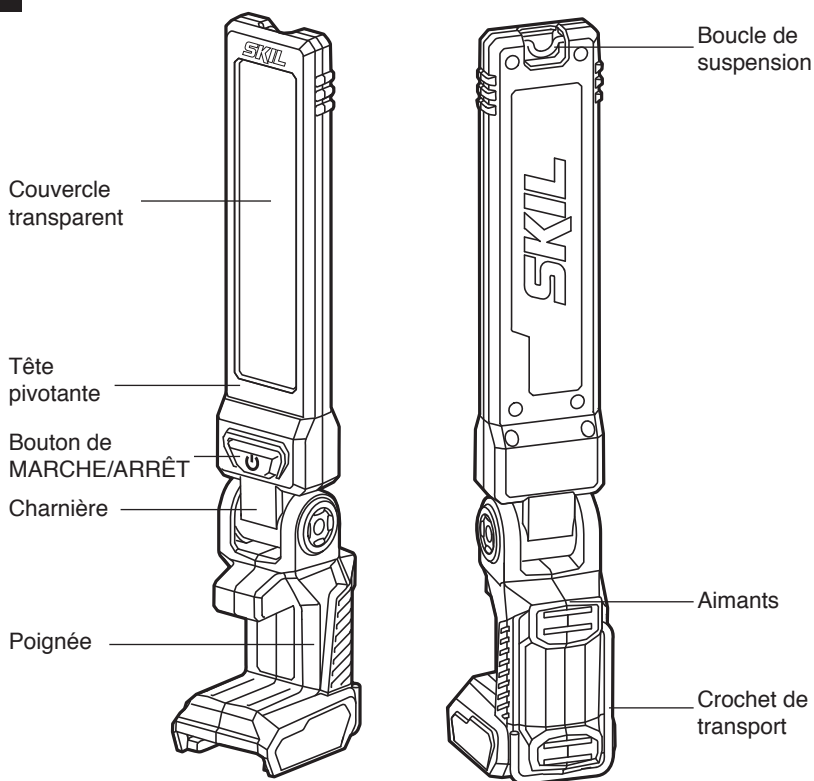

CARACTÉRISTIQUES TECHNIQUES

Général	
Tension nominale	12 V c.c.
Angle de pivotement max.	270°
Angle d'inclinaison max.	180°
Température de fonctionnement recommandée	de -10 à 40 °C (de 14 à 104 °F)
Température de rangement recommandée	de 0 °C à 40 °C (de 32 °F à 104 °F)

MODE D'EMPLOI

⚠ AVERTISSEMENT Pour réduire les risques d'incendie, de blessures corporelles et de détérioration de l'outil découlant d'un court-circuit, ne plongez jamais l'outil, le bloc-piles ou le chargeur dans un liquide et ne laissez aucun liquide s'écouler sur ceux-ci. Les liquides corrosifs ou conducteurs, tels que l'eau de mer, certains produits chimiques industriels, l'eau de Javel, les produits contenant de l'eau de Javel, etc., peuvent causer un court-circuit.

⚠ AVERTISSEMENT S'il y a des pièces manquantes ou endommagées, ne tentez pas d'utiliser cet appareil tant que ces pièces n'auront pas été remplacées. L'utilisation de cet appareil avec des pièces endommagées ou manquantes peut causer des blessures graves.

⚠ AVERTISSEMENT Ne tentez pas de modifier cet outil multifonction ou de créer des accessoires qui ne sont pas recommandés pour cet outil multifonction. Toute modification est considérée comme un usage inapproprié et pourrait occasionner des risques allant jusqu'à des blessures graves.

⚠ AVERTISSEMENT Pour éviter tout démarrage accidentel pouvant entraîner des blessures graves, retirez toujours le bloc-piles du gonfleur avant tout assemblage de pièces, réglage, nettoyage ou opération de maintenance.

Cette lampe mécanique ne doit être utilisée qu'avec les blocs-piles et les chargeurs indiqués ci-dessous :

Bloc-piles		Chargeur
2Ah	4Ah	
SKIL BY500101 SKIL BY519901	SKIL BY519801	SKIL SC536501 SKIL QC535701

AVIS : Veuillez vous référer aux modes d'emploi du bloc-piles et du chargeur pour plus d'informations sur le fonctionnement.

Attachement / détachement du bloc-piles (Fig. 2)

Pour attacher le bloc-piles :

Alignez la nervure surélevée du bloc-piles sur les rainures de l'outil, puis faites glisser le bloc-piles sur l'outil.

Pour détacher le bloc-piles :

Appuyez sur le bouton d'éjection du bloc-piles, qui est situé à l'avant du bloc-piles, pour éjecter le bloc-piles. Tirez sur le bloc-piles pour le faire sortir et retirez-le de l'outil.

AVIS : Lorsque vous placez le bloc-piles sur l'outil, assurez-vous que la nervure surélevée sur le bloc-piles s'aligne sur la rainure à l'intérieur de l'outil et que les verrous se ferment correctement. Une fixation incorrecte du bloc-piles peut endommager des composants internes.

Fig. 2

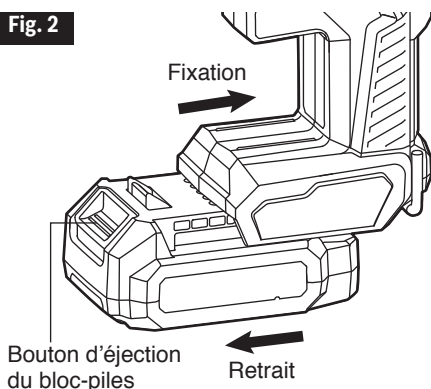

Réglage de l'intensité lumineuse en deux étapes et de l'effet stroboscopique avec le bouton de MARCHE/ARRÊT (Fig. 3)

Fig. 3

Votre outil est pourvu d'un mécanisme de réglage de l'intensité lumineuse en deux étapes qui vous permet de fournir des intensités lumineuses différentes en fonction de vos besoins.

- Appuyez sur le bouton de MARCHE/ARRÊT pour allumer la lumière : la lumière est dans le mode d'intensité élevée.
- Appuyez à nouveau sur le bouton de MARCHE/ARRÊT pour passer au mode de faible intensité.
- Appuyez une troisième fois pour éteindre la lumière.

Bouton de MARCHE/ARRÊT

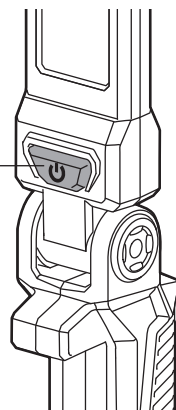

Réglage de l'effet stroboscopique

Appuyez sur le bouton de MARCHE/ARRÊT et maintenez-le enfoncé pendant environ deux secondes pour activer le réglage de l'effet stroboscopique. Appuyez à nouveau sur le bouton de MARCHE/ARRÊT pour ne pas effectuer de réglage de l'effet stroboscopique et pour revenir au paramètre précédent.

Réglage de la tête d'éclairage (Fig. 4a, 4b)

La tête d'éclairage peut être inclinée verticalement de 180° ou pivoter horizontalement de 270° pour assurer le maximum de flexibilité. Déplacez manuellement la tête jusqu'à n'importe quelle position dans la plage possible. Ne forcez pas la tête au-delà des limites de pivotement/d'inclinaison.

Fig. 4a

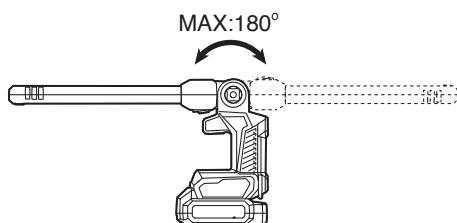
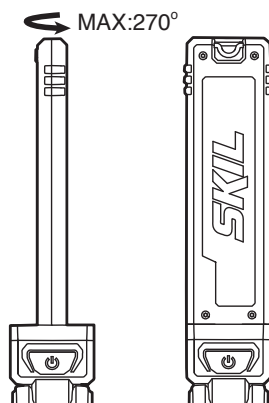

Fig. 4b



Boucle de suspension, crochet de transport, aimants et bride de fixation

Grâce à la boucle de suspension, au crochet de transport, aux aimants et à la bride de fixation, la lampe peut être placée à pratiquement n'importe quel endroit pour assurer un éclairage idéal.

Boucle de suspension (Fig. 5)

Votre outil est pourvu d'une boucle de suspension, qui est située en haut de la lampe. Elle peut être suspendue à un objet grâce à cette boucle, comme un crochet, une vis, une élingue, un anneau, etc.

Fig. 5

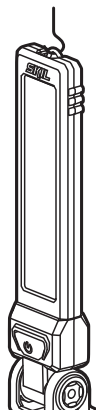

Crochet de transport

Votre outil est également pourvu d'un crochet de transport. Vous pouvez utiliser le crochet de transport pour accrocher la lampe à un objet sécurisé, comme une tige, en particulier sur le capot au-dessus du moteur de votre voiture.

Pour utiliser le crochet de transport, retirez-le de son lieu de rangement (Fig. 6).

Pour ranger le crochet de transport quand il n'est pas utilisé, enfoncez-le jusqu'à ce qu'il soit sécurisé en place – vous entendrez alors un déclic (Fig. 6).

Fig. 6

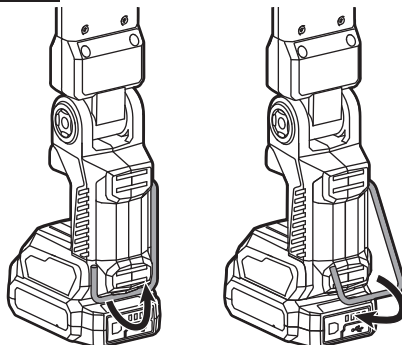

Aimants (Fig. 7)

Attachez la lampe mécanique à une surface ferromagnétique au moyen des aimants intégrés.

Fig. 7

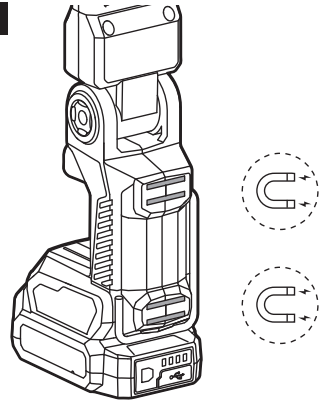

Bride de fixation (Fig. 8)

Une ouverture entre la protubérance et le pied de votre lampe sert de gorge de fixation. Elle peut être utilisée pour attacher la lampe à une planche de bois d'œuvre de 2 po x 4 po ou à d'autres objets de dimension similaire.

Fig. 8

Planche de bois d'œuvre de 2 po x 4 po

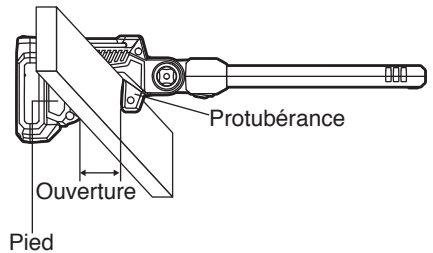

⚠ AVERTISSEMENT Lorsque la lampe est suspendue par la boucle de suspension, le crochet de transport, les aimants ou la bride de fixation, ne la secouez pas et ne secouez pas non plus l'objet auquel elle est accrochée. Ne suspendez pas la lampe à des fils électriques ou à tout objet qui n'est pas sécurisé. Ceci pourrait causer des dommages matériels ou des blessures. N'utilisez que la boucle de suspension, le crochet de transport, l'aimant ou la bride de fixation pour suspendre la lampe. L'utilisation de la boucle de suspension, du crochet de transport, de la bride de fixation ou des aimants intégrés pour suspendre un quelconque autre objet pourrait entraîner des blessures graves. N'utilisez pas les aimants, le crochet de suspension, la boucle de transport ou la bride de fixation pour atteindre un autre objet, et n'utilisez pas les aimants, la boucle de suspension, le crochet de transport ou la bride de fixation pour soutenir votre poids dans quelque situation que ce soit.

ENTRETIEN

⚠ AVERTISSEMENT

Pour éviter des blessures graves, retirez toujours le bloc-piles avant de procéder à l'entretien ou au nettoyage de l'outil.

Entretien

⚠ AVERTISSEMENT

L'entretien préventif effectué par une personne non autorisée peut avoir comme résultat de déplacer les fils et

les composants internes de l'outil, ce qui pourrait constituer un grave danger. Nous recommandons que tout entretien de l'outil soit effectué à un centre de service de l'usine de SKIL ou à un centre de service autorisé par SKIL.

Entretien général

⚠ AVERTISSEMENT

Lorsque vous procédez à l'entretien de l'outil, utilisez uniquement des pièces de rechange identiques à celles d'origine. L'utilisation de toute autre pièce peut constituer un danger ou endommager l'appareil.

Inspectez périodiquement l'intégralité de l'appareil pour y déceler des pièces endommagées, manquantes ou lâches telles que les vis, les écrous, les boulons, les capuchons, etc. Resserrez fermement toutes les fixations et tous les capuchons et ne faites pas fonctionner cet appareil tant que toutes les pièces manquantes ou endommagées n'ont pas été remplacées. Veuillez communiquer avec le service à la clientèle ou avec un centre de service autorisé pour obtenir de l'aide.

Nettoyage

⚠ AVERTISSEMENT

L'utilisation d'air sec comprimé est la meilleure technique de nettoyage. Portez toujours des lunettes de sécurité lorsque vous nettoyez des outils avec de l'air comprimé.

Les orifices de ventilation et l'interrupteur doivent être propres et exempts de toute substance étrangère. Ne tentez pas de nettoyer l'outil en insérant des objets pointus dans les ouvertures.

⚠ AVERTISSEMENT

Certains agents nettoyants et solvants peuvent endommager les pièces en plastique. Notamment : l'essence, le tétrachlorure de carbone, les solvants nettoyants chlorés, l'ammoniac et les détergents ménagers qui contiennent de l'ammoniac.

Rangement

Rangez l'outil à l'intérieur dans un endroit inaccessible aux enfants. Rangez-le à l'écart des agents corrosifs.

RECHERCHE DE LA CAUSE DES PROBLÈMES

Problème	Cause	Solutions
La lampe ne s'allume pas.	<ol style="list-style-type: none"><li data-bbox="380 173 671 224">1. Les piles du bloc-piles sont déchargées.<li data-bbox="380 240 671 290">2. Le bloc-piles n'a pas été installé correctement.<li data-bbox="380 331 671 381">3. Défaillance de l'interrupteur.	<ol style="list-style-type: none"><li data-bbox="689 173 902 199">1. Rechargez la pile.<li data-bbox="689 240 993 315">2. Confirmez que la pile est sécurisée sur l'outil de façon appropriée.<li data-bbox="689 331 993 406">3. Contactez un centre de service client ou de service après-vente SKIL agréé.

GARANTIE LIMITÉE DE L'OUTIL SKIL

GARANTIE LIMITÉE DE 5 ANS

Chervon North America, Inc. (le « vendeur ») garantit à l'acheteur initial seulement que tous les OUTILS SKIL destinés à un usage résidentiel seront exempts de défauts de matériaux ou de fabrication pour une période de cinq ans à compter de la date d'achat si l'acheteur initial enregistre l'article dans les 30 jours suivant la date d'achat. LES PILES ET LES CHARGEURS sont garantis pour une période de 2 ans. L'enregistrement de l'article peut être effectué en ligne au www.Registtermyskil.com. De plus, nous recommandons aux acheteurs initiaux de conserver leur reçu comme preuve d'achat. LA PÉRIODE DE GARANTIE DE CINQ ANS SUR LES OUTILS EST CONDITIONNELLE À L'ENREGISTREMENT DE L'ARTICLE DANS LES 30 JOURS SUIVANT LA DATE D'ACHAT. Si les acheteurs initiaux n'enregistrent pas leur article dans le délai prévu, la garantie limitée sur les outils électriques susmentionnée ne s'appliquera que pour une période de trois ans. Toutes les piles et tous les chargeurs demeureront couverts par la garantie limitée de deux ans.

Nonobstant les dispositions précédentes, si un outil SKIL destiné à un usage résidentiel est utilisé à des fins industrielles, professionnelles ou commerciales, la garantie susmentionnée ne s'appliquera que pour une période de quatre-vingt-dix (90) jours, que l'article ait été enregistré ou non.

LA SEULE OBLIGATION DU VENDEUR ET VOTRE RECOURS EXCLUSIF au titre de cette garantie limitée et, dans les limites permises par la loi, de toute garantie ou condition prévue par la loi, est la réparation ou le remplacement, sans frais, des pièces qui présentent un défaut matériel ou de fabrication, qui n'ont pas fait l'objet d'un usage abusif ou inapproprié et qui n'ont pas été réparées par des personnes autres que le vendeur ou un technicien d'un centre de service autorisé. Pour effectuer une réclamation au titre de la présente garantie limitée, vous devez retourner, port payé, l'article en entier à un centre de service de l'usine de SKIL ou à un centre de service autorisé. Pour communiquer avec un centre de service autorisé de SKIL Power Tools, veuillez visiter le www.Registtermyskil.com ou composer le 1 877 SKIL-999 (1 877 754-5999).

CETTE GARANTIE LIMITÉE NE S'APPLIQUE PAS AUX ACCESSOIRES TELS QUE LES LAMES DE SCIE CIRCULAIRE, LES FORETS, LES FRAISES À TOUPIE, LES LAMES DE SCIE SAUTEUSE, LES COURROIES DE PONÇAGE, LES MEULES ET LES AUTRES ACCESSOIRES CONNEXES.

TOUTE GARANTIE IMPLICITE APPLICABLE À UN ARTICLE EST LIMITÉE À UNE DURÉE ÉGALE À LA DURÉE DES GARANTIES EXPRESSES APPLICABLES À UN TEL ARTICLE, COMME IL EST INDIQUÉ AU PREMIER PARAGRAPHE DE CETTE GARANTIE. CERTAINS ÉTATS DES ÉTATS-UNIS ET CERTAINES PROVINCES DU CANADA NE PERMETTENT PAS DE LIMITATIONS QUANT À LA DURÉE DES GARANTIES IMPLICITES, DE SORTE QUE LES LIMITATIONS INDIQUÉES CI-DESSUS PEUVENT NE PAS S'APPLIQUER À VOUS.

LE VENDEUR NE SERA EN AUCUN CAS TENU RESPONSABLE DES DOMMAGES ACCESSOIRES OU CONSÉCUTIFS (Y COMPRIS, SANS TOUTEFOIS S'Y LIMITER, DES PERTES DE PROFIT) RÉSULTANT DE LA VENTE OU DE L'USAGE DE CET ARTICLE. CERTAINS ÉTATS DES ÉTATS-UNIS ET CERTAINES PROVINCES DU CANADA NE PERMETTENT PAS L'EXCLUSION OU LA LIMITATION DES DOMMAGES ACCESSOIRES OU CONSÉCUTIFS, DE SORTE QUE LA LIMITATION OU L'EXCLUSION SUSMENTIONNÉE POURRAIT NE PAS S'APPLIQUER À VOUS.

CETTE GARANTIE LIMITÉE VOUS CONFÈRE DES DROITS PRÉCIS. IL EST POSSIBLE QUE VOUS DISPOSIEZ ÉGALEMENT D'AUTRES DROITS, QUI VARIENT D'UN ÉTAT, D'UNE PROVINCE OU D'UN PAYS À L'AUTRE.

CETTE GARANTIE LIMITÉE S'APPLIQUE UNIQUEMENT AUX ARTICLES VENDUS AUX ÉTATS-UNIS D'AMÉRIQUE, AU CANADA ET À L'ÉTAT LIBRE DE PORTO RICO. POUR CONNAÎTRE LA COUVERTURE DE LA GARANTIE DANS D'AUTRES PAYS, VEUILLEZ COMMUNIQUER AVEC VOTRE DÉTAILLANT OU IMPORTATEUR SKIL LOCAL.

© Chervon North America, 1203 E. Warrenville Rd, Naperville, IL 60563.

07/20

ÍNDICE

Advertencias de seguridad importantes	33-34
Precaución de la FCC	34
Símbolos	35-38
Familiarícese con su luz	39
Especificaciones	39
Instrucciones de utilización	40-43
Mantenimiento	44
Resolución de problemas	45
Garantía limitada de SKIL Consumer Tools	46-47

ADVERTENCIAS DE SEGURIDAD IMPORTANTES

⚠ ADVERTENCIA Lea todas las advertencias de seguridad, las instrucciones, las ilustraciones y las especificaciones que se incluyen esta herramienta eléctrica. No seguir todas las instrucciones que se detallan a continuación podría provocar descargas eléctricas, incendios o lesiones graves.

Evite un arranque accidental. Asegúrese de que el interruptor esté en la posición de apagado antes conectar el paquete de baterías, levantar o transportar el electrodoméstico. Transportar el electrodoméstico con el dedo en el interruptor o enchufar herramientas eléctricas que tienen el interruptor en la posición de encendido aumentan las posibilidades de accidentes.

Desconecte el paquete de baterías de la herramienta eléctrica antes de realizar cualquier ajuste, cambiar accesorios o almacenar herramientas eléctricas. Este tipo de medidas de seguridad preventivas reduce el riesgo de arranques accidentales de la herramienta eléctrica.

Recargue únicamente con el cargador especificado por el fabricante. Un cargador adecuado para un tipo de paquete de baterías puede crear un riesgo de incendio cuando se usa con otro paquete de baterías.

Use electrodomésticos solo con paquetes de baterías designados específicamente. El uso de cualquier otro paquete de baterías puede crear un riesgo de lesión e incendio.

Cuando el paquete de baterías no está en uso, aléjelo de objetos metálicos, como sujetapapeles, monedas, llaves, clavos, tornillos u otros objetos metálicos pequeños que pudieran crear una conexión entre los terminales. Es posible que conectar los terminales de la batería entre sí produzca quemaduras o un incendio.

En condiciones de maltrato, es posible que salga líquido de la batería. Evite el contacto. Si se produce un contacto accidental, enjuague con agua. Si el líquido entra en contacto con los ojos, solicite atención médica adicional. El líquido que sale de la batería puede provocar irritación o quemaduras.

No utilice un paquete de baterías ni el electrodoméstico si están dañados o modificados. Las baterías dañadas o modificadas pueden mostrar una conducta impredecible que podría provocar incendios, explosiones o riesgo de lesiones.

No exponga el paquete de baterías ni el electrodoméstico al fuego o a una temperatura excesiva. La exposición al fuego o a temperaturas por encima de los 130 °C (265 °F) podría causar una explosión.

Siga todas las instrucciones de carga y no cargue el paquete de baterías ni el electrodoméstico fuera del rango de temperatura especificado en las instrucciones. La carga inadecuada o a temperaturas fuera del rango especificado podría dañar la batería y aumentar el riesgo de incendio.

Haga reparar su herramienta eléctrica solo por personal de reparación calificado, utilizando solo piezas de repuesto idénticas. Esto asegurará que se mantenga la seguridad del producto.

No modifique ni intente reparar el electrodoméstico o el paquete de baterías, excepto como se indica en las instrucciones de uso y cuidado.

Para reducir el riesgo de lesiones, es necesario supervisar de cerca cuando los niños estén cerca de un producto.

No toque las piezas calientes.

Use solo fijaciones y accesorios recomendados o vendidos por el fabricante.

No use el producto bajo la lluvia.

Para reducir el riesgo de descarga eléctrica, no sumerja la herramienta en agua o en cualquier otro líquido. No coloque ni almacene el producto donde este pudiera caerse a una bañera o a un fregadero.

Para reducir el riesgo de lesiones, no mire fijamente la lámpara encendida. Esto podría producir lesiones oculares graves.

No use el imán para un montaje superior horizontal.

Para reducir el riesgo de quemaduras, no toque los lentes calientes.

Para reducir el riesgo de incendio, mantenga lejos de materiales combustibles mientras se encuentre en funcionamiento.

PRECAUCIÓN DE LA FCC

1. Este dispositivo cumple con la sección 15 de las reglas de la FCC. El funcionamiento está sujeto a las siguientes dos condiciones:

(1) Este dispositivo no debe causar interferencia perjudicial.

(2) Este dispositivo deberá aceptar cualquier interferencia recibida, incluida la interferencia que pudiese causar un funcionamiento no deseado.

2. Los cambios o modificaciones que no estén expresamente aprobados por la parte responsable del cumplimiento podrían anular la autorización del usuario para utilizar el equipo.

NOTA: este equipo ha sido probado y se ha verificado que cumple los límites para un dispositivo digital clase B, conforme a la sección 15 de las reglas de la FCC. Estos límites están diseñados para proporcionar protección razonable contra interferencias perjudiciales en una instalación residencial. Este equipo genera, utiliza y puede irradiar energía de radiofrecuencia y, si no se instala y usa de acuerdo con las instrucciones, puede causar interferencia perjudicial a las comunicaciones de radio. Sin embargo, no se garantiza que no se producirán interferencias en una instalación en particular. Si este equipo genera una interferencia perjudicial para la recepción de radio o televisión, que se puede determinar apagando y encendiendo el equipo, se recomienda al usuario que intente corregir la interferencia con una o más de las siguientes medidas:

- Reorientar o reubicar la antena de recepción.
- Aumentar la separación entre el equipo y el receptor.
- Conectar el equipo a un tomacorriente de un circuito distinto al que usa el receptor.
- Solicitar ayuda al distribuidor o a un técnico con experiencia en radio/TV.





⚠ PELIGRO Las personas con dispositivos electrónicos, como marcapasos, deben consultar a su médico antes de usar este producto. El funcionamiento del equipo eléctrico en proximidad de un marcapasos cardíaco puede causar interferencias o hacer que el marcapasos falle.

SÍMBOLOS

Símbolos de seguridad

El objetivo de los símbolos de seguridad es captar su atención ante posibles peligros. Los símbolos de seguridad y las explicaciones que se dan merecen su atención y comprensión cuidadosa. Las advertencias del símbolo no eliminan por sí mismas ningún peligro. Las instrucciones y advertencias incluidas no sustituyen las medidas adecuadas de prevención de accidentes.

⚠ ADVERTENCIA asegúrese de leer y de comprender todas las instrucciones de seguridad en este manual del propietario, incluidos todos los símbolos de alerta de seguridad como “**PELIGRO**”, “**ADVERTENCIA**” y “**PRECAUCIÓN**” antes de usar este equipo. El incumplimiento de las siguientes instrucciones puede provocar descargas eléctricas, incendios y/o lesiones personales graves.

Las definiciones que se ofrecen a continuación describen el nivel de gravedad de cada símbolo. Lea el manual y preste atención a dichos símbolos.	
	Este es el símbolo de advertencia de seguridad. Se utiliza para advertirlo de los peligros de posibles lesiones personales. Cumpla con todos los mensajes de seguridad a continuación de este símbolo para evitar posibles lesiones o consecuencias fatales.
	PELIGRO indica una situación de peligro que, de no evitarse, ocasionará la muerte o lesiones graves.
	ADVERTENCIA indica una situación potencialmente peligrosa que, de no evitarse, puede ocasionar la muerte o lesiones graves.
	PRECAUCIÓN, se usa con el símbolo de advertencia de seguridad e indica una situación peligrosa que, de no evitarse, puede causar lesiones menores o moderadas.

Mensajes de prevención de daños e información

Estos mensajes informan al usuario sobre informaciones y/o instrucciones importantes que, de no seguirse, pueden causar daños al equipo o la propiedad. Antes de cada mensaje, aparece la palabra “AVISO”, como en el ejemplo a continuación:









AVISO: si no se siguen estas instrucciones se pueden producir daños al equipo o la propiedad.







⚠ ADVERTENCIA durante el funcionamiento de cualquier herramienta eléctrica, pueden entrar objetos extraños a los ojos y causar graves daños oculares. Use siempre lentes o gafas de seguridad con protecciones laterales y, cuando sea necesario, un protector facial que cubra todo el rostro antes de comenzar a operar una herramienta eléctrica. Recomendamos usar una máscara de seguridad de visión amplia sobre los lentes o las gafas de seguridad estándar con protección lateral. Siempre use lentes de protección que cumplan con la norma ANSI Z87.1.

SÍMBOLOS (CONTINUACIÓN)

IMPORTANTE: algunos de los siguientes símbolos pueden aparecer en sus herramientas. Obsérvelos y conozca su significado. La interpretación correcta de estos símbolos le permitirá utilizar la herramienta de manera eficaz y segura.

Símbolo	Nombre	Designación/Explicación
V	Voltios	Voltaje (potencial)
A	Amperios	Corriente
Hz	Hertz	Frecuencia (ciclos por segundo)
W	Vatios	Potencia
kg	Kilogramos	Peso
min	Minutos	Tiempo
s	Segundos	Tiempo
Wh	Vatio por horas	Capacidad de la batería
Ah	Amperios por hora	Capacidad de la batería
∅	Diámetro	Tamaño de la broca para taladro, de los discos de pulido, etc.
n_0	Velocidad sin carga	Velocidad de rotación sin carga
n	Rango de velocidad	Velocidad máxima alcanzable
.../min	Revoluciones o pasadas por minuto	Revoluciones, pasadas, velocidad de superficie, órbitas, etc. por minuto
0	Posición Off (Apagado)	Velocidad cero, torsión cero...
1,2,3,... I,II,III,	Configuraciones del selector	Configuraciones de la velocidad, la torsión o la posición. Un número más alto quiere decir mayor velocidad
	Selector de regulación continua con apagado	La velocidad aumenta desde la configuración 0
	Flecha	Acción en la dirección de la flecha
	Corriente alterna	Tipo o característica de corriente
	Corriente directa	Tipo o característica de corriente
	Corriente alterna o continua	Tipo o característica de corriente
	De clase II para construcción	Designa herramientas para construcción de doble aislamiento.
	Terminal de tierra	Terminal de puesta a tierra
	Sello de iones de litio de RBRC	Designa el programa de reciclaje de baterías de iones de litio

Símbolo	Nombre	Designación/Explicación
	Sello de níquel cadmio de RBRC	Designa el programa de reciclaje de baterías de níquel cadmio
	Símbolo de lectura del manual	Indica al usuario que lea el manual
	Símbolo de uso de lentes de protección	Siempre use gafas o lentes de seguridad con protecciones laterales y un protector facial que cubra todo el rostro cuando opere este producto.
	Símbolo de advertencia	No mire fijamente a la lámpara cuando esté en funcionamiento

SÍMBOLOS (INFORMACIÓN DE CERTIFICACIÓN)

IMPORTANTE: algunos de los siguientes símbolos de información de certificación pueden aparecer en sus herramientas. Obsérvelos y conozca su significado. La interpretación correcta de estos símbolos le permitirá utilizar la herramienta de manera eficaz y segura.

	Este símbolo designa que esta herramienta está incluida en la lista de Underwriters Laboratories.
	Este símbolo designa que esta herramienta es reconocida por Underwriters Laboratories.
	Este símbolo designa que esta herramienta está incluida en la lista de Underwriters Laboratories, conforme a las normas de Estados Unidos y Canadá.
	Este símbolo designa que esta herramienta está incluida en la lista de Canadian Standards Association.
	Este símbolo designa que esta herramienta está incluida en la lista de Canadian Standards Association, conforme a las normas de Estados Unidos y Canadá.
	Este símbolo designa que esta herramienta está incluida en la lista de Intertek Testing Services, conforme a las normas de Estados Unidos y Canadá.
	Este símbolo designa que esta herramienta cumple con las normas NOM de México.

FAMILIARÍCESE CON SU LUZ

Luz mecánica de 12 V

Fig. 1

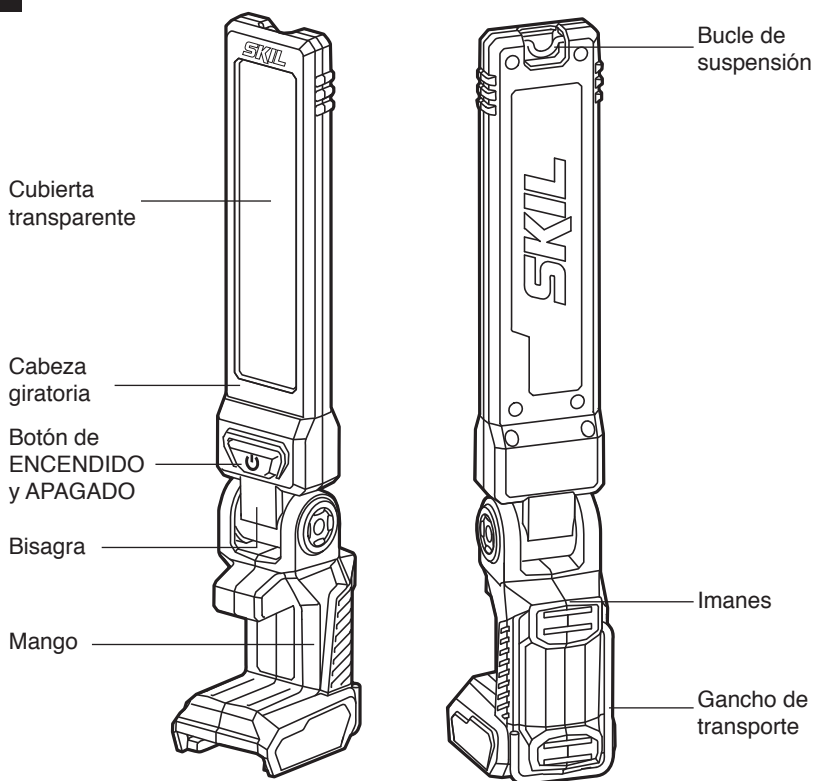

ESPECIFICACIONES

General	
Rango de voltaje	12 V CC
Ángulo de giro máx.	270°
Ángulo de pivote máx.	180°
Temperatura de trabajo recomendada	-10 ~ 40 °C (14 ~ 104 °F)
Temperatura de almacenaje recomendada	0 ~ 40 °C (32 ~ 104 °F)

INSTRUCCIONES DE FUNCIONAMIENTO

⚠ ADVERTENCIA Para reducir el riesgo de incendios, lesiones personales y daños al producto por un cortocircuito, nunca sumerja la herramienta, el paquete de baterías ni el cargador en líquidos ni permita que los líquidos ingresen a estos . Los líquidos corrosivos o conductores, como el agua de mar, algunos productos químicos industriales y el blanqueador o los productos que contienen blanqueador, pueden generar un cortocircuito.

⚠ ADVERTENCIA Si hay piezas dañadas o faltan piezas, no utilice el producto hasta que las haya reemplazado. El uso de este producto con piezas dañadas o faltantes podría causar lesiones personales graves.

⚠ ADVERTENCIA No intente modificar esta herramienta multiuso ni crear accesorios que no sean los recomendados para la misma . Cualquier alteración o modificación se considera un uso indebido y puede causar una condición peligrosa que a su vez puede ocasionar lesiones graves.

⚠ ADVERTENCIA Para prevenir un arranque accidental que podría causar lesiones corporales graves, retire siempre el paquete de batería del inflador cuando ensamble piezas, haga ajustes, limpie o realice mantenimiento .

Este luz mecánica se debe utilizar solo con los paquetes de batería y los cargadores que se indican a continuación:

Paquete de baterías		Cargador
2Ah	4Ah	
SKIL BY500101 SKIL BY519901	SKIL BY519801	SKIL SC536501 SKIL QC535701

AVISO: Sírvase consultar los manuales del paquete de batería y del cargador para obtener información detallada de utilización.

Para instalar/desinstalar el paquete de batería (Fig. 2)

Para instalar el paquete de batería:

Alinee la costilla en relieve ubicada en el paquete de batería con las ranuras de la herramienta y luego deslice el paquete de batería sobre la herramienta.

Para desinstalar el paquete de batería:

Presione el botón de liberación de la batería, ubicado en la parte delantera del paquete de batería, para liberar dicho paquete. Jale el paquete de batería hacia fuera y retírelo de la herramienta.

AVISO: Cuando coloque el paquete de batería en la herramienta, asegúrese de que la costilla en relieve ubicada en el paquete de batería se alinee con la ranura que se encuentra en el interior de la herramienta y que los pestillos se acoplen adecuadamente a presión en la posición correcta. Una instalación incorrecta del paquete de batería puede causar daños a los componentes internos.

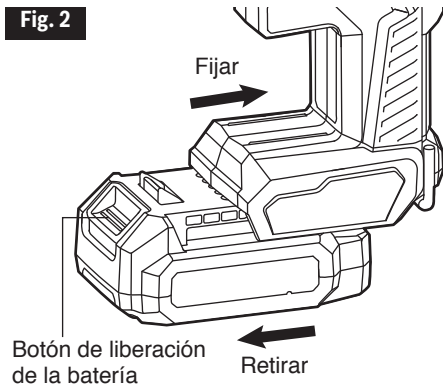

Ajuste de intensidad de dos etapas y ajuste de estroboscopio controlado por el botón de ENCENDIDO y APAGADO (Fig. 3)

Esta herramienta está equipada con un ajuste de intensidad de dos etapas, que proporciona diferentes intensidades luminosas para la operación que usted realice.

- Presione el botón de ENCENDIDO y APAGADO para encender la luz: la luz estará en el modo de intensidad alta.
- Presione de nuevo el botón de ENCENDIDO y APAGADO para cambiar al modo de intensidad baja.
- Presione el botón una tercera vez para apagar la luz.

Fig. 3

Botón de ENCENDIDO y APAGADO

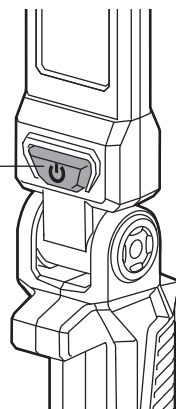

Ajuste de estroboscopio

Presione y mantenga presionado el botón de ENCENDIDO y APAGADO durante aproximadamente 2 segundos para activar el ajuste de estroboscopio. Presione de nuevo el botón de ENCENDIDO y APAGADO para saltar el ajuste de estroboscopio y regresar al último estado operativo.

Ajuste de la cabeza de la luz (Fig. 4a, 4b)

La cabeza de la luz se puede pivotar verticalmente 180° o girar horizontalmente 270° para ofrecer la máxima flexibilidad. Mueva manualmente la cabeza de la luz hasta cualquier posición dentro de su intervalo de alcance. No fuerce la cabeza de la luz más allá de ese intervalo de alcance.

Fig. 4a

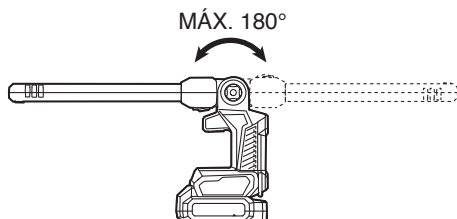
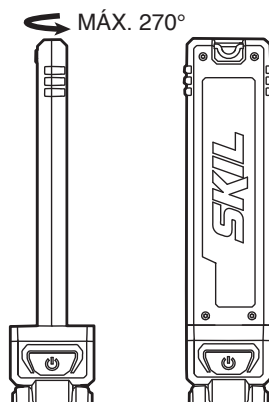

Fig. 4b



Bucle de suspensión, gancho de transporte, imanes y abrazadera

Utilizando el bucle de suspensión, el gancho de transporte, los imanes y la abrazadera, la luz se puede colocar en múltiples ubicaciones para ofrecer una iluminación ideal.

Bucle de suspensión (Fig. 5)

Esta herramienta está equipada con un bucle de suspensión, ubicado en la parte superior de la luz. Se puede colgar en un objeto con este bucle, por ejemplo, en un gancho, un tornillo, una eslinga, un mosquetón, etc.

Fig. 5



Gancho de transporte

Esta herramienta también está equipada con un gancho de transporte. Usted puede utilizar el gancho de transporte para colgar la luz de un objeto firmemente sujeto, tal como una varilla, especialmente una cubierta en la tapa del motor de su auto.

Para utilizar el gancho de transporte, libérelo del lugar de almacenamiento (Fig. 6).

Para almacenar el gancho de transporte cuando no se esté utilizando, presiónelo hacia abajo hasta que se bloquee en la posición correcta con un sonido de "clic" (Fig.6).

Fig. 6

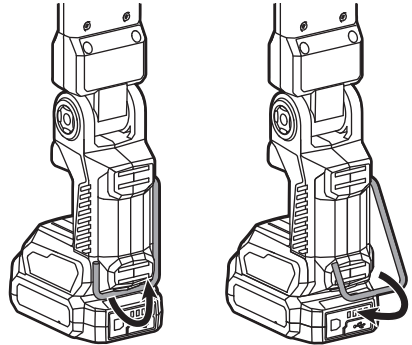

Imanes (Fig. 7)

Sujete la luz mecánica al área ferromagnética con los imanes integrados.

Fig. 7

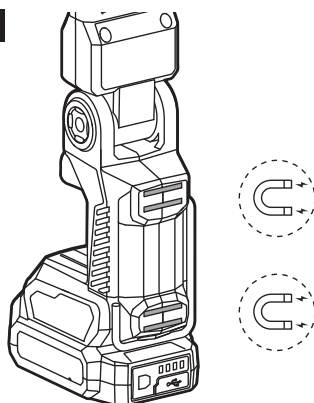

Abrazadera (Fig.8)

Una abertura entre la parte saliente y el pie de su la luz sirve de garganta de abrazadera. Dicha abertura se puede usar para fijar la luz a una madera de construcción de 2x4 u otros objetos con la misma dimensión.

Fig. 8

Madera de construcción de 2X4

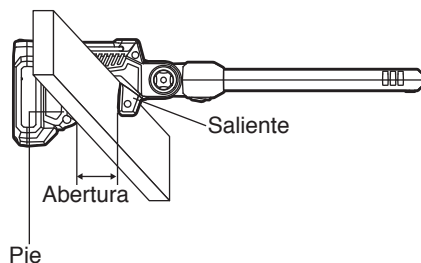

ADVERTENCIA Cuando la luz se cuelgue por el bucle de suspensión, el gancho de transporte, los imanes o la abrazadera, no agite la luz ni el objeto del que esté colgada. No cuelgue la luz de cables eléctricos o cualquier cosa que no esté firmemente sujeta. Es posible que se produzcan lesiones corporales o daños materiales. Utilice solo el bucle de suspensión,

el gancho de transporte, el imán o la abrazadera para colgar la luz. La utilización del bucle de suspensión, el gancho de transporte, la abrazadera o los imanes integrados para colgar cualquier otra cosa podría causar lesiones graves. No utilice los imanes, el gancho de suspensión, el bucle de transporte o la abrazadera para llegar a otro objeto, ni utilice los imanes, el gancho de suspensión, el bucle de transporte o la abrazadera para soportar el peso del usuario en cualquier situación.

MANTENIMIENTO

⚠ ADVERTENCIA para evitar lesiones personales graves, siempre retire el paquete de baterías de la herramienta cuando la vaya a limpiar o a realizarle cualquier tarea de mantenimiento.

Reparación

⚠ ADVERTENCIA el mantenimiento preventivo realizado por personal no autorizado puede derivar en la mala colocación de los cables y componentes internos, lo que podría crear un riesgo grave. Recomendamos que toda reparación de la herramienta la realice un centro de servicio de la fábrica SKIL o una estación de servicio autorizada de SKIL.

Mantenimiento general

⚠ ADVERTENCIA al realizar una reparación, utilice solo piezas de repuesto idénticas a las de fabricación. El uso de cualquier otra pieza puede crear un peligro o causar daños en el producto.

inspeccione el producto periódicamente para verificar que no haya piezas dañadas, faltantes o flojas, como tornillos, tuercas, pernos, tapas, etc. Apriete bien todos los sujetadores y las tapas y no use el producto hasta que se hayan reemplazado las piezas faltantes o dañadas. Si necesita más ayuda, póngase en contacto con el Departamento de Servicio al Cliente o un centro de servicio autorizado.

Limpieza

⚠ ADVERTENCIA la herramienta se puede limpiar mejor con aire comprimido seco. Siempre use gafas de seguridad al usar herramientas de limpieza con aire comprimido.

Las aberturas de ventilación y las palancas del interruptor deben mantenerse limpios y libres de materiales extraños. No intente limpiar insertando objetos puntiagudos a través de las aberturas.

⚠ ADVERTENCIA algunos solventes y agentes de limpieza dañan las piezas de plástico. Algunos son: gasolina, tetracloruro de carbono, solventes de limpieza con cloro, amoníaco y detergentes domésticos que contienen amoníaco.

Almacenamiento

Almacene la herramienta en un lugar cerrado que no sea accesible para los niños. Manténgala alejada de agentes corrosivos.

SOLUCIÓN DE PROBLEMAS

Problema	Causa	Solución
La luz no se enciende.	<ol style="list-style-type: none"><li data-bbox="380 173 671 198">1. La batería está agotada.<li data-bbox="380 220 671 293">2. El paquete de batería no está instalado correctamente.<li data-bbox="380 316 671 365">3. El interruptor funciona incorrectamente.	<ol style="list-style-type: none"><li data-bbox="689 173 902 198">1. Cargue la batería.<li data-bbox="689 220 993 293">2. Confirme que la batería está firmemente sujeta a la herramienta.<li data-bbox="689 316 993 417">3. Contacte a un Centro de Servicio SKIL Autorizado o una Estación de Servicio SKIL Autorizada.

GARANTÍA LIMITADA PARA HERRAMIENTA SKIL

5 AÑO DE GARANTÍA LIMITADA

Chervon North America, Inc. (“Vendedor”) garantiza únicamente al comprador original que ninguna HERRAMIENTA SKIL del consumidor presentará defectos en los materiales ni la mano de obra durante un período de cinco años a partir de la fecha de compra si el comprador original registra el producto dentro de los 30 días de realizada la compra. Las BATERÍAS y los CARGADORES tienen una garantía de 2 años. El registro del producto se puede completar en línea en www.Registermyskil.com. Los compradores originales también deben conservar el recibo como comprobante de compra. EL PERÍODO DE GARANTÍA DE CINCO AÑOS PARA HERRAMIENTAS ESTÁ CONDICIONADA POR EL REGISTRO DEL PRODUCTO DENTRO DE LOS 30 DÍAS DE REALIZADA LA COMPRA. Si los compradores originales no registran el producto de manera oportuna, se aplicará la garantía limitada anterior durante tres años para las herramientas eléctricas. Todas las baterías y los cargadores permanecerán bajo la garantía limitada de dos años.

No obstante lo señalado anteriormente, si se usa una herramienta SKIL del consumidor para fines industriales, profesionales o comerciales, se aplicará la garantía anterior durante noventa días, sin considerar el registro.

LA ÚNICA OBLIGACIÓN DEL VENDEDOR Y SU ÚNICA SOLUCIÓN en virtud de esta garantía limitada y, en la medida en que lo permita la ley, cualquier garantía o condición implícita por la ley, será la reparación o el reemplazo, sin cargo, de las piezas que presentan defectos en el material o la mano de obra y que no se hayan usado de manera incorrecta, que no se hayan manejado sin la debida atención o que las hayan reparado personas que no sean el Vendedor o una estación de servicio autorizada. Para exponer un reclamo en virtud de esta garantía limitada, debe devolver el producto completo, con el transporte prepago, a cualquier centro de servicio de la fábrica SKIL o a cualquier estación de servicio autorizada. Para comunicarse con las estaciones de servicio autorizadas de Skil para reparar su herramienta eléctrica, visite www.Registermyskil.com o llame al 1-877-SKIL-999 (1-877-754-5999).

ESTA GARANTÍA LIMITADA NO SE APLICA A ARTÍCULOS ACCESORIOS, COMO HOJAS DE SIERRA CIRCULAR, BROCAS PARA TALADROS, BROCAS PARA REBAJADORAS, HOJAS DE SIERRA DE VAIVÉN, BANDAS DE LIJADO, DISCOS DE PULIDO Y OTROS ARTÍCULOS RELACIONADOS.

TODA GARANTÍA IMPLÍCITA APLICABLE A UN PRODUCTO DEBE ESTAR LIMITADA A LA MISMA DURACIÓN QUE LA DURACIÓN DE LAS GARANTÍAS EXPRESAS APLICABLES A DICHO PRODUCTO, SEGÚN SE ESTABLECIÓ EN EL PRIMER PÁRRAFO. ALGUNOS ESTADOS EN ESTADOS UNIDOS Y ALGUNAS PROVINCIAS EN CANADÁ NO PERMITEN LIMITACIONES SOBRE EL TIEMPO DE DURACIÓN DE UNA GARANTÍA IMPLÍCITA, DE MODO QUE LA LIMITACIÓN ANTES DESCRITA PUEDE QUE NO SE APLIQUE A USTED. BAJO NINGUNA CIRCUNSTANCIA, EL VENDEDOR SERÁ RESPONSABLE DE DAÑOS ACCIDENTALES O RESULTANTES (INCLUIDA ENTRE OTRAS, LA RESPONSABILIDAD POR PÉRDIDA DE GANANCIAS) QUE SE ORIGINEN DE LA VENTA O EL USO DE ESTE PRODUCTO. ALGUNOS ESTADOS EN ESTADOS UNIDOS Y ALGUNAS PROVINCIAS EN CANADÁ NO PERMITEN LA EXCLUSIÓN O LIMITACIÓN DE DAÑOS ACCIDENTALES O RESULTANTES, DE MODO QUE LA LIMITACIÓN O EXCLUSIÓN ANTERIOR PUEDE QUE NO SE APLIQUE A USTED.

ESTA GARANTÍA LIMITADA LE OTORGA DERECHOS LEGALES ESPECÍFICOS, Y ES POSIBLE QUE TAMBIÉN TENGA OTROS DERECHOS QUE VARÍAN DE UN ESTADO A OTRO EN ESTADOS UNIDOS, DE UNA PROVINCIA A OTRA EN CANADÁ Y DE UN PAÍS A OTRO.

ESTA GARANTÍA LIMITADA SE APLICA SOLAMENTE A PRODUCTOS VENDIDOS EN ESTADOS UNIDOS DE AMÉRICA, CANADÁ Y EL COMMONWEALTH DE PUERTO RICO. PARA TENER UNA COBERTURA DE GARANTÍA EN OTROS PAÍSES, PÓNGASE EN CONTACTO CON SU DISTRIBUIDOR O IMPORTADOR DE SKIL.

© Chervon North America, 1203 E. Warrenville Rd, Naperville, IL 60563.

07/20

